

**Нартекс
Byzantina Ucrainensis
Том 1**

**Ю. М. Могаричев, А. В. Сазанов, Т. Э. Саргсян,
С. Б. Сорочан, А. К. Шапошников**

**ЖИТИЯ ЕПИСКОПОВ ХЕРСОНСКИХ
в контексте истории Херсонеса Таврического.**

**Yu. M. Mogarichyev, A. V. Sazanov, T. E. Sargsyan,
S. B. Sorochan, A. K. Shaposhnikov.**

**THE LIVES OF BISHOPS OF CHERSON
within the context of the history of Tauric Chersonesos**

Харьков
2012

УДК
ББК

Могаричев Ю. М., Сазанов А. В., Саргсян Т. Э., Сорочан С. Б., Шапошников А. К.
Жития епископов Херсонских в контексте истории Херсонеса Таврического // Нартекс. Byzantina
Ukrainensis. – Харьков: Антикава, 2012. - Т. 1. – с.

Редакционный совет:

Онуфрий (О. В. Легкий), архиепископ Изюмский, магистр богословия (Харьков),
Н. Н. Болгов, доктор исторических наук, профессор (Белгород),
Л. В. Войтович, доктор исторических наук, профессор (Львов),
А. Г. Герцен, кандидат исторических наук, доцент (Симферополь),
Г. Ю. Ивакин, член-корреспондент НАНУ (Киев),
С. П. Карпов, академик РАН (Москва),
А. П. Моця, член-корреспондент НАНУ (Киев),
П. П. Толочко, академик НАНУ (Киев),
А. А. Тортика, доктор исторических наук, профессор (Харьков)

Редакционная коллегия:

С. Б. Сорочан, доктор исторических наук, профессор, *главный редактор* (Харьков)
Николай (Н. В. Терновецкий), протоиерей, настоятель Свято-Пантелеимоновского храма
(Харьков)
Владимир (В. В. Швец), протоиерей, настоятель Свято-Антониевского храма при
Харьковском национальном университете имени В. Н. Каразина (Харьков),
Петр (П. В. Казачков), настоятель Свято-Александра Невского храма, кандидат богословия
(Харьков)
А. Н. Домановский, кандидат исторических наук, доцент, *зам. главного редактора* (Харьков),
А. Д. Каплин, доктор исторических наук, профессор (Харьков),
С. И. Лиман, доктор исторических наук, профессор (Харьков),
П. Е. Михалиицын, кандидат богословия, *отв. секретарь* (Харьков),
Ю. М. Могаричев, доктор исторических наук, профессор (Симферополь),
С. И. Посохов, доктор исторических наук, профессор (Харьков)
А. В. Сазанов, доктор исторических наук, профессор (Москва)

Рецензенты:

А. А. Масленников, доктор исторических наук, профессор
Э. Б. Петрова, доктор исторических наук, профессор
И. Н. Храпунов, доктор исторических наук, профессор.

Рекомендовано к печати
учеными советами Харьковского национального университета имени В. Н. Каразина
и Крымского филиала Института археологии НАНУ

Адрес редакционной коллегии:

Украина, 61077, Харьков, площадь Свободы, 4, Харьковский национальный университет имени
В. Н. Каразина, кафедра истории древнего мира и средних веков. Тел. (057)7075337; e-mail:
byznartex@gmail.com

Печатается при финансовой поддержке Харьковской епархии Украинской Православной Церкви
(Московский патриархат) и Свято-Пантелеимоновского храма г. Харьков

ISBN

© Харьковский национальный университет имени
В. Н. Каразина
© Украинский национальный комитет
византинистов
© Свято-Пантелеимоновский храм г. Харьков

Министерство образования и науки, молодежи и спорта Украины
Харьковский национальный университет имени В. Н. Каразина
Украинский национальный комитет византинистов
Харьковская епархия Украинской Православной Церкви
(Московский Патриархат)
Свято-Пантелеимоновский храм г. Харьков

Нартекс

Byzantina Ukrainensis

Том 1

Харьков
2012

От редколлегии

Этот новый научный журнал вызван настоятельной, давно назревшей необходимостью объединить и помочь скоординировать исследовательские усилия украинских византинистов. За последние два десятилетия украинская византинистика стала на путь возрождения, и ее скромные силы, сконцентрированные, главным образом в Харькове, Львове, Киеве, Одессе, Крыму постепенно крепнут. Растут ряды творческой молодежи, готовые влиться во все увеличивающийся поток исследований. Исходя из этого насущного факта, мы предпринимаем попытку создать периодический печатный орган, который бы помог этим усилиям, и в будущем, возможно, стал бы основой для создания в Харькове Украинского Православного университета, подобного существующему Украинскому Католическому университету во Львове. При поддержке Харьковской епархии Украинской Православной Церкви Московского патриархата, духовные власти которой всегда тяготели к интеллектуальной жизни, такое печатное издание становится возможным и, хочется верить, станет регулярным. Его страницы будут предоставлены тем, кто занимается историей Византии и связанной с ней историей Церкви, христианскими, церковными древностями, византийской археологией, кто работает над публикациями, переводами письменных источников. Единственным критерием отбора редколлегией статей, заметок, рецензий, научной хроники для нашего журнала станет высокий исследовательский уровень присланных материалов.

Открыть издание редколлегия решила выпуском тома, посвященно-го исследованию всех имеющихся списков и версий знаменитых Житий епископов Херсонских. Надеемся, публикация этой коллективной монографии задаст нужный тон всем последующим работам, которые будут появляться в нашем журнале. Требования к оформлению присылаемых материалов помещены в конце данного тома. Мы постарались сделать их максимально простыми и будем с нетерпением ждать поступлений в редакционный портфель «Нартекса». Название это символично как само преддверие Христианского Храма, собирающего всех становящихся на путь «орхидеи наук» – византинистики, и имеет давнюю историю в лице сборника работ, двадцать лет выпускавшегося научным товариществом учащихся Харьковской Школы искусств (директор А.В. Фомин) при поддержке кафедры истории древнего мира и средних веков Харьковского национального университета имени В. Н. Каразина, где удалось возродить научную школу византиноведения. Надеемся, что наш долгий опыт плодотворного сотрудничества будет благословенен и для дальнейшего пути журнала, выходящего теперь в большой мир.

Главный редактор, проф. С. Б. Сорочан

**Ю. М. Могаричев, А. В. Сазанов, Т. Э. Саргсян,
С. Б. Сорочан, А. К. Шапошников**

**ЖИТИЯ ЕПИСКОПОВ ХЕРСОНСКИХ
в контексте истории Херсонеса
Таврического**

СОДЕРЖАНИЕ

Введение	8
Часть I.	
Жития свв. епископов Херсонских. Тексты и переводы.	9
<i>Глава I.</i> Жития епископов Херсонских. История изучения источника	9
<i>Глава II.</i> Греческие и латинские тексты.	21
<i>Глава III.</i> Церковнославянские тексты	53
<i>Глава IV.</i> Грузинские тексты.	92
<i>Глава V.</i> Армянские тексты	101
Часть II.	
Жития свв. епископов Херсонских. Проблемы хронологии и исторической интерпретации	132
<i>Глава VI.</i> Проблемы исторической и христианской топографии Херсонеса в контексте Житий свв. епископов Херсонских	132
<i>Гл. VII.</i> Четырехапсидный храм Херсонеса и «Жития свв. епископов Херсонских»: хронология и интерпретация	205
<i>Глава VIII.</i> Жития Херсонских епископов. Версия протографа	315
<i>Глава IX.</i> Жития Херсонских епископов. Основные этапы формирования источника	346
Заключение.	373
Summary	377
Приложение I.	
Житие Херсонских епископов Дмитрия Ростовского	381
Приложение II.	
Службы свв. епископам Херсонским	384
Приложение III.	
Словарь имён собственных Житий епископов Херсонских.	387
Список использованной литературы.	393
Список сокращений.	412

CONTENTS

Introduction	8
Part I.	
The Lives of Holy Bishops of Cherson: texts and translations	9
<i>Chapter I.</i> The Lives of Bishops of Cherson: a history of studies of the source	9
<i>Chapter II.</i> Greek and Latin Texts	21
<i>Chapter III.</i> Church Slavonic Texts	53
<i>Chapter IV.</i> Georgian Texts	92
<i>Chapter V.</i> Armenian Texts	101
Part II.	
The Lives of Holy Bishops of Cherson: problems of their chronology and historical interpretation	132
<i>Chapter VI.</i> Problems of Historical and Christian Topography of Chersonesos within the Context of the Lives of Holy Bishops of Cherson	132
<i>Chapter VII.</i> Four-Apsidal Church in Chersonesos and the Lives of Holy Bishops of Cherson: the chronology and interpretation	205
<i>Chapter VIII.</i> The Lives of Bishops of Cherson: a version concerning their protograph	315
<i>Chapter IX.</i> The Lives of Bishops of Cherson: main stages of formation of the source	346
Conclusion	373
Summary	377
Appendix I.	
The Live of Bishops of Cherson According to Dimitry of Rostov	381
Appendix II.	
Services to Holy Bishops of Cherson	384
Appendix III.	
Dictionary of Personal Names in the Lives of Bishops of Cherson	387
Bibliography	393
Abbreviations	412

ВВЕДЕНИЕ

Настоящая работа является продолжением нашего цикла работ, посвященным средневековым «крымским» агиографическим произведениям¹.

Жития свв. епископов Херсонских являются хорошо известным агиографическим и историческим источником. Им посвящена обширная историография². Именно на этом агиографическом произведении базируется большинство выводов относительно начального этапа христианизации Херсона и, соответственно, Крыма. В том числе определяются пути, по которым новая религия проникала на землю Тавриды.

Несмотря на внушительный список работ, в которых в той или иной степени затрагивается рассматриваемый источник, единственное посвященное ему специальное монографическое произведение³, вышло в свет в 1906 г. Это блестящая работа В. В. Латышева «Жития Св. епископов Херсонских. Исследования и тексты»⁴. Многие ее выводы остаются актуальными и сейчас. Более того, именно они легли в основу заключений большинства современных авторов.

Однако когда В. В. Латышев трудился над данным исследованием, ему были известны далеко не все редакции Житий. Сам ученый в 1907 г. опубликовал грузинский вариант, не вошедший в монографию. Впоследствии были выявлены так называемая Патмосская рукопись, Армянские Жития и ряд других текстов. Естественно, при анализе Житий Херсонских епископов нельзя не учитывать результаты многолетних археологических исследований Херсонеса⁵. За последние сто лет опубликовано значительное число работ посвященных начальному этапу распространения христианства, анализу агиографических сочинений и другим проблемам, смежным с рассматриваемой.

Поэтому мы посчитали возможным вновь вернуться к Житиям епископов Херсонских и в рамках одной работы свести все известные нам тексты источника, результаты археологических исследований объектов, которые в той или иной степени связывались с персонажами и сюжетами Житий и попытаться сформулировать свое представление о времени создания и характере Житий.

Гл. 1, 8, Приложение 1, 2, Введение и Заключение подготовлены Ю. М. Могаричевым, Гл. 6 – С. Б. Сорочаном, Гл. 7 – А. В. Сазановым, Гл. 5 – Т. Э. Саргсян, Приложение 3 – А. К. Шапошниковым. Гл. 2, 3, – Ю. М. Могаричевым и А. К. Шапошниковым, Гл. 4 – Ю. М. Могаричевым и С. Б. Сорочаном, Гл. 9 – Ю. М. Могаричевым, А. В. Сазановым и А. К. Шапошниковым. Переводы с греческого, латинского и церковно-славянского выполнены А. К. Шапошниковым. Перевод резюме на английский язык – Н. И. Храпунов.

Примечания

¹ Могаричев Ю. М., Сазанов А. В., Шапошников А. К., Житие Иоанна Готского в контексте истории Крыма «хазарского периода». – Симферополь, 2007; Могаричев Ю. М., Сазанов А. В., Степанова Е. В., Шапошников А. К. Житие Стефана Сурожского в контексте истории Крыма иконоборческого времени. – Симферополь, 2009.

² См. Гл. 1

³ Когда настоящая работа была уже готова, вышла в свет работа А. Ю. Виноградова «Миновала уже зима языческого безумия...» Церковь и церкви Херсона в IV веке по данным литературных источников и эпиграфики. – М., 2010, значительная часть которой посвящена святым херсонским епископам. Однако в этой небольшой монографии основной акцент делается не столько на анализе Житий, сколько на рассмотрении истории херсонского христианства IV в.

⁴ Латышев В. В. Жития Св. епископов Херсонских. Исследования и тексты // ЗАН. – Спб., 1906. – Т. VIII. – № 3.

⁵ Зубарь В. М. Летопись археологических исследований Херсонеса-Херсона и его округа. – Симферополь, 2009.



Часть I



ЖИТИЯ СВВ. ЕПИСКОПОВ ХЕРСОНСКИХ. ТЕКСТЫ И ПЕРЕВОДЫ

Глава I

ЖИТИЯ ЕПИСКОПОВ ХЕРСОНСКИХ. ИСТОРИЯ ИЗУЧЕНИЯ ИСТОЧНИКА

В отечественной историографии первую попытку составить сводное, на основе различных редакций, Житие херсонских епископов предпринял в конце XVII – начале XVIII в. Дмитрий Ростовский. В третьей книге Житий святых, впервые вышедшей в свет в 1700 г. под 7 марта он поместил «Страдание святых священномучеников Ефрема, Василия, Евгения, Елпидия, Агафодора, Еферия и Капитона, бывших в различные времена епископами в Херсоне»¹

Этот текст пересказал Митрополит Макарий в капитальном труде «История христианства в России...» (раздел «Херсонская епархия»), впервые опубликованном в 1846 г.²

Ф. Брун в Новороссийском календаре на 1854 г. опубликовал статью «остров Св. Еферия»³. В ней он предположил, что данный остров (по Ф. Бруну – древнее название Аас, совр. Березань), известный из произведения Константина Багрянородного «Об управлении империей»⁴ и Повести Временных лет⁵, назван в честь одного из херсонских епископов – Еферия, умершего там⁶. Исследователь пользовался Житиями, составленными Дмитрием Ростовским.

В 1868 г. С. Серафимов в статье «Херсонские святители»⁷ издал греческий текст и русский перевод Житий по рукописи (греческая лицевая миная, февраль и март) XI в., хранившейся в Московской синодальной библиотеке⁸ (по каталогу архимандрита Владимира № 376)⁹. К сожалению, копия рукописи, которую для С. Серафимова сделал К. И. Невоструев, оказалась не совсем точной¹⁰.

Как приложение к статье С. Серафимова, Н. М. Мурзакевич опубликовал краткие пояснения по некоторым вопросам¹¹.

Д. М. Струков издал рассказы о каждом отдельно взятом херсонском епископе в популярной брошюре о крымских святых¹².

М. Г. Джанашвили опубликовал синаксарный текст на грузинском языке и его изложение на русском, посвященный херсонским мученикам (синаксарь № 222. XII в.), хранившийся в архиве при Сионском соборе¹³.

И. Франко посвятил «Легендам про корсунських мучеників» восьмую главу своего исследования «Святий Климент у Корсуні»¹⁴. Опубликовав украинский перевод изданного С. Серафимовым греческого текста, исследователь пришел к выводу, что автором «легенды» был житель Херсона. Он акцентировал внимание на несоответствии между реальными историческими событиями и их изложением в источнике. В частности, в 16-й год правления Диоклетиана (когда иерусалимский епископ Ер-

мон, согласно источнику, отправил первых миссионеров на Северные берега Черного моря) гонения на христиан еще не начались, при этом Ермон стал епископом только в 18-й год правления этого императора. Иерусалимский престол, с исторической точки зрения, не мог в указанный период отправлять миссионеров¹⁵. Проанализировав различные варианты житий херсонских епископов и историю каждого святого, И. Франко пришел к выводу: жития не несут в себе никаких исторических реалий, а их древнейший текст не сохранился. Они создавались в середине V в. и являлись следствием борьбы между константинопольской и херсонской церквями за автокефалию последней. Эта борьба завершилась в 451 г. на Халкидонском соборе в пользу Константинополя. Жития создавались для обоснования независимости херсонской церкви. Отсюда и присылка первых епископов из Иерусалима. После 451 г. их переработали и первенство в деле окончательной христианизации города отдали не «иерусалимскому» Еферию, а «константинопольскому» Капитону, прибывшему в город по указанию Константина Великого¹⁶.

Ю. А. Кулаковский считал, что, «несмотря на присутствие в этих житиях многих черт, свидетельствующих о близком знакомстве их авторов с жизнью и топографией города, общий характер повествования и хронологические несообразности свидетельствуют, что эти жития возникли в позднейшее время и не могут дать точных исторических сведений»¹⁷.

В 1906 г. В. В. Латышев издал капитальную работу «Жития епископов Херсонских», которая до сих пор остается наиболее серьезным трудом, посвященным первым херсонским миссионерам, а большинство изложенных в ней выводов являются актуальными и сегодня.

В. В. Латышев предположил, что источник не мог быть составлен ранее VII в. Основанием послужило упоминание термина «Туркия»¹⁸: «... автор жития употребил географическое или этнографическое обозначение, относящееся к его собственному времени, как наиболее понятное для его слушателей». Основываясь на исследованиях Ю. А. Кулаковского¹⁹, ученый заключил, что первые упоминания о тюрках на территории Крымского полуострова относятся к последней трети VI в. В дальнейшем название «тюрки» постепенно исчезает и заменяется на «хазары». В итоге В. В. Латышев сделал вывод: «... мы считаем возможным заключить, что наиболее вероятным временем возникновения текста того жития, который послужил оригиналом для славянских переводов (древнейшего по В. В. Латышеву – Авт.), следует признать VII в. Этим исследователь определил нижнюю хронологическую границу появления данного агиографического произведения,²⁰ и в дальнейшем источник стали традиционно датировать концом VI–VII вв. Верхней хронологической границей создания Житий В. В. Латышев считал начало IX в.: в службу епископов херсонских входил канон, составленный Иосифом Песнописцем, который находился в ссылке в Херсоне в период правления Феофила (829 – 842). Следовательно, к этому времени жития уже существовали»²¹.

Все сохранившиеся рукописи автор разделил на четыре группы. К первой – «Древнейшие редакции» – он отнес уже упомянутую греческую рукопись № 376 и тексты, послужившие основой для славянских переводчиков при составлении Супральской и Макарьевской миней. Он считал, что греческий текст, с которого были сделаны славянские и переводы и текст рукописи № 376 восходят к одному архетипу²². Самой древней является версия, известная по славянским переводам. Она была выполнена в Херсоне, принадлежала перу херсонского духовного лица – игумена или епископа – и представляла собой похвалу святым мученикам²³. Рукопись № 376 литературная обработка жития, – была написана за пределами Крыма, вероятно при Михаиле III²⁴.

Ко второй группе В. В. Латышев отнес «Краткие синаксарные жития». Это тексты, представленные в Менологии Василия II и в Успенском списке Макарьевских миней²⁵. В Дополнении исследователь обращает внимание также на синаксарные версии из Синаксаря Константинопольской церкви²⁶. По мнению ученого автор синаксарного сказания о Капитоне из Менология Василия II пользовался исключительно устными легендами²⁷.

В третью группу – «Позднейшие редакции» – В. В. Латышев отнес Жития помещенные в *Acta sanctorum*, греческих служебных минеях и ряде других поздних рукописях и печатных книгах. Некоторые расхождения, в ряде случаев принципиальные, например, здесь, как и в Менологии Василия II приоритет в окончательной христианизации Херсона отдан Еферию, а не Капитону, с текстами первой группы В. В. Латышев объясняет поздними искажениями²⁸.

В четвертую группу В. В. Латышев включил житие, составленное Дмитрием Ростовским. Его вывод следующий: «... написанное св. Дмитрием житие Херсонских епископов не может иметь никакого самостоятельного научного значения, как простая компиляция из известных нам источников»²⁹.

В целом ученый, несмотря на присутствие в Житиях ряда серьезных исторических нонсенсов, склонен верить в реальность большинства описываемых событий. Например, признавая странность отправки первых епископов в Херсон из Иерусалима, исследователь, установив, что епископ Ермон – историческая личность, допустил такую возможность³⁰. Достоинством работы является также то, что исследователь попытался сопоставить известные по житиям топографические названия с археологическими реалиями Херсонеса конца XIX – начала XX в³¹.

В качестве приложения к работе В. В. Латышев опубликовал: греческий текст рукописи № 376³² (с. 58-62); греческий текст служебной минеи XVI в, хранившейся в Московской синодальной библиотеке (по каталогу архимандрита Владимира № 296) (с. 63-65)); славянский перевод Житий из Макарьевской минеи с указанием разночтений с Супральской, Волоколамской и Милютинской рукописями (с. 66-74); пролог из Успенского списка Макарьевских миней (с. 74); церковно славянский перевод Жития из греческой печатной минеи (Успенский список Макарьевских миней (75-76)).

В последующем В. В. Латышев еще не раз обращался к данному источнику. В 1907 г. он издает русский перевод рукописи № 376³³. В 1909 г. он возвращается к проблеме датировки этого текста. Еще раз проанализировав источник, исследователь пришел к выводу, что он был составлен не при Михаиле III, а «написан в Константинополе не раньше X века»³⁴. В 1913 г., вместе с К. Кекелидзе, В. В. Латышев опубликовал русский перевод и анализ грузинского Жития херсонских епископов³⁵. По его мнению, данный вариант восходит к первоначальному херсонскому архетипу. Причем, в рассматриваемой работе исследователь несколько изменил свое представление о «сюжете с Еферием». Если ранее он считал, что наиболее ранней является версия, изложенная в церковнославянских рукописях и греческой рукописи № 376, то теперь он приходит к выводу, что «в первоначальной редакции... эта деятельность была рассказана так же, как теперь читается в груз., но впоследствии, при переписке, часть рассказа была пропущена, и оригиналами для славянских переводов ... послужили рукописи, уже искаженные этим пропуском»³⁶.

Считаем необходимым упомянуть еще об одной работе В. В. Латышева, впервые изданной в 1889 г и посвященной локализации острова св. Еферия, коим автор считает Кинбурнский полуостров³⁷.

С рядом выводов В. В. Латышева не согласился Е. Е. Голубинский. Он убедительно показал, что «утверждаемое о херсонских священномучениках ... будто они

были ... епископы-миссионеры, присланные и приходившие в Херсон от предстоятеля Иерусалимской церкви, должно быть признано за совершенно не приемлемое». По его мнению, херсонские епископы могли попасть в Крым в качестве захваченных готами пленников во время их походов в Малую Азию. «Иерусалимское происхождение» херсонской церкви есть следствие желания местных иерархов занять особое положение «стать напр. Митрополитами епархий Таврического полуострова». Исследователь сомневается в возможности присылки военного отряда вместе с епископом Капитоном, но допускает, что именно Константин Великий прислал в Херсон епископа, который и христианизировал город³⁸.

Пространную рецензию на исследование В.В. Латышева «Жития Св. епископов Херсонских. Исследования и тексты» в 1908 г. опубликовал К. Харлампович³⁹. В целом исследователь положительно оценивал исследование. Он подверг критике ряд положений И. Франко за отсутствие аргументированных доказательств. Но при этом отметил: «Итак, несмотря на эрудицию В. В. Латышева, его внимательность ко всем особенностям изученных им текстов и на искусство, с каким он сопоставил самые разнородные свидетельства в пользу его теории, - нам думается ему не удалось доказать исторического значения сказания о семи херсонских мучениках. ... Тем не менее, В. В. Латышев подвинул далеко вперед изучение вопроса о начале христианства в Крыму»⁴⁰.

С. П. Шестаков большую часть второй главы своей монографии по истории средневекового Херсона посвятил критике взглядов И. Франко и поддержке выводов В. В. Латышева: «Мы склоны видеть в херсонской легенде о первых епископах города, притом в редакции греческой Московской Синодальной рукописи и славянских переводов в Макарьевской, Супральской и др. минеях, отголосок действительных событий. Предания о первых иерархах сообщают о конечном торжестве христианства а Херсоне при св. Капитоне ... более позднюю является версия, приписывающая то же Эферию»⁴¹.

П. Лавров во втором выпуске «Памятников христианского Херсонеса»⁴² издал рукопись №376 (по В. В. Латышеву) и несколько славянских текстов: Житие из Супральской рукописи (по изданию С. Северьянова⁴³), Житие из Макарьевских миней (но по более поздней рукописи, чем опубликовал В. В. Латышев); проложный текст из Макарьевских миней; два проложных текста сербской редакции по Уваровской рукописи XIII.

Е. Э. Иванов, вольно пересказав сюжет произведения, склонен был считать, что Жития являются в большей степени апокрифами, и в них не содержится достоверных фактов⁴⁴.

М. И. Ростовцев в своем капитальном труде, посвященном античной декоративной живописи, анализируя изображения на стенах херсонесских расписных склепов, затронул и проблему Житий херсонских епископов. По его мнению, «жития сплошь построены из шаблонных мотивов, которые можно встретить в десятках других житий христианских святых». Он выделяет две практически самостоятельные части в источнике: сказание о Василее и его последователях и плохо связанный с этим сюжетом рассказ о Капитоне. Фигура последнего, также вымышленная, была выдвинута в противовес «иерусалимской легенде». Присылка епископов из Иерусалима, по мнению М. И. Ростовцева, литературный вымысел. Но этот вымысел основывается на том, что ранние христианские общины Херсона были теснейшим образом связаны с Сирией и Палестиной, «отнюдь же не с Константинополем»⁴⁵. В другой статье, посвященной латинским надписям из Херсонеса, исследователь замечает, что в основе рассказа о присылке военного отряда для сопровождения епископа Капитона лежит историческое предание о появлении в городе римского гарнизона⁴⁶.

Д. В. Айналов попытался найти археологические подтверждения рассказу о пребывании Св. Василия в пещере Парфенон. Проанализировав источник, он пришел

к выводу, что Парфенон есть не что иное, как так называемый пещерный храм на Главной улице и не может отождествляться с каким либо из скальных сооружений в округе загородного крестообразного храма⁴⁷.

А. Л. Бертъе-Делагард считал, что в отношении первых шести епископов «ни точное время, ни самая действительность их пребывания в Херсоне не безусловны». Время же Капитона «как присутствовавшего на первом вселенском соборе, определяется довольно близко»⁴⁸.

А. А. Васильев, приведя историографический обзор известных на тот момент исследований, посвященных рассматриваемому агиографическому произведению, в итоге, в осторожной форме, поддержал выводы М. И. Ростовцева⁴⁹.

В 1930 г. армянский священник и ученый Баян опубликовал в Париже две статьи из армянского синаксаря так называемой редакции Тер-Израэля, посвященные херсонским святым епископам⁵⁰. К сожалению, в советской и постсоветской историографии эта статья осталась практически без внимания⁵¹.

К. Э. Гриневиц в 1959 г. выдвинул предположение, что так называемый четырехкапсидный храм, под которым в ходе археологических исследований была выявлена печь, был построен в честь чуда св. Капитона⁵². В дальнейшем, подкрепив подробным археологическим обоснованием, эту идею развил В. А. Кутайсов⁵³.

А. Л. Якобсон в своих исследованиях основывался на гипотезе В. В. Латышева: источник был создан в VII в. на основании древних устных преданий и имеет херсонское происхождение. Рассказ о Капитоне отражает появление в городе римского гарнизона⁵⁴.

Л. М. Меликсет-Бек в работе «Армянские источники о Херсонесе» напомнил о существовании армянского варианта Житий херсонских епископов и дал ему краткую характеристику⁵⁵.

В. Ф. Мещеряков полагал, что «несмотря на их тенденциозность, искажения, описания «чудес», совершаемых христианами мучениками, «Жития» все же доносят до нас отголосок тех действительных событий, происходивших в Херсонесе в IV в., когда здешняя христианская община делала первые шаги». Отрицая Иерусалим как родину херсонского христианства, исследователь пришел к выводу, что новая религия на первых порах распространялась среди выходцев из Малой Азии. Самым тенденциозным, по мнению В. Ф. Мещерякова, является сказание о Капитоне, хотя там также присутствует «доля истины»: в конце 20-х гг. IV в. христианская община Херсона была легализована⁵⁶.

П. Д. Диатроптов соглашается с М. И. Ростовцевым о создании «иерусалимской» версии сирийско-палестинскими миссионерами (из Антиохии). «В VII веке, когда составлено было житие, слава Иерусалима как родины христианства ... затмила былую славу Антиохии и можно предположить, что именно поэтому Иерусалим появился в «Житии»⁵⁷. Еферий, по мнению исследователя, легендарная фигура, «как прочие иерусалимские епископы»⁵⁸. Он появился в источнике как память о первом достоверном херсонском епископе, которого звали Еферий. Единственный персонаж, в реальности которого не сомневается исследователь – это Капитон. Достоверным также видится автору и присылка Константином Великим военного отряда в Херсон около 325 г. (правда, не столько как эскорта епископа, а для укрепления императорской власти на северной окраине империи). Разногласия различных вариантов Житий в вопросе о том, какому из епископов принадлежит приоритет в окончательной победе христианства, свидетельствует об отсутствии в период средневековья достоверных сведений о первых епископах Херсонеса⁵⁹.

В 1984 г. Ф. Алкеном впервые были изданы Жития епископов херсонских по так называемой Патмосской рукописи № 736, датируемой XIV в. и, вероятно, восходящей к дометофрастофской минее⁶⁰.

В. В. Погорелая обратила внимание на рассматриваемое агиографическое произведение в контексте локализации острова Св. Еферия, который она, вслед за В. В. Латышевым и Н. М. Мурзакевичем, помещает в западной части современной Кинбурнской косы⁶¹.

К. Цукерман, еще раз проанализировав различные версии источника и противоречия между ними, пришел к выводу: «активизм иерусалимской церкви в деле обращения Херсона никак не объясним: подобного рода ее инициативы в постапостольскую эпоху не засвидетельствованы ни в Причерноморье, ни в других регионах. Одновременное папство трех епископов, канонически абсурдное, выглядит как неуклюжая попытка пристроить к месту сразу три имени из древнего списка епископов, не сохранившего ни жизнеописаний ни дат. Использование имперских войск для насильственного обращения епископов мало соответствует религиозной политике Константина». По его мнению, события ставшие основой для создания агиографического произведения, отражают события второй - третьей четверти – конце IV в. Еферий стал епископом до 381 г. при императоре Валенте. Назначение Капитона произошло при Феодосии I в середине 380-х начале 390 гг⁶². Вслед за Лекъеном⁶³ К. Цукерман считает, что Еферий Житий и херсонский епископ Еферий, присутствовавший на втором Вселенском соборе 381 г., одно и то же лицо⁶⁴.

Заключение К. Цукермана поддержал А. И. Айбабин⁶⁵.

С выводами К. Цукермана о хронологии событий так же согласился Ж. Дагрон: «Эта агиографическая легенда обретает форму не как не ранее шестого века», а ее цель «возвести происхождение херсонской церкви чуть ли не к апостолам, приписав инициативу основавших ее миссий епископам Иерусалима; связать эту церковь с яркими моментами имперской истории... , наконец подчеркнуть приверженность этой древней церкви константинопольской ортодоксии путем отправления херсонского епископа на Первый Никейский собор. Всего это лишь легендарная реконструкция»⁶⁶.

Гипотезу К. Цукермана подверг критике И. С. Пиоро. Однако суть его замечаний сводилась лишь к попытке уличить французского исследователя в незнании отечественной историографии⁶⁷.

А. И. Романчук в ряде работ рассматривала проблему Житий в историографическом разрезе⁶⁸.

Проблему интерпретации источника и отраженных там событий в ряде работ анализировал В. М. Зубарь. Исследователь не соглашался с гипотезой М. И. Ростовцева, что некоторые из расписных склепов можно связать с сюжетом Житий. Этому противоречит нумизматический материал из склепов и характер росписей. С культом херсонских мучеников он соотносил некоторые крестообразные усыпальницы и храмы. В частности (вслед за К. Э. Гриневичем и В. А. Кутайсовым) четырехапсидный храм⁶⁹. На основании хронологии этого памятника В. М. Зубарь пришел к выводу, что легенда о Капитоне сложилась не ранее VI-VII вв. Он также считает вымыслом версию о присылке первых епископов из Иерусалима. На основании того, что Жития были составлены не ранее VI-VII в.в. и известны по рукописям начиная только с X в., к фактам, сообщаемым источником, следует относиться «с большой осторожностью». «В известном смысле написание «Житий святых епископов херсонских» можно рассматривать как попытку создания херсонесской церковью своей героической истории»⁷⁰.

Исследовательница христианства и христианских памятников ранневизантийского Херсона И. А. Завадская в своих заключениях относительно рассматриваемого агиографического произведения во многом ориентируется на выводы К. Цукермана⁷¹. Отметим ее замечание, что датировка начального жития VII в. исключительно на упоминании этнонима «турки», «является чрезвычайно приблизительной»⁷².

Отдельное внимание заслуживает ее работа, посвященная историографии христианизации Херсонеса⁷³.

В. Ю. Юрочкин и А. В. Джанов считают, что в основе «рассказа о Ефреме» лежит неизвестное нам самостоятельное предание о мученичестве святого в стране диких язычников, а название этой страны менялось в зависимости от времени той или иной редакции. Поэтому время появления тюрков в Северном Причерноморье не может быть критерием для датировки появления источника. В итоге они приходят к выводу, что древнейшая «иерусалимская» версия житий оформилась в середине V в. После же решений Халхидонского собора 451 г., закрепившего власть Константинопольского престола над херсонской церковью, иерусалимские миссионеры были уравновешены «константинопольской фигурой» в лице Капитона. Свое предположение они попытались подкрепить и корректировкой датировки четырехапсидного храма⁷⁴.

М. И. Золотарев и Д. Ю. Коробков сопоставили данные Житий о присутствии евреев в Херсонесе с результатами исследований Базилики 1935 г. которая была преобразована в христианский храм из синагоги. По их мнению, археологические источники подтверждают правдивость «рассказа о Капитоне». В частности, они увидели прямую связь между решительными действиями Капитона по христианизации херсонцев и судьбой здания⁷⁵.

Е. Ю. Кленина попыталась выделить археологические памятники, которые, как она считает, связаны с жизнью и увековечиванием памяти херсонских епископов⁷⁶. В рамках этого направления провела исследования и Л. Г. Хрушкова⁷⁷.

С. А. Беляев в работе, посвященной христианской топографии Херсонеса, остановился на проблеме интерпретации четырехапсидного храма. Он обратил внимание, основываясь на материалах исследований В. А. Кутайсова, что печь, связываемая с чудом Капитона, была построена не ранее V в (до этого там был бассейн). При этом, события, согласно источнику, происходили в 325 г. Также С. А. Беляев заметил, что места, связываемые с чудесами, как правило, оставались открытыми. В случае же с четырехапсидным храмом «печь оказалась похороненной под довольно глубоким слоем земли, и о ее существовании там вряд ли кто мог догадываться». Правда, автор не склонен вообще отказываться от идеи связи данного культового сооружения с памятью о епископе Капитоне. Вслед за очень осторожным предположением Д. В. Айналова, исследователь считает, что так называемый «пещерный храм на Главной улице»... «имеет прямое отношение к... св. Василию»: это и есть пещера Парфенон, где укрывался от преследований святой⁷⁸.

Особого внимания заслуживает вышедший под редакцией С. А. Беляева сборник «Очерки истории христианского Херсонеса», где ряд статей посвящены Житиям херсонских епископов⁷⁹.

Интересен вывод, сделанный М. И. Чернышевой, что Жития по Супральской и Маркарьевской рукописях – «два разных раннеславянских перевода, примерно одинаковой древности. ... каждый из переводчиков имел перед собой ... разные редакции греческого протооригинала, сильно отличающегося от сохранившегося списка Син. 376»⁸⁰.

Некоторые вопросы Житий херсонских епископов затронул С. А. Иванов в монографии посвященной византийскому миссионерству⁸¹. Он обратил внимание, что в ранней агиографии мотив миссионерства не встречается. Ядро данной легенды зародилось в конце IV в и окончательно сложилось в VI в. Он выделяет несколько стадий развития сюжета: на первом этапе рассказ обосновывал автокефалию херсонской церкви и ее происхождение от иерусалимской; позднее источник переработали «в интересах константинопольской патриархии, получившей верховенство над Херсоном»; на третьем этапе Иерусалим и Константинополь из «антагонистов»

превратились в сотрудников»⁸². Отдельно автор остановился на личности епископа Ефрема. По его мнению, этот миссионер был направлен к варварам, жившим в Крыму недалеко от Херсона. Рассказ о нем не относится к древнейшей версии Житий и появился, когда херсонская церковь занялась миссионерской деятельностью среди хазар. В X в. он был переосмыслен как проповедник среди венгров, так как тогда под турками понимались именно венгры⁸³.

Т. Ю. Яшаева попыталась соединить в рамках одной гипотезы точки зрения В. В. Латышева и К. Цукермана: Василия во времена диоклетиановых гонений в Херсон отправил иерусалимский епископ. Евгений, Елпидий и Агафодор прибыли в город по собственному почину. Ефериий начал проповедовать при Валенте, а после его смерти Феодосием I на херсонскую кафедру был направлен Капитон⁸⁴.

Ю. М. Могаричев заметил, что в Житиях епископов Херсонских нет упоминаний об их знаменитых предшественниках в деле христианизации Херсона – Апостоле Андрее и римском папе Клименте. Отсюда следует вывод, что все три версии христианизации города возникли в одно, иконоборческое, время и разрабатывали их сторонники различных политических направлений⁸⁵.

Жития свв. епископов Херсонских, их интерпретация как источника прежде всего на основе архитектурно-археологических материалов конкретного византийского центра, нашли отражение в целом ряде работ С. Б. Сорочана. Впервые прикосание к этой тематике обнаруживается в его докторской диссертации, где была сделана попытка локализации “так называемой малой агоры” Херсонеса, которая как ориентир упоминается в тексте Житий⁸⁶. Гораздо полнее вопросы топографии Херсонеса в свете указаний Житий были представлены в разделе “Пути херсонеситов” книги С. Б. Сорочана “Жизнь и гибель Херсонеса”, написанной в соавторстве С. В. М. Зубарем и Л. В. Марченко⁸⁷. Собственно, эта книга стала основой для многих последующих штудий исследователя по данному вопросу. Они же нашли отражение в еще одной книге, явившейся своеобразным путеводителем по городищу⁸⁸.

В частности, С. Б. Сорочаном была сделана попытка определить местонахождение на карте города житийного храма апостола Петра в так называемом Парфеноне, которая в конечном счете свелась к привязке этого ориентира к Восточной площади Херсонеса-Херсона, где в дохристианские времена находился теменос города⁸⁹. Такого же рода попытки были предприняты исследователем в отношении локализации церкви во имя св. Василия на большой агоре города⁹⁰, мученика св. Василия на территории комплекса Западной базилики⁹¹ и мемория во имя чуда Воскресения отрока, совершенного св. Василеем в загородном склепе на земле Н. И. Тура.⁹² Им же было поддержано и развито далее предположение о возможной увязке так называемого “пещерного храма” в III квартале города с чествованием памяти св. Василия и легендарной историей о житийной пещере⁹³.

Особняком от тематики христианской, церковной топографии Херсона в свете Житий свв. епископов стоят вопросы критического источниковедческого анализа текста Житий в свете ранней церковной истории Херсонеса-Херсона, рассмотрение упоминаемых в них церковных обрядов и датировка источника, которую автор склонен относить к третьей четверти VI в., исходя из возможной связи упоминаемых в них событий с конкретными памятниками ранневизантийского Херсона, в частности, с четырехапсидным мемориумом, воздвигнутом херсонеситами именно в это время над местом, которое ассоциировалось в их представлении с легендарными событиями, описанными в незадолго перед тем составленных Житиях⁹⁴.

Большая часть этой проблематики нашла отражение в фундаментальной монографии С. Б. Сорочана, посвященной византийскому Херсону VI – X вв.⁹⁵

Армянские Жития епископов Херсонских по рукописи (1310-1311 гг.), хранящейся в библиотеке Католикосата Великого Дома Киликии (г. Антилиас, Ливан), были опубликованы Т. Э. Саргсян⁹⁶.

Когда настоящая работа была уже готова, вышла в свет книга А. Ю. Виноградова «Миновала уже зима языческого безумия...»⁹⁷ в значительной степени посвященная Житиям. Автор, на основании анализа синаксарных, сознательно игнорируя археологические материалы, датирует источник концом V – началом VI в. По его мнению «Херсонское христианство имело восточные, сиро-палестинские корни, и долгое время община города именно из этого региона получала епископов, которые отвергались местным языческим населением и приняли в результате мученическую кончину; перелом происходит в начале последней четверти (IV. – Авт.) столетия, когда прибывший из Палестины епископ Еферий обращается за помощью в Константинополь, вероятней всего, к императору Феодосию, который затем помогает и наследнику св. Еферия – св. Капитону, назначенному уже в столице, – в результате Церковь Херсона обретает свое место в иерархической структуре империи и становится частью епархии Малая Скифия»⁹⁸.

Примечания

¹ Жития святых по изложению святителя Димитрия, митрополита Ростовского. – Барнаул, 2003-2004 – Март. – С.84-86.

² Макарий, митрополит Московский и Коломенский. История русской церкви. Ч. 1. – М., 1994.– С. 110-112.

³ Переиздано: Брун Ф. Остров Св. Еферия //Черноморье. Сборник исследований по исторической географии Южной России. – Одесса, 1879. – Ч. 1.

⁴ См. Багрянородный Константин. Об управлении империей. М., 1989. – С. 48-51.

⁵ Повесть временных лет. – М.:Л, 1950. – Ч. 1. – С. 37.

⁶ Брун Ф. Остров Св. Еферия. – С. 15.

⁷ Серафимович С. Херсонесские святители. Страдание священно-мучеников Херсонских, епископов: Василевса, Капитона и других//ЗООИД. – 1868. – Т. 7.

⁸ Ныне рукопись хранится в ГИМ

⁹ Архимандрит Владимир. Систематическое описание рукописей Московской Синодальной (Патриаршей) Библиотеки. – М., 1894.-Ч. 1.- С. 561 и сл.

¹⁰ Латышев В. В. Жития Св. епископов Херсонских. Исследования и тексты//ЗАН. – Спб., 1906. – Т. У111.–№3. – С. 2.

¹¹ Мурзакевич Н. М. Некоторые пояснения// ЗООИД. – 1868. – Т. 7. – С. 132.

¹² Струков Д. М. Жития святых Таврических (крымских) чудотворцев. – М., 1878. – С. 17-26.

¹³ Джанашвили М. Г. Известия грузинских летописей и историков о Херсонисе, Готфии, Осетии, Хазарии, Дидоэтии и России//Сборник материалов для описания местностей и племен Кавказа. – Тифлис, 1899. – Вып. 26. – С. 3-7.

¹⁴ Франко І. Святий Климент у Корсуні. Легенди про корсунських мучеників// Записки наукового товариства імені Шевченка. – Львів, 1903. – Т. LVI. – С. 145-163.

¹⁵ Там же.– С.153.

¹⁶ Там же. – С. 162-165.

¹⁷ Цит. по: Кулаковский Ю. А. Прошлое Тавриды. – К., 2002. – С. 130

¹⁸ Туда по версии ряда рукописей был направлен проповедовать Ефрем.

¹⁹ Кулаковский Ю. А. К истории Боспора Киммерийского в конце VI века // ВВ.-1896. – Т. III; К истории Готской епархии в Крыму в VIII в. // Журнал министерства народного просвещения. – 1898. – №2.

²⁰ Латышев В. В. Жития Св. епископов Херсонских. Исследования и тексты. – с. 15-16.

²¹ Латышев В. В. Жития Св. епископов Херсонских. Исследования и тексты. – с. 13-14.

²² Там же. – С.7

²³ Там же. – С. 18.

²⁴ Там же. – С. 16-18.

- ²⁵ Там же. – С. 18-23.
- ²⁶ Там же. – С. 77-81.
- ²⁷ Там же. – С. 22.
- ²⁸ Там же. – С. 23-30.
- ²⁹ Там же. – С. 33.
- ³⁰ Там же. – С. 35-37.
- ³¹ Там же. – С. 50-59.
- ³² Еще раз греческий текст Житий он опубликовал: Latishev V. V. *Menologii anonymi Byzantini saeculi X guae supersant.* – Petropoli, 1911. – Fasc.1 (под 7 марта, публикуя полностью менологий).
- ³³ Латышев В. В. Страдания святых священномучеников и епископов Херсонских Василея, Капитона и иных с ними // ИАК. – 1907. – № 23.
- ³⁴ Латышев В. В. Заметки к агиологическим текстам. К Житиям св. епископов Херсонских. – Спб., 1909. – С.24.
- ³⁵ Латышев В. В., Кекелидзе К. Житие свв. Епископов херсонских в грузинской минее // ИАК. – 1913. – Вып. 49.
- ³⁶ Там же. – С. 80.
- ³⁷ Латышев В. В. Об острове св.Эферия // ЖМНП. – 1899. – Май. – С. 73-87; Переиздано: Понтика. – Спб., 1909.
- ³⁸ Голубинский Е. Е. Херсонские священномученики, память которых 7-го марта//Известия отделения русского языка и словесности. – Спб., 1907. – Т. Х11. – Кн. 1.
- ³⁹ Харлампович К. Рец. на: Латышев В. В. Жития Св. епископов Херсонских. Исследования и тексты // Ученые записки Императорского Казанского университета. – Казань, 1908. – Год LXXV. – Кн. 1. – Январь.
- ⁴⁰ Там же.- С.22.
- ⁴¹ Шестаков С. П. Очерки по истории Херсонеса в У1-Х веках по р.х.// Памятники христианского Херсонеса. – М., 1908. – Вып.3. – С.25.
- ⁴² Лавров П. Жития херсонских святых в греко-славянской письменности//Памятники христианского Херсонеса. – М., 1911. – Вып. 2. – С. 154 – 170.
- ⁴³ См.: Северьянов С. Супральская рукопись. – Спб., 1904. – Т. 1. – С. 532-543.
- ⁴⁴ Иванов Е. Э. Херсонес таврический // ИТУАК. – 1912. – №46. – С. 49-54.
- ⁴⁵ Ростовцев М.И. Античная декоративная живопись на Юге России. – Спб., 1914. – Т. 1. – С. 503-507.
- ⁴⁶ Ростовцев М. И. Новые латинские надписи из Херсонеса//ИАК. – Спб.,1907. – Вып. 23. – С. 11-13.
- ⁴⁷ Айналов Д. В. Мемории Св. Климента и Св. Мартина в Херсонесе//Древности. Труды Московского археологического общества. – М.,1915. – Т. XXV. – С.12-17; См. также: Развалины храмов. Памятники христианского Херсонеса. – М., 1905. – Вып. 1. – С.121-122.
- ⁴⁸ Бертье-Делагард А. Л. исследование некоторых недоуменных вопросов средневековья в Тавриде// ИТУАК. – 1920. – Вып. 57. – С. 36.
- ⁴⁹ Васильев А. А. Готы в Крыму. Ч. 1 – ИРАИМК. – 1921. – Т. 1. – С.5-8.
- ⁵⁰ Le Sinaxaire Armenien par Ter. Israel, publie et traduit par Le D-r G. Bayan\\Patrologia Oeantalise. – Paris,1930. – Т. XXI. – P. 131-132; 322-325.
- ⁵¹ О ней упоминает только Л. М. Меликсет-Бек. См далее.
- ⁵² Гриневич К. Э. Четырехапсидное здание в Херсонесе (новая попытка его объяснения)//Сорочан С.Б. Византийский Херсон. Очерки истории и культуры. Харьков, 2005. – Ч. 2. – С. 1586-1591.
- ⁵³ Кутайсов В. А. Четырехапсидный храм Херсонеса// СА. – 1983. – №1.
- ⁵⁴ Якобсон А. Л. Раннесредневековый Херсонес. – МИА. – М. – Л., 1959. – №63. – С. 18. 27-28; Средневековый Крым. – М. – Л., 1964. – С. 2.
- ⁵⁵ Меликсет-Бек Л. М. Армянские источники о Херсонесе// исторические связи и дружба украинского и армянского народов. Сборник материалов второй украинско-армянской научной сессии. К., 1965. – С. 178-179.
- ⁵⁶ Мещеряков В. Ф. О времени появления христианства в Херсонесе Таврическом // Актуальные проблемы изучения истории религии и атеизма. – Л., 1978. – С. 128-131.
- ⁵⁷ Диатроптов П. Д. Распространение христианства в Херсонесе Таврическом в IV-VI вв. н.э. // Античная гражданская община. – М., 1986. – С.132.
- ⁵⁸ Правда, в более поздней работе П. Д. Диатроптов к реально существовавшим личностям отнес и Эферия: Некоторые дискуссионные моменты начального этапа христианизации Северного Причерноморья// Сугдея, сурож, Солдайя в истории и культуре Руси-Украины. – К. – Судак, 2002. – С. 98-99.

⁵⁹ Там же. – С. 132-135. См. Также: Диатроптов П. Д. Распространение христианства в Северном Причерноморье. – Автореф. дис. ... канд. ист. наук. – М., 1988. – С. 10-12.

⁶⁰ Halkin Fr. La passion des sept évêques de Cherson (Crimee) // *Analecta Bollandiana* 102. – 1984. – P. 253–261.

⁶¹ Погорелая В. В. Остров Св. Эферия//Древнейшие государства на территории СССР. – М., 1985.

⁶² Цукерман К. Епископы и гарнизон Херсона в IУ веке // МАИЭТ.- Симферополь, 1994. – Т. IV. – С.545-550. Данная статья является расширенным русским вариантом работы: Zuckerman C. The Early Byzantine Strongholds in Eastern Pontus// *Travaux et Memore.* – 1991. – Vol.11.

⁶³ Le Quie M. Oriens Christianus. – Paris 1740. – Vol.1. – Col. 1329.

⁶⁴ Цукерман К. Епископы и гарнизон Херсона в IV веке. – С.545-546.

⁶⁵ Айбабин А. И. Этническая история ранневизантийского Крыма. – Симферополь, 1999.-51-53; Айбабин А.И. Ранневизантийский Херсонес – Херсон // *Византия в контексте мировой культуры. Труды государственного Эрмитажа.* – Спб., 2010.– Вып. LI.– С. 356-359.

⁶⁶ Дагрон Ж. Двухликий Крым // МАИЭТ. – Симферополь, 2000. – Т. У11. – С. 295.

⁶⁷ Піоро І. С. Про один з поглядів на джерело та історію пізньюантичного Херсонеса // *Археологія.* – К., 1997. – №2. – С.124.

⁶⁸ Романчук А. И. Очерки истории и археологии византийского Херсона. – Екатеринбург, 2000. – С 76-77; Исследования Херсонеса-Херсона. Раскопки. Гипотезы. Проблемы. – Екатеринбург, 2007. – С.311-316; Исследования Херсонеса-Херсона. Раскопки. Гипотезы. Проблемы. – Тюмень, 2008. – Т. 2. – С. 248 – 256.

⁶⁹ Зубарь В. М. Проникновение и утверждение христианства// Херсонес Таврический в середине I в. до н.э. – У1 в. н.э. – Харьков, 2004. – С.588.

⁷⁰ Там же. – С. 613-619. См также: Зубарь В.М. Проникновение и утверждение христианства в Херсонесе Таврическом//*Византийская Таврика.* – К., 1991. – С. 18-21; Херсонес Таврический и Римская империя. – К., 1994. – С. 143-145; Зубарь В. М., Хворостяный А. И. От язычества к христианству. – К., 2000. – С. 90-92. В его совместном с Ю. В. Павленко научно-популярном издании отмечается, что появление в 325 г Херсоне римского отряда связано с появлением в Крыму готов. В этой военной экспедиции мог находиться и священник (христиане могли быть как среди римских солдат, так и среди жителей города) (Зубарь В. М., Павленко Ю. В. Херсонес Таврический и распространение христианства на Руси. – К., 1988. – С. 48-55).

⁷¹ Завадская И. А. Христианизация ранневизантийского Херсонеса (IV-VI вв.) //МАИЭТ. Симферополь, 2003. – Вып. X. – С. 404-407; Этапы христианизации Херсонеса //Сходознавство. – К., 2000. – № 9-10. – С. 179-184; Христианство в ранньовізантійському Херсонесі (за культовими пам'ятками). – Автореф. дис.. канд. іст. наук. – К., 2000. – С.13-14.

⁷² Завадская И. А. Хронология памятников раннесредневековой христианской архитектуры Херсонеса (по археологическим данным)//МАИЭТ. – 2000. – Вып. VII. – С. 84.

⁷³ Завадская И. А. Концепции христианизации населения Херсонеса в отечественной историографии // МАИЭТ. – 2007. – Вып. XIII.

⁷⁴ Юрочкин В. Ю., Джанов А. В. Церковная история Херсонеса V в.//Церковная археология Южной Руси. – Симферополь, 2002.

⁷⁵ Золотарев М. И., Коробков Д. Ю. Новое о епископе Капитоне и крещении жителей Херсонеса в IV веке по Р. Х. // Церковная археология. – Спб., 1998. – Вып. 4; О епископе Капитоне и крещении жителей Херсонеса в IV веке по р.х. // Православные древности Таврики. – К., 2002.

⁷⁶ Klenina E. The saint martyrs of Chersonesos according to written and archeological sources//Херсонесский сборник. – Севастополь, 2006. – Вып. XV; Кленина Е. Ю. Хронология христианских памятников на участке Западной базилики//Культовые памятники в мировой культуре. – Севастополь, 2004. – С.52-53.

⁷⁷ Хрушкова Л. Г. Мартирии и епископы Херсонеса Таврического IV-V вв.// Небесные патроны и земные служители культа. Тез. докл. – Севастополь, 2007.

⁷⁸ Беляев С. А. Христианская топография Херсонеса. Постановка вопроса, история изучения и современное положение // Церковные древности. У11 международные Рождественские образовательные чтения. – М., 1999. – С.19-25; см. также: Беляев С. А. Пещерный храм на главной улице Херсонеса (опыт интерпретации и реконструкции)//*Византия и Русь.* – М., 1989. – С54.

⁷⁹ Беляев С. А., Каменев Г. К, Каменева Н. В. Методы изучения житий херсонских епископов // Очерки истории христианского Херсонеса. – Спб., 2009; Чернышева М. И. Язык славянской версии «Житий херсонских святых» // Очерки истории христианского Херсонеса. – Спб., 2009:

Верещагин Е. М. Древнейшее славяно-русское богослужебное исследование на память священномучеников, епископствовавших в Херсонесе Таврическом // Очерки истории христианского Херсонеса. – Спб., 2009.

⁸⁰ Чернышева М. И. Язык славянской версии «Житий херсонских святых». – С. 137.

⁸¹ Иванов С. А. Византийское миссионерство. Можно ли сделать из «варвара» христианина? – М., 2003. – С. 43, 82-83, 192.

⁸² Там же. – С. 82-83.

⁸³ Там же. – С. 83, 192.

⁸⁴ Яшаева Т. Ю. Херсонесские святые в современной историографии // Материалы Международной церковно-исторической конференции «Духовное наследие Крыма» памяти преподобного Иоанна, епископа Готфского. – Симферополь, 2007.

⁸⁵ Могаричев Ю. М. К вопросу о раннесредневековых иудейских общинах в Крыму // Херсонесский сборник. – Севастополь, 2003. – Вып. XII. – С. – 288-290.

⁸⁶ Сорочан С. Б. Византия IV – IX веков: этюды рынка. Структура механизмов обмена. Харьков, 1998. С.7-8; Сорочан С. Б. Византия IV – IX веков: этюды рынка. Структура механизмов обмена. Изд. 2-е, испр. и доп. Харьков, 2001. С. 59 – 61; Сорочан С. Б. О малой агоре византийского Херсона // Мир Византии. Материалы междунаро. науч. семинара. Белгород, 2007. С.143-149.

⁸⁷ Сорочан С. Б., Зубарь В. М., Марченко Л. В. Жизнь и гибель Херсонеса. Харьков, 2000. С.476 – 703.

⁸⁸ Сорочан С. Б., Зубарь В. М., Марченко Л. В. Херсонес – Херсон – Корсунь. К., 2003.

⁸⁹ Сорочан С. Б. Где находился херсонесский храм Св. Петра // Херсонес Таврический. У истоков мировых религий. Материалы научной конференции. Севастополь, 2001. С.3-6; Сорочан С.Б. О храме во имя апостола Петра в раннесредневековом Херсонесе (Херсоне) // Восток – Запад: межконфессиональный диалог. Тезисы докл. и сообщ. Севастополь, 2002. С.37 – 38; Сорочан С.Б. О базилике апостола Петра и храмовом комплексе Восточной площади византийского Херсона // ВВ. 2006. Т.65 (90). С.223 - 230.

⁹⁰ Сорочан С. Б. О церкви Св. Василия и архитектурном комплексе большой агоры раннесредневекового Херсона // Софійські читання. Матеріали перших науково-практичних Софійських читань. К., 2003. С.196 - 200; Сорочан С. Б. О храме Св. Апостолов и епископальном архитектурном комплексе на северо-восточном берегу византийского Херсона // БИ. 2005. Вып.10. С.153-181; Сорочан С. Б. О храме Св. Василия и летописных палатах византийского Корсуня // Иосафовские чтения. Материалы III международ. научно-практич. конф. Белгород, 2006. С. 346 – 354; Сорочан С.Б. Об агоре византийского Херсона, ее церквах и палатиях // Бахчисарайский историко-археологический сборник. Симферополь, 2008. Вып.3. С. 91 – 114; Сорочан С. Б. Об архитектурном комплексе большой агоры византийского Херсона // ВВ. 2009. Т.68 (93). С.170 - 193.

⁹¹ Сорочан С. Б. О храме Созонта, “доме Св. Леонтия” и мартрии Св. Василия в раннесредневековом Херсоне // АДСВ. 2003. Вып.34. С. 146 - 173; Сорочан С. Б., Крупа Т. Н. Мартирий Св. Василия в византийском Херсоне // Археологічні дослідження в Україні в 2004 – 2005 рр. К.; Запоріжжя, 2006. Вип.8. С.329 – 334.

⁹² Сорочан С. Б. Меморий Воскресения и мартирий святого мученика Василия в византийском Херсоне // БИ. 2010. Вып.24. С.436 – 456.

⁹³ Сорочан С. Б. Два лика “пещерного храма” Херсонеса / Херсона // Херсонесский колокол. Сб. науч. ст. Симферополь, 2008. С.344 – 351.

⁹⁴ Зубарь В. М., Сорочан С. Б. У истоков христианства в Юго-Западной Таврике: эпоха и вера. К., 2005. С.68 – 69, 81 – 82, 88 – 89, 92 – 94, 100 – 101, 110 – 112, 115 – 120, 152 – 153; Сорочан С. Б. О датировке житий свв. епископов Херсонских // VI Боспорские чтения. Боспор Киммерийский и варварский мир в период античности и средневековья. Периоды дестабилизации и катастроф. Керчь, 2005. С.270 - 275.

⁹⁵ Сорочан С. Б. Византийский Херсон (вторая половина VI – первая половина X вв.). Очерки истории и культуры. Харьков, 2005. Ч. 1 – 2. С.94 – 100, 681 – 1030.

⁹⁶ Саргсян Т. Э. Армянские Жития святых епископов Херсонеса // Сугдейский сборник. – К.: Судак, 2010. – Вып IV. См. так же статью Ю. М. Могаричева в этом сборнике, посвященную рассматриваемому источнику: Могаричев Ю. М. К вопросу о Житиях первых херсонских епископов // Сугдейский сборник. – К.: Судак, 2010. – Вып IV.

⁹⁷ Виноградов А. Ю. «Миновала уже зима языческого безумия...» Церковь и церкви Херсона в IV веке по данным литературных источников и эпиграфики. – М., 2010.

⁹⁸ Виноградов А. Ю. «Миновала уже зима языческого безумия...» Церковь и церкви Херсона в IV веке по данным литературных источников и эпиграфики. – С. 8, 155 – 156.



ГРЕЧЕСКИЕ И ЛАТИНСКИЕ ТЕКСТЫ

Пространные редакции

Рукопись № 376

Публикуемый источник датируется XI в. и хранится в ГИМ¹. Он входит в состав греческой лицевой минеи (февраль, март) Михаила IV (1034-1041), находящейся в Московской синодальной библиотеке (по каталогу архимандрита Владимира № 376)². Ранее рукопись принадлежала монастырю "Αγίου Στεφάνου τοῦ Κωνσταντινουπόλεως. Данное житие, написанное специально для минеи, по мнению В. В. Латышева, представляет собой литературную обработку греческого энкомия с риторическими украшениями³. Но добавки составителя текста «от себя» не внесли ничего нового в содержание обрабатываемого архетипа. Его впервые, правда, по не совсем точной копии, сделанной К. И. Новоструевым, вместе с русским переводом опубликовал в 1868 г. С. Серафимов⁴. Украинский перевод поместил И. Франко в восьмой главе своего исследования «Святой Климент у Корсуні»⁵. В. В. Латышев в качестве приложения к работе «Жития епископов Херсонских» опубликовал выверенный греческий текст⁶, а через год русский перевод⁷. В 1911 г. греческий вариант по В. В. Латышеву еще раз опубликовал П. Лавров⁸. Свою версию русского перевода в 2010 г. опубликовал А. Ю. Виноградов⁹. В настоящем издании мы воспроизводим текст рукописи и его русский перевод по публикациям В. В. Латышева. N – разночтения по Никитину.

Μαρτυριον

τῶν ἁγίων [ἁγίων – N] ἱερομαρτύρων καὶ ἐπισκόπων χερσῶν^ο [Χερσῶνος– N] Βασιλέως, καπίτων^ο [Καπίτωνος – N] καὶ τῶν σὺν αὐτοῖς.

1. Нίκα Διοκλητιανὸς ὁ δυσσεβὴς τὰ Ῥωμαίων σκῆπτρα διέπων ἦν, ὡς οὐκ ὤφελε, καὶ ὁ ἑλληνισμὸς σπουδῆ τοῦτ [τούτο – N] κατὰ πᾶσαν ἠξιάετο χώραν, καὶ εἶδωλα μὲν ἐτιμῶντο καὶ δαίμον [δαίμονες – N], χριστιανοὶ δὲ δεινῶς ἀπηλαύνοντο, τότε καὶ τῆς Ἱεροσολύμων ἐκκλησίας τὸν θρόνον ὁ σοφὸς ἐρμῶν [Ἑρμῶν – N] κατεκοσμεῖ καὶ πᾶσαν σπουδὴν ἐπιείτο, μὴ τὸ τοῦ χυ [Χριστοῦ – N] ποιμνιον τέλειον οἱ λύκοι κατάβρωμα ποιήσαντες τῆς γῆς ἀπαλείψαιεν· τοιαῦται γὰρ αἱ τ [αἱ τῶν – N] φιλοθέων ψυχαὶ προκινδυνεύειν βούλονται τ χυ [τῆς Χριστοῦ – N] ποιμνις, ὑπὲρ ἧς ὁ ποιμὴν ὁ καλὸς τὴν ψυχὴν ἔθετο καὶ τὸ [ιδιον ἐξέχεεν αἷμα. Διὸ καὶ χειροτονῶν ἐπισκόποι [ἐπισκόπους – N] κατὰ πᾶσαν ἐξέπεμπε χώραν τὸν τῆς πίστεως λόγον κρατύνουτ [κρατύνουτ ante κηρύττοντας? – N] καὶ τοῖς πιστοῖς στηρίζοντας ἐν τῇ πίστει καὶ παντὶ σθένει σπεύδοντας μετὰγειν ἀπὸ τοῦ ψεύδους τοῖς ἀνοῦς [ἀνθρώπους – N] εἰς τὴν ἀλήθειαν.

2. Ἐνθεν τοι καὶ [κ rubro - N] κατὰ τὴν ἑξκαιδέκατ [ἑκκαιδέκατον - N] χρόνον τῆς Διοκλητιανοῦ τυραννίδος Ἐφραὶμ χειροτονεῖ τὸν ἀοιδιμ [ἀοιδιμον - N] καὶ τοῖς μέρεσι τῆς Τουρκίας ἐκπέμπει, ἀ[νδρα θεοφιλή καὶ τὰ πάντα χρηστὸν· ἀλλὰ δὴ κὰν τῇ χερσῶνι [τῇ Χερσῶνι - N] τῆς Ταυροσκυθῶν ἐπαρχίας τ καλὸν [τὸν καλὸν - N] Βασιλέα, τὸν λόγους καὶ θαύμασι περιφήμον ὅτι καὶ διαβόητο [διαβόητον - N], οὗ καὶ τοὺς ἀγῶνας διαλαβεῖν ὁ λόγος βούλεται καὶ τὰ θαύματα καὶ ταῖς τῶν φιλοθέων ἀκοαῖς ὑφαπλώσει.

3. Τὴν πόλιν [prius τ rubro - N] ταύτην τὴν Χερσῶνά φημι καταλαβὼν ὁ δίκαιος κατείδωλον οὖσαν καὶ δαίμοσι, φεῦ, θυσίας προσάγουσαν καὶ κατὰ τὸ μέσον [μέσον - N] γενόμενος: Ἄνδρες ἔφη πολίται [πολίται - N], θεοὺς εἶναι τοὺς παρ ὑμῶν τιμῶν [τιμωμένους - N] μηδαμῶς νομίζεται [νομίζετε - N], δαίμονας δὲ μᾶλλον πρὸς ἀπώλειαν ἄγοντ [ἄγοντας - N] τοὺς προσκειμένους αὐτοῖς. Θεὸς γὰρ εἷς ἐστὶν ἐν οὐρανοῖς, ὁ λόγῳ [λόγῳ - N] καὶ σοφία [σοφία - N] δημιουργήσας τὰ σύμπαντα καὶ πᾶσι τὴν ζωὴν διὰ τοῦ πῦς [πνεύματος - N] αὐτοῦ χαρισάμενος· τοῦτον οὖν χρῆ τιμᾶν, τοῦτον σέβειν καὶ προσκυνεῖν, καὶ οὐκ ἄλλον τινα.

4. Τούτων Ἀκούσαντες [ἀκούσαντες - A rubro - N] οἱ τῆς πόλε [πόλεως - N] οὐδε καθεκτοὶ τὸ σύνολον ἦσαν, ἀλλ αὐτίκα πρὸ [πρὸς - N] ὕβρις καὶ πληγὰς ἐτράπησαν τοῦ δικαίου, κυνῶν δίκην καθυλακτοῦντες αὐτοῦ, καὶ διαμερίσασθαι τοῦτον ὠρμησαν, ὅθεν ὁ ἀοιδιμος τόπον δρύς, ὡς ἂν εἴποι τις, τῇ ὀργῇ σπηλαίῳ τινὶ Παρθενῶνι κατονομαζομένῳ φέρων διδωσιν ἑαυτον, πολλὰ δεόμενος ὑπὲρ τοῦ Θεοῦ, μὴ τοῖς δαίμοσι [δαίμοσιν - N] ἐπίχαρμα τοὺς ἄνδρ [ἄνδρας - N] γενέσθαι, ἀλλ εὐδοκίᾳ τούτου καὶ προμηθείᾳ πρὸς ἐπίγνωσιν τῆς ἀληθείας ἐπανελθεῖν καὶ τὸν σῖρον [σωτήριον - N] δέξασθαι λόγον σημειωθέντας αὐτοῦ τῷ βαπτίσματι. Τί οὖν ὁ πάντα ποιῶν καὶ μετασκευάζων πρὸς τὸ συμφέρον Θεός, ὁ μὴ θέλων τὸν θάνατον τοῦ ἀμαρτωλοῦ, ὡς τὸ ἐπιστρέψαι καὶ ζῆν αὐτόν;

5. Τινὸς [τ rubro] υἱὸν τῶν τῆς πόλεως πρώτων κάμπτει νόσου πληγῇ [ibid. alterum ἢ πληγῇ nescio an delendum sit - N], καὶ ἡ πληγῇ θάνατον αὐτῷ προξενεῖ. θάπτεται τοιγαροῦν ὁ νεανίσκος τῆς πόλεως ἔξω· πενθοῦσι τοῦτον οἱ τεκόντες παρακαθήμενοι· ὄναρ αὐτοῖς ὁ νεανίσκος ἐφίσταται τὸν θρήνον ἄπρακτον καὶ κενὸν εἰσηγούμενος εἶναι. “Οὐδὲ γάρ” φη [φησιν - N] “οὓς σέβεσθε θεοὺς δύνατοί με τῶν τάφων ἐλεωθεῖν καὶ ζῶντα τοῖς ποθοῦσιν ὑμῖν παραστήσαι· λίθοι γὰρ εἰσι καὶ ξύλα κωφὰ καὶ ἀναίσθητα, πρὸς ἀπώλειαν τῶν ἀνῶν [ἀνθρώπων - N] ὑπὸ δαιμόνων ἐξευρημένα. Τοῦτο γ ἦ τοῦ ζῶντος ἐσί μόν [γὰρ Θεοῦ τοῦ ζῶντός ἐστι μόνου - N], ὃν ὁ καθ ἑκάστην ὑφ’ ὑμ [ὑφ’ ὑμῶν N] τυπτόμενός τε καὶ ὑβρίζόμενος κηρύττων ὑμῖν ἀπηνῶς ἀπωθεῖται. οὗτος οὖν, εἴ γε προσιόντες αὐτῷ προσπέσοιτε, ζῶντά με προσευξάμ [προσευξάμενος - N] μόνον ὑμῖν ἀποδώ [ἀποδώ - N]· δυνατὸς γὰρ ἐστὶ τῷ τοιαῦτα ποιεῖν”.

6. Ἀνῆκε ταῦτα Θεασαμένους [θ rubro] ὁ ὕπνος, καὶ πρὸς ἀλλήλους τὰ ὁραθέντα κατὰ λεπτὸν διηγοῦντο, καὶ ἐπεὶ συνεφώνει τούτοις τὰ τῆς ὁράσεως, τὴν πόλιν τάχος καταλαμβάνουσι καὶ τοῖς προσήκουσι τὰ ὁραθέντα καθεξῆς διηγοῦνται· οἱ δὲ τὸν ἐπίσκοπον ἐκζητήσαντες κὰν τῷ σπηλαίῳ τοῦτον εἰρόντες δέονται θερμῶς καὶ τὴν ἔγερσιν τοῦ παιδὸς ἐξαιτοῦνται. Ὁ δὲ ζ’ τίς εἰμὶ [ὁ δὲ Ἐκαὶ τίς εἰμὶ - N: ο rubro] ἐγώ” λέγει, “ἵνα τοιοῦτον ἔργον τελέσω· Θεοῦ τοῦτου, ἀδελφοί, τοῦ μεγάλου, τοῦ πάντα νεύματι μόνον τὰ καλὰ δυναμένου ποιεῖν· ἀλλ ὅμως εἶπερ αὐτ’ [αὐτὸν - N] δέξασθαι τὸν ὑπ ἔμοῦ καταγγελλόμενον ὑμῖν βουλευθῆτε καὶ τοῦτον ὁμολογήσαι Θεὸν παντῶν καὶ βασιλέα, ποιήσει τοῦτο δι’ ἐμοῦ”. Μιᾶ γοῦν ἐκεῖνοι φωνῇ “Τὸν υἱὸν ἡμῶν εἶπον ἴδωμεν ζῶντα, καὶ πάντα τὰ παρὰ σοῦ λεγόμενα τὸ τάχος ποιήσομεν”.

7. Ὁ τοῖνον Μακάριος [μ rubro] Βασιλεὺς σὺν ἱερεῦσι δυσὶ τὸν τάφον ἅμα τοῖς τῷ νεκρῷ προσήκουσι καταλαβ [καταλαβῶν - N], ἐπιφερόμενος καὶ τὰ πρὸς

τὸ βάπτισμα συντελοῦντα, τοῦ λίθου διαρθέντος τίθησιν ἐπὶ τῷ νεανίσκῳ τ [τῷ νεανίσκῳ τὴν – N] χεῖρα καὶ ὡς ἐπὶ ζῶντι πάντα τὰ τῆς μυσταγωγίας ῥήματα λέγει, τὸ ὕδωρ ἀγιάζει καὶ καταχέει τοῦ νεανίσκου, τὴν ἐπίκλησιν ἐπειπῶν τῆς ἀγίας τριάδος, καὶ ζῶντα τοῖς παρεστῶσι δεικνύει· ἀνέστη γὰρ ὁ νεκρὸς καὶ τοῖς γεννήτορσιν ἀπεδόθη. Τοῖς γόνασιν οὖν εὐθὺς ἐκείνοι προσπεσόντες τοῦ μάκαρος καὶ τῷ Χριστῷ πιστεύσαντες τὴν τοῦ θείου δέχονται βαπτίσματος χάριν, καὶ τῆς συνήθους τελεσθείσης μυσταγωγίας μεταλαμβάνουσι καὶ τῶν ἀχράντων αὐτῶν καὶ ἦσαν ἀγαλλιώμενοι καὶ δοξάζοντες τὸν Θεόν.

8. Ἄλλ' οὐκ ἦν Ἐν [ε rubro – N] τούτοις πάντως τὸν πονηρὸν ἠρεμεῖν· καὶ τί ποιεῖ τοὺς Ἕλληνας ὑπελθὼν πρὸς φόνον ἐξεγείρει τοῦ τρισολβίου· γενόμενοι γὰρ ἐκείνοι κατὰ τὸ σπήλαιον, ἐν ᾧπερ ἦν διάγων ὁ μέγας, καὶ σχοίνους τῶν ἐκείνου ποδῶν ἐκδήσαντες εἴλκον, φεῦ, ἀπηνῶς αὐτὸν διὰ τῆς πλατείας ἐπὶ τοσοῦτον, ἕως οὗ τὴν μακαρίαν αὐτοῦ ψυχὴν χερσὶν ἀγγέλων παρέθετο. ἔβδόμη ἦγεν ὁ Μάρτιος. ἐφ' ᾧτινι τόπῳ κίονα τὸ πλῆθος τὰ νῦν τ [τῶν – N] πιστῶν ἔστησαν καὶ σταυρὸν τίμιον εἰς προσκύνησιν ἐπάνω τούτου κατέπηξαν.

9. Μὴ ἀρκεσθέντες οὖν οἱ τῶμ εἰδῶλων θεραπευταὶ καὶ τοῖς κυσὶ τὸ πάντιμον ἐκεῖνο σῶμα βορὰν ἕξω τῆς πόλεως ἐλκύσαντες ἔρριψαν· ἀλλ' ἔδειξε Θεὸς τὴν πρὸς τὸν οἰκεῖον δοῦλον τιμὴν· Τὸ [τ rubro – N] γὰρ αἰμοβόρον τῶν θηρίων ὁ λύκος διὰ πάσης νυκτός, ἄστρου περιλάμποντος, φύλαξ τοῦ μαρτυρικοῦ καθίστατο σώματος τὸ παράδοξον· ἀετὸς δὲ τὸ σαρκοβόρον τῆς τοιαύτης λειτουργίας δι' ὅλης τῆς ἡμέρας ἀντελαμβάνετο, τὸ θαυμάσιον. Καὶ οὕτω φύλακες ἦσαν ἀκριβεῖς ἄχρισ οὐ τινὲς τῶν πιστῶν ἐν νυκτὶ κρύφα τοῦτο λαβόντες ἕξω τῆς πόλεως ἐντίμως κατέθεντο.

10. Τῶν συνόντων [ν rubro – N] οὖν τῷ μάρτυρι τίς [μάρτυρι τις – N] πρὸς τὰ τοῦ Ἑλλησπόντου μέρη μετὰ τὴν ἐκαίνου ταφὴν διαβὰς καὶ τινὰς εὐρὰν ἐπισκόπους τῶν συναποσταλέντων τότε τούτῳ τοῦ προέδρου τῶν Ἱεροσολύμων ἐπὶ τὸν τῆς πίστεως σπόρον διηγεῖται τούτοις ἅπαντα τὰ συμβεβηκότα τῷ ἀθλητῇ· ἦσαν δὲ οὗτοι ὁ κλεινὸς Εὐγένιος καὶ Ἀγαθόδωρος ὁ καλὸς καὶ Ἐλπίδιος ὁ θαυμάσιος, οἱ καλὸν ἐν ἐπισκόπ [ἐπισκόποις – N] ἐκλάμφαντες. Οἵτινες ἅμα τῷ μαθεῖν περὶ τῆς τελευταίας τοῦ παμμάκαρος τὴν Χερσῶνα καταλαμβάνουσι καὶ τὸν λόγον τῆς ἀληθεί [ἀληθείας – N] διδάσκουσιν.

11. Ἐνθεν τοι καὶ τοῦ ἀριθμοῦ προστιθεμένου τῶν πιστευόντων ὁ τοῖς καλοῖς εἰώθως βασκαίνειν ἀεὶ διάβολος ὀπλίξει καὶ κατ' αὐτῶν ὁμοίως Ἰουδαίους καὶ Ἕλληνας, οἱ καὶ τῶν ποδῶν τῶν ὠραίων, ὡς εἰπεῖν, καὶ ἀγαθὰ πάντως εὐαγγελίζομ [εὐαγγελιζομένων – N] σχοίνους ἐκδήσαντες εἴλκον καὶ ξύλοις καὶ λίθοις αὐτοὺς τῷ ἔλκεσθαι προσαπέκτειναν καὶ τῆς πόλεως, φεῦ, ἀπηνῶς εἰς βορὰν κυσὶ τὲ [κυσὶ τε – N] καὶ ὀρνέοις ἐξέρριψαν. ἕκτην ἔτρεχεν ὁ Δεκέμβριος μῆν. τῶν πιστῶν οὖν τινὲς [τινες – N] ἀνελόμενοι καὶ ταῦτα καὶ εἰκότως τιμήσαντες φιλοτίμως κατέθεντο.

12. Χρόνος οὐκ ὀλίγος Παρήλθε [π rubro – N], καὶ στέλλεται τις ἐξ Ἱεροσολύμων ἐπίσκοπος Αἰθέριος ὄνομα, ὃς μήπω τὴν Χερσῶνα καταλαβὼν ἐναντίων ἀνέμων πνοαῖς ἐν τιμῇ ἡσῶ Ἄλσος ὠνομασμένη καὶ τοῖς μέρεσι τοῦ Δανάπρεως ποταμοῦ προσκειμένη καταίρει, ἐν ἧ δὴ ἡ νόσω [ἐν ἧ δὴ καὶ νόσω – N] ληφθεὶς ὁ μέγας Αἰθέριος καὶ μέλλων ἦδη τὸν βίον ἀπομέτρ [ἀπομετρεῖν – N], “Κύριε ὁ Θεὸς μου”, λέγει προσευχόμενος, “ἐπειδὴ καὶ ἀνάξι [ἀνάξιον – N] ὄντα τῆς πόλεως Χερσῶνος ἐπίσκοπον εὐδόκησας προβληθῆναι, αὐτὸς μου καὶ τὴν μνήμην ἐν ταύτῃ τελεῖσθαι ποιήσον, ὡς ἂν δοξάζεται Σου τὸ πανάγιον ὄνομα”, καὶ ταῦτα εἰπὼν παρέθετο τὴν ψυχὴν τῷ Κυρίῳ.

13. Περισεύλαντες [περιστεύλαντες, π rubro – N] οὖν οἱ πιστοὶ τὸν νεκρὸν καὶ τὰ εἰκότα ποιήσαντες θάπτουσιν ἐντίμως καὶ κίονα πρὸς τῷ τάφῳ ἐγείρουσι καὶ

τούτω σταυρὸν ἐφιστῶσι. δειδρα τὲ [δένδρα τε – N] τοῖς Θῷ κρίμασιν ἀπορρήτ [Θεοῦ κρίμασιν ἀπορρήτοις – N] ἐν αὐτῷ δὴ τῷ τόπῳ φυέντα μακρόθεν τ' τάφον [τὸν τάφον – N] ὑποδηλοῦσι.

14. Χρόνος [χ rubro – N] παρήλθεν οὐχὶ συχνός, καὶ ὁ μὲν τῆς εἰδωλομανίας κλύδων πέπαυτο, κέρας ἡμῖν σωτηρίας τοῦ Θεοῦ ἀνεγείραντος τὸν εὐσεβῆ καὶ φιλόχριστον βασιλέα Κωνσταντῖνων τὸν μέγαν· πρὸ [πρὸς – N] ὃν πρεσβείαν στείλαντες οἱ πιστοὶ τῶν ἐν τῇ Χερσῶνι κατοίκων ἐπίσκοπον ἐξαιτοῦσι, καὶ μέντοι δὴ καὶ λαμβάνουσι τὸν θαυμαστὸν Καπίωνα· ὃς ἅμα πεντακοσίους στρατιώταις καὶ Θεωνᾶ τῷ τὴν ἐπιστάσιαν ἔχοντι τούτων συνεκπεμφθεῖσι παρὰ τοῦ βασιλέως τὴν Χερσῶνα καταλαβὼν μεσούσης ἡμέρας ἐδέχθη παρὰ τῶν πιστῶν ἕξω τῆς πόλεως διαγόντων μάλα χαριέντως καὶ σὺν ἡδονῇ πολλῇ. οὗς αὐτίκα πρὸς αὐτὸ τὸ τεῖχος συναγαγὼν τὸν τῆς θεοσεβείας ἐδίδασκε λόγον· εἶτα καὶ τῆς πόλεως ἔνδον γενόμενος καὶ εἰρήνην δοὺς τῷ λαῷ χαίροντας ἀπέλυσεν.

15. Τῇ [τ rubro – N] ἐπαύριον δὲ πλήθους συναχθέντος πολλοῦ καὶ τοῦ ἐπισκόπου τὸν τῆς θεοσεβείας λόγον αὐτοῖς εὐρύθμως ὑπαγορεύοντος τὸ τῆς ἀπιστίας [ἀπιστίας – N] ἐχόμενον μέρος “Ἐξέτινα” κρᾶζουσι “εἰσφέρεις ἡμῶν εἰς τὰς ἀκοὰς καὶ ξένα τιὰ καταγγέλλεις· ἀλλ’ εἴ γε πίστιν ἐνθεῖναι τούτοις βούλει καὶ πειθομένους ἡμᾶς ἐν τοῖς παρὰ σοῦ λεγομένοις λαβεῖν, ὃ εἴπωμεν, τοῦτο ποιήσον· ἰδοὺ κάμινοι δύο πρὸς ἀσβέστου ποιήσιν ἀναφθεῖσαι τοῦ ἡμετέρου ναοῦ· τούτων οὖν ὑπελθόντα σε μίαν εἴ γε μὴ φλέξει τὸ πῦρ, πιστεύσομεν τῷ ὑπὸ σοῦ κηρυττομένῳ Θεῷ”, καὶ ὁ ἅγιος· “Καὶ πόθεν ἄρα [prius a rubro – N] μοι τὸ πιστὸν ἔσται, ὡς εἰ γένηται τοῦτο, πιστεύσετε” τῶν δὲ διαπορουμένων, πῶς ἢ πίστις δοθήσεται, ὁ ἐπίσκοπος “Τὰ τέκνα ὑμῶν” ἔφη “τοῖς στρατιώταις παράδοτε, ὡς εἰ τούτου παρ’ ἐμοῦ σὺν τῷ τοῦ Χριστοῦ ὀνόματι γινομένου ὑμεῖς οὐ πιστεύσετε, ταῖς καμίνοις αὐτὰ παραδώσουσ [παραδώσουσιν – N] οὗτοι”.

16. Ἦρσεν ὁ λόγος, Καὶ [κ rubro – N] τῶν τέκνων αὐτῶν τοῖς στρατιώταις παραδοθέντων ὁ θαυμαστὸς ἐπίσκοπος εὐχὴν ποιησάμενος, τοῦ διακόνου τὸ “πρόσσχωμεν” ἐπειπόντος, εὐθὺς εἰσηλθε τὴν κάμινον τῷ ὄπλῳ τῷ εἰς [ὄπλῳ τοῦ σταυροῦ – N] πεφραγμένους, καὶ ὥραν ἐφ’ ἱκανὴν ἐμποιήσας [ἐμποιήσας – N] αὐτῇ προσευχόμενος καὶ τὰ χεῖλη κινῶν, τὸ παράδοξον, εἶτα καὶ ἀνθρακιὰν τῷ κόλπῳ ἐνθέμενος ἀβλαβῆς ἐξῆλθε τῇ δυνάμει τοῦ Πνεύματος.

17. Ἐξέπληξε τοῦτο [τοῦτο, alterum τ rubro – N] τὸν ὄχλον, καὶ δὴ καὶ τοὺς στρατιώτας αὐτοὺς, καὶ δόξαν ἐδίδων τῷ μεγάλῳ Θεῷ ποιῶντι μεγάλα καὶ παράδοξα τέρατα. κολυμβήθραν [κολυμβήθραν – N] οὖν εὐθὺς οἰκοδομηθῆναι προστάξας ὁ μέγας ἐκ τῆς κεκαυμένης ἀσβέστου, ἐν ταύτῃ πάντας ἐβάπτισεν· ἀνέστησέ τε καὶ ναὸν ἐχόμενον ταύτης ἐπ’ ὀνόματι τοῦ πρώτου καὶ κορυφαίου τῶν ἀποστόλων Πέτρου. Ἀνέφερε δὲ καὶ τῷ εὐσεβεῖ βασιλεῖ Κωνσταντῖνῳ κατὰ τὴν Νίκαιαν διατρίβοντι καὶ τῆς ἀρειανικῆς αἵρέσεως τὴν καθάρσει συνοδικῶς ποιουμένῳ πάντα τὰ πεπραγμένα καὶ τὰ τοῦ θαύματος. Καὶ ὡς μεγάλως εὐχαρίστησε τῷ Θεῷ μετὰ τῆς συνόδου καὶ τὸν Θεωνᾶν, ὃν προλαβὼν ὁ λόγος ἐγνώρισε, παγγενῆ πρὸς τὸν ἐπίσκοπον ἐξαπέστειλε, τοῦτο καὶ γὰρ ὁ Καπίων δι’ ἐντευξεως ἐποιήσατο, συνοικεῖν αὐτῷ διηνεκῶς κατὰ τὴν Χερσῶνα. ὅτι δὴ καὶ τὸ ἀνατολικώτερον τῆς πόλεως μέρος πρὸς κατοικήσιν τῶν περὶ αὐτὸν εἰς τὸν ἐπίσκοπον [τε καὶ τὸν ἐπίσκοπον – N] ἀπεδόθη παρὰ τῶν οἰκητόρων, ἤγουν ἀπὸ τοῦ ῥεγεῶνος τῆς λεγομένης μικρᾶς ἀγορᾶς καὶ μέχρι τοῦ Παρθενῶνος ὠνομασμένου τόπου, ἕκτοτε γοῦν καὶ μέχρι τῆς δεῦρο τὰ τῷ ναῷ τοῦ ἀποστόλου πλησιάζοντα Πέτρου τὰ Θεωνᾶ ὀνομάζεται.

18. σὺ δέ, καλὲ Καπίων [Καπίων, π rubro – N] καὶ ἄνθρωπε τοῦ Θεοῦ καὶ λειτουργὲ τοῦ Κυρίου καὶ ἄνερ ἐπιθυμιῶν τῶν τοῦ πνεύματος, καλῶς ποιμάνας τὸ

ποίμνιον ἐν γῆρα βαθεῖ καταλύεις τὸν βίον, καὶ νῦν τοῖς ἀγγέλοις συνδιαιτώμενος καὶ συναγαλλόμενος τοῖς συνάθλοις σου – ἤθλησας γ [γάρ – N] ὑπὲρ τῆς εἰς Χριστὸν πίστεως καὶ αὐτὸς κατατολήσας σφοδροτάτου πυρός – Μακρὰν [μ μακρο, μακρὰν – N] αἴτησαι σὺν αὐτ [αὐτοῖς – N], δεόμεθα, βασιλεῖ ἡμῶν τῷ ὀρθοδόξῳ τῆν ζωὴν καὶ καλὴν, ἰσχύος Θεοῦ πεπληρωμένην καὶ χαρίτος, χαλινοῦσαν φάλαγγας ἐχθρῶν τῇ δυνάμει τοῦ Πνεύματος, ἀλλὰ καὶ ζωῆς αἰωνίου τῆν χαρὰν αὐτ [αὐτῷ – N] καὶ τῆν δόξαν, ἡλίου λάμπειν τοῦ νοητοῦ καὶ θείου, Πάντων [π μακρο, πάντων – N] τῶν καλῶν τῆν μετάληψιν ὅλως καὶ βασιλείας οὐρανῶν μετουσίαν· ὁ τι Χριστῷ τῷ θεῷ ἡμῶν πρέπει ἡ δόξα καὶ τὸ κράτος νῦν καὶ ἀεὶ καὶ εἰς τοὺς αἰῶνας τῶν αἰώνων. ἀμήν.

Страдание святых священномучеников и епископов Херсонских Василия, Капитона и иных с ними

1. Когда нечестивый Диоклитиан правил Римскою державою, как не должен был, и язычество его рвением усиливалось по всей стране, идолы и бесы чествовались, а христиане подвергались жестокому гонению, тогда мудрый Ермон украшал (собою) престол Иерусалимской церкви и прилагал всяческое старание, чтобы волки не стерли с лица земли паству Христову, сделав ее вполне своею добычею. Ибо таковые души боголюбивых готовы подвергаться опасностям ради паствы Христовой, за которую Пастырь добрый положил душу и излил кровь Свою. Посему, рукополагая епископов, (Ермон) посылал их по всем странам утверждать слово веры, укреплять в вере и всюю силою отклонять людей от лжи к истине.

2. Итак, в 16-й год тираннии Диоклитиана (Ермон) рукополагает воспеваемого Ефрема, мужа боголюбиваго и во всем полезного и высылает его в области Турции, а кроме того и в Херсон Тавроскифской епархии (посылает) доброго Василия, знаменитого и прославленного словами и чудесами, подвиги и чудеса которого (настоящее) слово желает обнять и предложить вниманию боголюбивых.

3. Праведник, прибыв в сей город Херсон, полный идолов и приносивший, увы, жертвы бесам, и став посредине, сказал: «Мужи граждане, не признавайте богами чтимых вами, а скорее – бесами, ведущими к погибели прилежащих к ним. Ибо един Бог на небесах, словом и премудростью создавший все и всему даровавший жизнь Духом Своим. Итак, Сего должно чтить, Сему служить и поклоняться, а не кому-либо иному».

4. Услышав это, граждане совсем не сдержались, но тотчас обратились к поруганию и избиению праведника, лая на него подобно псам, и устремились растерзать его. Посему воспеваемый, дав, как говорится, место гневу, укрывается в некоей пещере, именуемой Парфеноном, усердно молясь за них Богу, чтобы сии мужи не сделались радованием бесам, но чтобы Его благоволением и промыслом возвратились к познанию истины и приняли спасительное слово, будучи запечатлены Его крещением. Что же Бог, все творящий и изменяющий на пользу, не хотящий смерти грешника, но обращения и жизни его?

5. Сына одного из первых (людей) города поражает удар болезни и причиняет ему смерть. Итак, отрок погребается вне города; родители оплакивают его, сидя у (гробницы); во сне отрок предстает им, объясняя бесполезность и тщету их плача. «Ибо боги, которых вы чтите, говорит он, не могут освободить меня из гроба и живым представить вам, жаждущим (сего); ибо они – камни и древесина немые и бесчувственные, на гибель людей измышленные бесами. Сие – (дело) единого Бога живого, которого проповедует вам ежедневно подвергаемый вами биению и поруга-

нию и жестоко отвергаемый. Сей только силою молитвы возвратит вам меня живым, если вы, подошедши, припадете к нему. Ибо он имеет силу творить такие (чудеса)».

6. После такого видения сон оставил (родителей), они подробно рассказали друг другу виденное и, так как видение у них согласовалось, быстро приходят в город и последовательно рассказывают видение своим сродникам. Разыскав епископа и найдя его в пещере, они горячо умоляют его и просят о воскрешении сына. Он же говорит: «Кто же я, чтобы совершить такое дело? Сие возможно, братия, единому Богу великому, могущему творить все доброе единым мановением. Но всё-таки, если вы захотите принять Его, проповедуемого вам мною, и исповедать Его Богом и царем всех, то Он сотворит сие чрез меня». Итак, они в один голос сказали: «Да узрим сына нашего живым, и все, что ты говоришь, быстро исполним».

7. Итак блаженный Василей с двумя священниками пришел к гробу вместе с сродниками умершего, неся с собою и потребное для крещения. По отнятии камня, он возлагает руку на отрока, произносит как бы над живым все слова таинства, освящает воду, возливает ее на отрока, прибавив призвание святой Троицы, и живого показывает предстоящим. Ибо умерший воскрес и был отдан родителям. Итак, они, тотчас припав к коленам блаженного и уверовав во Христа, получают благодать божественного крещения и, по совершении обычного таинства, причащаются и самих пречистых тайн, веселясь и славя Бога.

8. Но, во всяком случае, лукавому невозможно было при этом быть спокойным. И что он делает? Вселившись в Еллинов, он возбуждает их к убиению триблаженного. Итак, они, явившись к пещере, в которой пребывал великий, и привязав веревки к ногам его, увы, безжалостно влекли его по площади, пока он не предал свою блаженную душу в руки ангелов. Был 7-й (день) марта. На том месте ныне верные поставили столп и на верху его утвердили честный крест для поклонения.

9. Не удовольствовавшись (смертью святого), поклонники идолов, извлеки всечестное тело его вне города, бросили его на съедение псам. Но бог воздал честь рабу Своему: ибо кровожадный зверь волк целую ночь, при свете звезды, стоял стражем мученического тела, дивное (чудо)! А плотоядный орел принимал на себя такое служение в течение целого дня, чудное (дело)! Итак, они были верными стражами до той поры, когда некоторые из верных, ночью тайно взявши тело, честно погребли его вне города.

10. Один из спутников мученика, после погребения его, переехав в страны Гелеспонтские и нашедши (там) неких епископов из (числа) посланных тогда вместе с ним от предстоятеля Иерусалимского на сеяние веры, рассказывает им все происшедшее с подвижником. Это были: славный Евгений, добрый Агафодор и дивный Елпидий, добре воссиявшие в епископах. Узнавши о кончине всеблаженного, они тотчас приезжают в Херсон и возвещают слово истины.

11. Когда вследствие сего стало умножаться число верующих, привыкший всегда завидовать добрым диавол вооружает и против них подобным образом Иудеев и Еллинов, которые, привязав веревки к ногам и сих прекрасных, так сказать, и всячески благовествующих добро, повлекли их, при влечении убили палками и камнями и, увы, безжалостно выбросили из города на съедение псам и птицам. Был шестой (день) декабря месяца. Некоторые из верных, подняв и эти (тела) и подобающим образом почтив, любочестно погребли.

12. Прошло не малое время, и посылается из Иерусалима некий епископ, именем Эферий. Он, еще не достигнув Херсона, дуновением противных ветров прибавается к некоему острову, называвшемуся Алсос и прилежащему к странам реки Днепра. На сем (острове) великий Эферий, пораженный недугом и чувствуя приближение кончины, молитвенно говорит: «Господи Боже мой, поелику Ты соблагволил поставить меня, хотя

и недостойного, епископом города Херсона, Сам сотвори, чтобы и память моя совершалась в нем, да прославится всесвятое имя Твое». И сие сказав, предал душу Господу.

13. Верные, обрядив усопшего и совершив подобающее служение, честно погребают его, воздвигают столп у могилы и на нем водружают крест. Деревья, неизреченными судьбами Божиими выросшие на этом самом месте, издалика указывают могилу.

14. Прошло непродолжительное время и буря идолобесия прекратилась, когда Бог воздвиг нам рог спасения – благочестивого и христолюбивого царя Константина Великого. Верные из жителей Херсона, послав к нему посольство, просят епископа и действительно получают дивного Капитона. Он, вместе с пятьюстами воинов и начальником их Феоною, посланными с ним от царя, прибыв в Херсон в середине дня, был встречен верными, пребывавшими вне города, весьма любезно и с великою радостью. Тотчас собрав их к самой стене, он стал учить слову благочестия. Затем, войдя внутрь города и дав мир народу, он отпустил их в радости.

15. На следующий день, когда собралась большая толпа, и епископ стройно излагал им слова богочестия, сторонники неверия стали кричать: «Ты нечто странное вносишь в слухи наши и нечто странное возвещаешь. Но если ты хочешь внушить к сему доверие и убедить нас в (истине) твоих слов, сделай то, что мы скажем. Вот две печи, разоженные для выделки извести для нашего храма. Если тебя, вошедшего в одну из них, не сожжет огонь, то мы уверуем в проповедуемого тобою Бога». И святой (говорит): «А откуда у меня будет уверенность, что вы уверуете, если сие совершится»? Когда они недоумевали, как дать удостоверение, епископ сказал: «Передайте ваших детей воинам с тем, чтобы они предали их в печи, если вы не уверуете, когда сие будет совершено мною во имя Христово».

16. Слово понравилось, и когда дети их были переданы воинам, дивный епископ, сотворив молитву, по возгласении диаконом «вонмем», тотчас вступил в печь, оградив себя оружием креста, и пробыл в ней довольно время, молясь и шевеля устами, о чудо! Затем, вложив в лоно уголья, он вышел невредимым силою Духа.

17. Сие поразило народ и даже самих воинов, и они воздавали славу великому Богу, творящему великие и дивные знамения. Итак, великий, повелев тотчас построить крещальню из обожженной извести, всех окрестил в ней; воздвиг он и храм, примыкающий к ней, во имя первого и верховного из апостолов Петра. Все совершившееся и подробности чуда он донес и благочестивому царю Константину, пребывавшему в Никее и соборно совершавшему уничтожение арианской ереси. И сей усердно возблагодарил Бога с собором и послал упомянутого выше Феону со всем родом к епископу; ибо об этом ходатайствовал Капитон, чтобы он постоянно жил при нем в Херсоне. Ему была отдана жителями, для поселения прибывших с ним и епископом, восточная часть города, именно от региона так называемого Малого торго до места, названного Парфеноном. Поэтому с тех пор и доселе (места) близкие к храму апостола Петра именуются «Феоноиною стороною».

18. Ты же, дорогой Капитон, человек Божий, служитель Господень и муж желанный духовных, добре упаси стадо, в глубокой старости оканчиваешь жизнь. И ныне, сожительствовав с ангелами и сорадуясь с сподвижниками твоими – ибо и ты подвижался за веру во Христа, также дерзновенно победив сильнейший огонь, – испроси с ними, молимся, православному царю нашему жизнь долгую и прекрасную, исполненную крепости и благодати Божией, обуздывающую полчища врагов силою Духа, а также (испроси) ему и вечной жизни радость и славу, сияние солнца мысленного и божественного, участие во всех вообще благах и причастие царства небесного; ибо Христу Богу нашему подобает слава и держава ныне и присно и во веки веков. Аминь.

Патмосская рукопись

Патмосская рукопись № 736 датированная XIV в., не была известна В. В. Латышеву и впервые была издана только в 1984 г. Ф. Алкеном¹⁰. Текст источника (без публикации) был проанализирован Эрхардом¹¹. Рукопись не издавалась ранее, так как в отличие от опубликованных житий (ВНГ 266, 267) происходит не из царского менология Михаила IV (1034–1041) и не из другого развитого менология¹². Краткая характеристика данного жития дана в работах К. Цукермана¹³ и С. А. Беляева¹⁴. В 2010 г. А.Ю. Виноградов опубликовал русский перевод источника¹⁵. Издаваемый греческий текст воспроизведен по работе Ф. Алкена. Русский перевод выполнен А. К. Шапошиниковым.

Μηνὶ τῷ αὐτῷ (Μαρτίῳ) ζ' (in marg. inf.)

Ἄθλησις τῶν ἁγίων ἱερομαρτύρων Ἐφραΐμ, Βασιλέως, Ἀγαθοδώρου, Ἐλπίδιου, Αἰθериου καὶ Καπίτωνος

1. Ἦν ὅτε τοῖς εἰδώλοις ἡ Χερσωνιτῶν λατρεύουσα γῆ, πυρί τε καὶ καπνῷ τῶν συνεχῶν ἐκτεφρουμένων ζωοθροῶν (ἡραχ), σκληρὰς καὶ ἀποτόμους τὰς ψυχικὰς ἐπέφερεν αὐλακὰς, οὔτε τῷ ἐξ οὐρανοῦ ὡς ὑετῷ καταβάντι (cf. Is. 55. 10) λόγῳ τοῦ πατρὸς ἀνεχομένη κατάρδεσθαι οὔτε τῷ ἀρότρῳ καθάπαξ ὑπέικειν καταδεχομένη τοῦ πνεύματος. Ἄλλῃν ἡ Χερσῶν αὐτὸ τοῦτο χέρσος, ἀκανθῶν πλήρης καὶ τριβόλων, καὶ γῆ πατουμένη, καὶ χερσουμένη τοῖς δαίμοσιν. Εἶχε μὲν οὖν οὕτως ἀνίκμωσ καὶ ἀποκρότωσ ἡ χερσωῖτις δῆποτε ἄρουρα ὕδατός τε μυστικοῦ στερουμένη διοῦ ψυχὰι λιπαίνονται καὶ πρὸς ὑποδοχὴν καρπῶν εὐενδοτοὶ γίνονται καὶ βοῶν ἀροτῶν (ἀρότης, synonyme d'ἀροτήρ, qui se lit au §2) εὖ εἰδότην τέμνειν αὐτὰς καὶ τὸν σπῶρον καταβάλλειν τοῦ πνεύματος. Ἄλλ' ὅπως τὸ ἐν μετοχῇ γενέσθαι τούτων ἡτύχησε, διεξιόντος μοι τοῦ λόγου ἀκούοιτε.

2. Ἐρμών τις ὄρος ἐστὶ τῆσ Παλαιστίνης διαφέρων τῇ γῆ· δροσῶδες τὸ ὄρος κὰν τῷ τοῦ θέρουσ καιρῷ. Χιόνος γάρ τι χρῆμα κατ' αὐτὸ πολὺ συναγόμενον ἀτμοῖσ τηκόμενον ἀναδίδωσι καὶ τὸν ὑπεράνω ἀέρα παχύνον ἐν θέρει ἀποτελεῖ, καλὴν μὲν ὡσ ἀναγκαίαν τῇ γῆ, τερπνὴν δὲ ὡσ ἡδέωσ τε καὶ ὁμαλῶσ καταβαίνουσιν. Τούτῳ τῷ ὄρει ὁμωνυμῶν τις τῆσ Παλαιστινῶν ἐπίσκοπος προχειρίζεται, Ἐρμών τε ὀνομαζόμενος καὶ δρόσῳ παινόμενος τῇ τοῦ πνεύματος. Οὗτος οὖν ὁ τῶν Χριστοῦ θρεμμάτων ἀγγελάρχων τοῖσ ἐπτὰ τούτους βοῦσ ἀροτήρας τοῦ πνεύματος, τοῖσ νῦν ἡμῖν εἰσ λόγου προκειμένους ὑπόθεσιν, Κωνσταντίνου τῶν Ῥωμαϊκῶν ἐπιλημμένου σκήπτρων, τὴν Ταυροσκυθῶν ἐκπέμπει χώραν τὴν Χερσωνιτῶν ἀρόσουστας, τὴν τε πατρικὴν καὶ παλαιὰν θρησκείαν δηῶσουστας δίκην ἀκανθῶν τοῖσ Χερσωνίτας συμπύγουσαν καὶ νεώματα τῆσ τοῦ Χριστοῦ ποιήσουστας πίστεωσ. Οὐ κατὰ τὸν αὐτὸν δὲ τοῖσ πάντας στέλλει καιρόν, ἀλλὰ Βασιλέα μὲν καὶ Ἐφραΐμ ὁμοῦ καὶ ἄμφω καὶ τῶν ἄλλων πρώτους, τὸν μὲν τῇ Ταυροσκυθῶν χώρα τῇ ὁμοροῦση τῇ Χερσῶν ἐφίστησι, τὸν δὲ Βασιλέα αὐτῆσ ταύτησ τῆσ Χερσῶν ἱεραρχικῶσ ἐπιστατεῖν διαπέμπεται, τοῖσ δὲ λοιποῖσ μετ' αὐτοῖσ.

3. Ἐπιδημήσασ οὖν ταύτη τῇ Χερσῶν ὁ Βασιλεὺσ καὶ ὑλομανοῦσαν εὐρώνκαὶ ἑλληνικὴν μανία χερσεῖουσαν, ἀνακαθαίρειν μὲν τῇ ἑαυτοῦ εὐτέχνῳ ἐπιστήμῃ διηγωνίζετο. Οὐκ ἦν δὲ ὄλωσ παρ' αὐτοῖσ, ἀλλ' ἐτύπτετο, ἐξουθενεῖτο, ὑβρίζετο. Τί γάρ τῶν δεινῶν οὐκ ἔπασχεν; Ἰδῶν οὖν ὁ μακάριος οὔτοσι Βασιλεὺσ ὡσ οὐ τὴν βασιλικὴν τε καὶ εὐθεῖαν καὶ ἦν αὐτὸσ ὑποδεικνύει αἰροῦνται πορεύεσθαι, ἀλλ' ἄλλην σκολιὰν καίῃν ὁ ὦν ὄλων οὐκ ἐπισκοπεῖ βασιλεὺσ, οὐκ ἀνύσιμον πρὸσ τὸ παρὸν εἰδῶσ τὸ τῇ κακία οὔτων ἀνθίστασθαι, ὑπαναχωρήσαι πρὸσ βραχὺ διεσκέψατο, πρέπον τῇ μανία τούτων ἐνδοῦναι πρὸσ μικρὸν λογισάμενος καὶ τῇ πρὸσ καιρόν φυγῇ τὴν σωτηρίαν τοῖσ διώκταισ μνηστεύσασθαι. Οὕτω καὶ Χριστόσ

τὴν Ἰουδαίων ἐν καιρῷ φονῶσαν φεύγει συναγωγὴν καὶ καθ' ἑαυτοῦ τούτων λύττη μικρὸν ὑπενδίδωσιν (cf. Ioh. 11. 54), ἵνα τὸ φλεγμαῖον τοῦ θυμοῦ καταστείκας καὶ ἡμεροτέρους τῇ φυγῇ καταστήσασθ' ἰπίως παρασκευάσῃ καὶ ὁμαλῶς τὸ κήρυγμα τῆς πίστεως δέξασθαι. Ὑποχωρεῖ γοῦν καὶ σπήλαιόν τι τῆς πόλεως ἐντὸς εὐρηκῶς, παρθενῶνα τοῖς ἐκεῖσε λεγόμενον, ὑπέδου τε τοῦτο καὶ τὴν ἐξ ὕψους ἦται πεμφθῆναι τοῖς ἀνθρώποις βοήθειαν. Καὶ οὐκ ἐβράδυνεν ὁ τῆς πάντων κηδεμῶν σωτηρίας, ἀλλὰ τοιῶδε τρόπῳ πολλοὺς τῶν ἐν τῇ πόλει προς τὴν ἐπίγνωσιν αὐτοῦ ἐπεσπάσατο.

4. Ἐνὸς παιδὸς μονογενοῦς πατῆρ ἦν ὁ τὰ πρῶτα φέρων τῆς πόλεως. Τούτου θανόντος καὶ δοθέντος τῇ γῆ, τῷ τάφῳ παραμεῖναι σκέπονται οἱ γονεῖς. Νόμος οὗτος ἀρχαῖος, ὁμοῦ μὲν εἰς τιμὴν τοῦ θανόντος, ὁμοῦ δὲ καίεις παραμυθίαν τῶν τούτῳ προσηκόντων ἐξευρισθεῖς. Οἷς καὶ νυκτὸς αὐτοῖς ὁ παῖς ἐπιστάς, ἄμετρον ἐπ' αὐτῷ κενοῦσι τὸ δάκρυον· “Μάτην τὰ τοῦ θρήνου καὶ εἰς οὐδέν, φησί, συνείρετε χρήσιμον· μάτην αἱ ἐπὶ τῷ τάφῳ χεῖνται (sic!) χοαί. Οὔθ' ὑμῖν γὰρ δυνατὸν ἐμὲ ἐγερεῖν, κἂν κρουνηδὸν ἐκχέητε τὰ δάκρυα, οὔτε τοῖς μάτην λεγομένοις θεοῖς· οὐ γὰρ αὐτὸ τοῦτο θεοί· ἀλλ' ἐχθροὶ τῆς σωτηρίας ὄντες ὑμῶν καὶ ὡς λίθος ἀναισθητοῦντες καὶ ὡς ξύλου φύσις κωφεύοντες πείθουσι πλανῶντας οὕτω καλεῖν. Εἰ γοῦν ζῶντά με λαβεῖν ὑμῖν αἰρετὸν καὶ τῇ ἐμῇ ἀναβιώσει τῷ πένθει μαραινθεῖσιν ἀναθηλῆσαι, ὃν ἀπανθρώπως ξένον ἠκίσασθε, ὃν σωτῆρα ὄντα ἐχθρὸν καὶ μισητὸν ἐλογίσασθε, τοῦτο νεύροντες ἐν ὑμῖν γὰρ ἐστὶ καὶ εἰς εὐχὴν ἰδεῖν δυσωπήσαντες, οὐκέτι θρήνοις ὡς νεκρὸν, ἀλλὰ θριάμβοις ὡς ζῶντα τιμῆσατε”. Ταῦτα μὲν ὁ υἱός, ἢ τάληθες εἶπεῖν, ὁ τοῦ υἱοῦ καὶ τῶν πατέρων καὶ πάντων ὡς πατῆρ προμηθούμενος. Οὗτος γάρ, τῆς τῶν ἐν τῇ πόλει σωτηρίας φροντίζων, τὸ θαυμαστὸν τοῦτο τερατουργηθῆναι οἰκονομεῖ, καὶ τῇ αὐτοῦ καὶ μόνη πρέπον μεγαλειότητι. Οἱ δὲ γεγενηκότες, διυπισθέντες ὄναρ γὰρ αὐτοῖς ὁ παῖς διωμίλει καὶ τὰ τῆς ὀπτασίας συμβαλλόντες ἀλλήλοις καὶ μὴ πλάνην εἶναι ἀπὸ τῆς συμφωνίας συλλογισάμενοι, τοῖς τε πολίταις τὰ τοῦ ὄνειρου κοινῶνται· καὶ πᾶσι τούτοις ὁμοῦ εἰς τὴν τοῦ Βασιλέως τρέπονται ζήτησιν. Φιλεῖ γὰρ τὸ πλῆθος συντρέχειν ὅταν τι τῶν καινῶν ἐλπίζη θεάσασθαι· (γνώμη in marg.)

τί δὲ καινότερον ἕτερον τοῦ σώμα νεκρὸν καὶ τάφῳ δοθὲν ἔμπνουν ἰδεῖν ἐκκενεῶνων τῶν τῆς γῆς ἐγειρόμενον· Μόχθῳ τοίνυν ἐκείνου ἐυρόντες “ἦν γὰρ ἑαυτὸν κρύπτων ὡς ἄτερ ὄχλου τὰς ὑπὲρ αὐτῶν τελέσῃ εὐχάς”, εἰς γῆν πεσόντες καὶ ὄλους ἑαυτοὺς ἐκείνου τοῖς ποσὶν ὑποστρώσαντες, τὸν τε ὄνειρον διηγοῦνται καὶ τοῦ παιδὸς αἰτοῦνται τὴν ἀναβίωσιν. Τοῦ δὲ μὴ εἶναι τοῦτο τῆς ἐκείνου μῆθ' ὄλως ἀνθρωπίνης διατεινομένου δυνάμεως, τὸ ἅπαξ λέγω σώματος διαστάσαν ψυχὴν ἐκεῖνο αὐθις δυναθῆναι ἀναγαγεῖν, μόνου δὲ τοῦ ὄντως θεοῦ, ὃ κ' αὐτὸς προσδραμοντας ζῶντα τὸν θανόντα διεβεβαιοῦτο λαβεῖν· Ἄλλ' ἡμῖν γε, εἶπον οἱ ἄνθρωποι, ἀποδοθήσεται πρῶτον ὁ παῖς. Εἶτα μηδεμιᾶ στοιχοῦντες ἀναβολῇ, τῷ παρὰ σοῦ κηρυττομένῳ προσέλωμεν. Πείθεται ὁ Βασιλεὺς τῷ λαῷ· καὶ ἅμα τούτοις τὴν εἰς τὸ μνήμα φέρουσιν ὠδεύει. Καὶ ἦν ἰδεῖν τὰ τοῦ μεγάλου τότε οὐδὲν ἀπεικότα τῶν τοῦ Χριστοῦ· Ὀχλου συνδρομὴ κἀνταῦθα πολλοῦ, ἐφεπομένου, συνεπομένου, κροάγοντος, ἐπαιρομένου τῇ ἐλπίδι τοῦ θαύματος, παντὸς σωθέντος καὶ τὴν καλὴν ἀλλοιωθέντος ἀλλοίωσιν. Οὐ γὰρ φθόνος ἦν κἀνταῦθα ὡς ἐκεῖ (cf. Marc. 15. 10) τοῖς Ἰουδαίοις ἐμπόδιον· Ἐγγίζουσι τοῦ τεθνεῶτος τῷ μνήματι. Ὁ ἐπικείμενος αἰρεταὶ λίθος. Τὰ δ' ἐπὶ τούτοις; Ἐκεῖ μὲν ὁ δεσπότης δακρῦει (cf. Ioh. 11. 35)· καὶ φωνεῖ τῷ τεθνεῶτι ὡς ζῶντι καὶ τὴν ἐκ νεκρῶν διακελεύεται ἔγεραι. Ἐνταῦθα δὲ ὁ δούλος στεναίξει καὶ ὑπὲρ τοῦ τεθηκότες τῷ ζῶντι ἐντυγχάνει θεῷ καὶ τὴν ἐξ ἄδου τούτῳ ἐνεργῆσαι δυσωπεῖ ἀναβίωσιν. Ὁ δὲ ταύτης τρόπος – οὐδὲ γὰρ τοῦτον παραλιπεῖν χρή – θαυμαστός· σφραγίζει τῇ

χειρὶ ἐπιστὰς ὁ Βασιλεὺς τὸν νεκρὸν, εἶτα ἐπιλέγει εὐχήν, εἶτα τῷ σταυρῷ σημειοῖ, μετὰ ταῦτα δακρῦει καὶ στεναγμὸν ἐκ βάθους προίεται· καὶ τὸν σταυρὸν ἐκ τρίτου τῷ σώματι τυπώσας παντί, ὅσα γε νόμος ἐπὶ τῷ βαπτιζομένῳ τελεῖ καὶ ἐπὶ αὐτῷ τῷ νεκρῷ· ὕδωρ ἐν λεκάνῃ βάλλει, ταῖς μυστικαῖς εὐχαῖς ἀγιάζει, τοὺς κατηχητικούς ἐπιφωνεῖ λόγους, ἐπιχέει τὸ ὕδωρ τῷ σώματι εἰς ὄνομα πατρός, υἱοῦ τε καὶ πνεύματος· καὶ ὡς τοῦ πάντα λόγον νικῶντος τεραστίου καὶ πᾶσαν ὑπερβαίνοντος ἔννοιαν – ἀνίσταται ὁ νεκρὸς κειρίαις ἐσφιγμένος καὶ σουδαρίῳ δεδεμένος τὸ πρόσωπον. Καὶ εὐθὺς γινώσκει τὸν εὐεργέτην, ὑποδεικνύντος πάντως τοῦ καὶ ζώσαντος. Καὶ πεσὼν ἐπὶ τὴν γῆν προσκυνεῖ καὶ θαμβεῖται ἅπαν τὸ πλῆθος καὶ ἔᾶ τὴν πλάνην καὶ τῇ πίστει προστρέχει· καὶ υἱοὶ φωτὸς (cf. Luc. 16.8 cet.) διὰ τοῦ βαπτίσματος οἱ τοῦ σκότους δοῦλοι ἐγίνοντο.

5. Ἀλλὰ καὶ πάλιν φθόνος καὶ πάλιν Ἰουδαῖοι βασκαίνουσι καὶ συναγωγὴ πονηρὰ γεγονότες καὶ συμβούλιον ποιήσαντες ἄνομον φονεῦσαι δικαιοῦσι τὸν εὐεργέτην, μηδὲν ἔχοντες ἐγκαλεῖν ἢ τῆς εὐεργεσίας αὐτῆς τὴν ὑπερβολήν. Πάλαι γὰρ καὶ τοῖς αὐτῶν πατράσι τὸ τοιοῦτον διειθισμένοι, τὸ τοὺς εὖ ποιοῦντας, φημί, τοῖς ἐναντίοις ἀνοσίως ἀμείβεσθαι. Καὶ δὴ καὶ τοὺς τῶν Ἑλλήνων μὴ πιστεύσαντας παροξύναντες συνάμα τούτοις παρὰ τὸ σπήλαιον ἤκουσιν, ἐν ᾧ καὶ προσευχόμενοι εὐρόντες τὸν ἅγιον, σχοίνους τῶν ποδῶν ἐξαρτήσαντες ἔξω τῆς πύλης – Ἱερὰ τῇ πόλει τὸ ὄνομα – ἔλκουσι λαξ ἐπεμβαίνοντες (cf. Theognis 847), ξύλοις παίοντες, λίθοις βάλλοντες, ἕως ἀπέπτη καὶ τὸ πνεῦμα, τὸ σῶμα καταλείψαν τοῖς παῖουσι. Καὶ οἱ θηροὶ καὶ πετεινοὶς ἀφήκαν τοῦτο τροφήν· ὁ δὲ ψυχὴν ἐξομολογουμένην αὐτῷ θηρίοις μὴ παραδιδόναι (cf. Ps. 73. 19) καὶ τῷ προφήτῃ καὶ ἡμῖν πιστευόμενος, οὐδὲ τὸ τοῦ ὁμολογητοῦ αὐτοῦ καὶ τῆς ἀληθείας μάρτυρος σῶμα θηρίοις καὶ πτηνοῖς ἀφήκε λωβηθῆναι τὸ σύνολον, ἀλλὰ νυκτὸς μὲν λύκῳ, ἡμέρας δὲ ἀετῷ τὴν τούτου φυλακὴν ἐπεστρέψατο· καὶ ὁ μὲν τοὺς θῆρας, ὁ δὲ γε ἀετὸς τοὺς τῶν ὀρνίθων σαρκοφάγους ἐδίωκον. Καὶ ἦν τὸ τοῦ Βασιλέως σῶμα κείμενον ἀσινὲς τοιοῦτοις σωματοφυλακοῦσι περιφρουρούμενον. Ἄνηρ μὲν οὖν οὕτω τῷ κειμένῳ καθυπουργοῦν καὶ γῆ, ὁ μὲν τὸν ἀετόν, ἡ δὲ τὸν λύκον εἰς ὑπηρεσίαν τούτῳ ὑποταξάμενοι. Τί δὲ ὁ οὐρανὸς ἀσυντελής ἦν εἰς ταύτην τὴν λειτουργίαν· Μενοῦν γε καὶ αὐτὸς ἀστέρι λαμπροτάτῳ ἐτίμα τὸν ὄσιον, ἔγγιστά που παρόντι καὶ τοῦτον τοῖς ζητοῦσιν ὑποδεικνύοντι· οὐ ταῖς ἀκτίσινυκτὸς οἱ δι' αὐτοῦ πεπιστευκότες ἐλκόμενοι – ἠπέιγοντο γὰρ καὶ οὗτοι Βασιλέα ἰδεῖν καὶ ταῖς κατὰ δύναμιν φιλοφρονήσασθαι δεξιώσεσιν, οὐ νῦν τῶν μητρικῶν λαγόνων προκύψαντα, ἀλλ' εἰς λαγόνας τῆς μητρὸς ὑποδύοντα – κοινὴ γὰρ καὶ μήτηρ καὶ τροφὸς ἀπάντων ἡ γῆ (cf. Menandri Mon. 617) – τῷ τόπῳ ἐπιστάντες ὄρωσι μὲν τὸν θῆρα, ὡς εἰς τοῦτο ταχθέντα, περὶ τὴν φυλακὴν ἀγρυπνοῦντα, ὄρωσι δ' ἄμα πρῶτ' καὶ τὸν ἀετὸν περυξάμενον καὶ τῷ θηρὶ ὁμοίαν τελονῦτα τὴν λειτουργίαν τῷ σώματι. Οὕτω τὸν νεκρὸν καὶ φύσις ἀλόγων ἠδέϊτο καὶ ὡς ὑπνοῦντα Βασιλέα δορυφορούντων δίκην ἐφυλαττε. Καὶ τοῦτον μὲν ἐντίμως τὸ τῶν πιστευσάντων πλῆθος διδοῦσι τῇ γῆ, κίονα ἐπὶ τῷ τάφῳ σταυρίου δ' ἐπὶ τούτῳ ἀναστηλώσαντες.

6. Μαθῶν δὲ τὸ συμβᾶν ὁ Ἑρμῶν καὶ διὰ τὴν τοῦ Βασιλέως στερρὰν ὑπὲρ τῆς πίστεως ἔνστασιν τῷ βασιλεῖ τῶν ὄλων ἀνομολογησάμενος, ὡς μὴ ὁτῶν ζιζανίων σπορεὺς (cf. Matth. 13.38; Greg. Naz., Laudatio Athanasii, § 21 – ed. J. Mossay, 1980, p. 154) τὸ νεοθαλὲς τῆς ἐκκλησίας ἀφύλακτον εὐρὼν λυμήνηται λήϊον, ἄλλους ἐκπέμπει καὶ τῷ ζῆλῳ καὶ τῇ πίστει οὐδὲν τοῦ Βασιλέως ἐνδέοντας· Ἐλπίδιος οὗτοι σὺν Εὐγενίῳ καὶ Ἀγαθόδωρος, οἱ κατὰ ταῦτα τῷ πρὸ αὐτῶν τὰς Χερσωνιτῶν ἀρούρας ἀνακαθαίροντες καὶ τὸν τῆς ἀληθείας σπῆρον ταύταις ἐγκαταβάλλοντες καὶ πολὺχουν ἀναδιδόναι (ἀναδιδούνην cod.) τὸν πνευματικὸν παρασκευάζοντες ἄσταχυν, τῆς αὐτῆς καὶ οὗτοι καὶ παρὰ τῶν αὐτῶν Ἑλλημιστῶν καὶ Ἰουδαίων

τυχόντες τῆς τελειώσεως ὁμοῦ τῷ βασιλεῖ κατατίθενται, ἐλπίδας εὐ... (legi non potest; an εὐγενεῖς) καὶ ἀγαθὰς ταῖς ἑαυτῶν ἐναποθέντες ψυχαῖς, ὡς καὶ δωρεαῖς ταῖς ἴσαις αὐτῷ πρὸς τοῦ δικαίου δικαστοῦ ὀλβισθήσονται. Ἐπὶ τούτοις στέλλεται καὶ Αἰθέριος, ὃς τὸ τῶν ἀπίστων δυσπειθὲς ἀκριβῶς κατανοήσας καὶ ἄγροιν, ἔγνω τὰ περὶ τούτων πρὸς τὸν μέγαν Κωνσταντῖνον ἐνεγκεῖν. Ἦδη γὰρ ὁ τῆς ἑλληνικῆς μανίας παρήλθε χειμῶν καὶ τὸ τῆς εὐσεβείας ἔαρ γαληνὸν ἐπεμειδία καὶ ἤρεμον, τοῦ ἀποστολικοῦ [noter l'épithète apostolique attribuée a Constantin] τούτου ἀνδρὸς τὰ τῆς ῥωμαϊκῆς ἀρχῆς λαχόντος διιθύνειν πηδάλια. Διαπεραιωθεὶς τοίνυν πρὸς τὸ Βυζάντιον καὶ κατὰ τῶν Χερσωνιτῶν ἀπίστωντῷ βασιλεῖ διωμιληκῶς, χειρὶ στρατιωτῶν ὀχυρωθεὶς ἰκανῆ ἐξωθεῖ μὲν τοὺς ἀσεβοῦντας τῆς πόλεως, ἀντεισοκίξει δὲ τοὺς τῆς μερίδος ὄντας Χριστοῦ. Καὶ ἦν ὁ τῶν ἀπάντων θεὸς παρὰ παντὸς μεγαλυνόμενος στόματος, μήτινος τοῦ κωλύοντος ὄντος ἐορτάζειν ἐοτὴν τὴν ἐξόδιον, εἰπεῖν δε τὴν αὐτὴν καὶ εἰσόδιον, τὸ μὲν διὰ τὴν τῶν ἐκβληθέντων πληθύν, τὸ δὲ διὰ τὴν τῶν εἰσαχθέντων συναγωγὴν. Οὐ (lectio dubia) χάριν καὶ πάλιν τὴν ἐπὶ τὸ Βυζάντιον σταλεῖς ὁ Αἰθέριος – οὐ γὰρ ἀναβολῆ δουλεύων καὶ ὄκνω πορείας διαπερᾶν διαποντίους ὀπωσοῦν ἀνεβάλλετο· ἀλλὰ πτηνὸς τὴν φύσιν ἄντικρυς ἦν· καὶ αἰθερίου αὐτῷ καὶ τοὺς πόδας καὶ τὸν νοῦν καὶ οἶον εἰπεῖν ἀεροβάμονας (ἀεροβάμων inconnu a Liddell Scott et a Lampe, est mentionné par Demetrakis) ὁ πλάσας μονοῦ ἐφυσίωσεν. Εὐχαριστηρίοις τε λόγοις τὸν βασιλέα δεξιωσάμενος καὶ τούτου τὰ εἰκότα ὑπερευξάμενος, ἐπανελθεῖν διέγνω ἐπὶ τὸ ποίμνιον. Καὶ πλοίῳ ἐμβὰς καὶ τὸν Δάναπριν (le Dniepr) ποταμὸν διαπεραιούμενος τὸν βίον παρ' αὐτῷ τελευτᾷ· καὶ τοῖς πρὸ αὐτοῦ συνεπισκόποις ἀχθεὶς ἐν τῇ Χερσῶνι προστίθεται, ὅτε καὶ οὐκ ἦν τοῦ ποταμοῦ Δανάπρεως τὰ ὀρμήματα τὴν πόλιν τοῦ θεοῦ Χερσῶνα εὐφραίνοντα (cf. Ps. 45. 5), ἀλλὰ καὶ λίαν περιαλγῆ τιθέντα διὰ τὸν ποιμένα καὶ μονοῦ τῇ λύπηκαταποντίζοντα.

7. Τοῦτο καὶ πάλιν γινούσ ὁ Ἑρμών, ὁ μέγας ἀρχιερεὺς τῆς Σιών, ὁ τῇ ἄνωπολιτογραφηθεὶς Ἱερουσαλήμ (cf. Gal. 4. 26), οὐκέτι τὸν Χερσῶνος ἀφηγησόμενον δι' ἑαυτοῦ διέγνωκε προχειρίσασθαι, ἀλλὰ τὰ περὶ τούτου πρὸς τὸν ἐν βασιλεῦσι μέγαν ἀνευγκῶν ἐκεῖθεν αἰτεῖται τὸν τῆς πόλεως ἀρχιερατικῶς προστησόμενον. "Ὅς καὶ πρὸς τὴν αἴτησιν ἰδὼν εὐμενὲς "καὶ τίς γὰρ τούτου πρὸς τὸ περάναι τὰ καλὰ σπουδαιότερος (σπουδαιότατος cod.) ἄνδρα σοφίας πλήρη καὶ μεστὸν χαρίτων ἐπιλεξάμενος (τὸν θεῖον λέγω Καπίτωνα), ἐπίσκοπον διαπέμπει τοῖς Χερσῶνι, δοὺς αὐτῷ καὶ πεντακοσίους στρατιώτας πιστοὺς εἰς οἰκείαν ἄμα ὑπουργίαν καὶ πόλεως αὐτῆς τὴν ἀσφάλειαν. Μεθ' ὧν καὶ ἦγοντα μαθόντες οἱ τῶν ἐν χερσῶνι πιστοί, τῆς πόλεως ὁμοῦ ἐκχυθέντες, μεθ' ὄσης ἡδονῆς καὶ λαμπρᾶς τῆς προπομπῆς εἰσεδέξαντο." Ὅπερ τοῖς τῶν ἐλλήνων διωχθεῖσιν ἀκουσθὲν πείθει παρὰ τῷ τῆς πόλεως τείχει συναχθέντας, πλῆθος οὐ ῥαδίως ἀριθμητόν, αἰτεῖν τε εἰσδεχθῆναι καὶ τῆς ἐκατέρων τῶν μερῶν θρησκείας γενέσθαι δοκιμὸν ἀναμφίλογον. Εἰσαχθέντας οὖν καὶ τούτους κελευσαντος τοῦ μεγάλου, πρῶτα μὲν ὁ θεῖος οὗτος ἀμῆρ λόγοις θεοπνεύστοις τῆς πλάνης ἀνεγκύσαι καὶ μετενεγκεῖν πειρᾶται πρὸς τὴν ἀλήθειαν. Τὸν (τοῦ cod.) δὲ τοῦ πάντος εἰσάγων ποιητὴν ὄν αὐτὸς σέβει θεὸν καὶ πρὸς τοῦτον καὶ αὐτοῖς εἰλικρινῶς ἐπιστραφεῖναι ὑποτιθέμενος, ἐπειδὴ (ἐπεὶ δὲ cod.) μὴ λόγοις ἐπεχειρεῖ πείθειν, ἔργοις δὲ μᾶλλον καὶ σημείων λέγοντες (delendum videtur) ἐπιδείξεισι, τὴν προσφάτως ἐξαφθεῖσαν κάμινον αὐτὸν εἰσελθεῖν καὶ ἄτερ βλάβης ἐξελθεῖν προετρέποντο, ὡς τῷ τρόπῳ τούτῳ καὶ μὴ ἄλλῳ δὴ τιμὴ πεισθησόμενοι, τό "Οὐκ ἐν πειρασμοῖς μὲν κύριον τὸν θεὸν σου (cf. 1 Macc. 2.52) ἄκαιρον ἔγνω εἰπεῖν πρὸς αὐτούς, ῥήσεων ὄντας γραφικῶν ἀμυήτους, τῷ εἰπόντι δὲ τεθαρρηκῶς· "'Εὰν διὰ πυρὸς διαβαίης, οὐ

μὴ ἄψηταί σου" (cf. Is. 43.2), ὄλον ἑαυτὸν σφραγισάμενος καὶ τὸ προσσχόμεν εἰπεῖν τῷ διακόνῳ ἐγκελευσάμενος, δρομαῖος ὑπεισῆει τὴν κάμινον, πρῶτον πείσας τοὺς τὸ σημεῖον αἰτοῦντας χερσὶ τὰ τέκνα δοῦναι στρατιωτῶν, ἵν' ἀπειθησάντων τελεσθέντος τούτου ταῦτα δοθέντα καταφάγοι τὸ πῦρ, ὡς καὶ ἐπὶ αὐτοῖς ἀρμόσοι τὸ τοῦ προφήτου "γονέων, λέγοντος, τοὺς ὄμφακας φαγόντων τῆς ἀπιστίας, αἰμωδία τὰ τέκνα καταπιέζει" (cf. Jer. 38.29) Στὰς γοῦν περὶ ὠρανμίαν ἐν τῇ καμίνῳ ἐξῆλθε σῶος, μηδὲν λυμανθεὶς καὶ ἄνθρακας πυρὸς φέρων ἐπὶ τοῦ κόλπου πρὸς πλείονα τοῦ θαύματος πίστῳσιν· ὅπερ ὡς εἶδον οἱ ἄνθρωποι, θάμβει τε συνεσχέθησαν ὡς εἶκος καὶ τὸν θεὸν Καπίτωνος ἐκθειάζοντες παγγενεὶ προσήρχοντο τῷ βαπτίσματι, τὴν κολυμβήθραν ἐξ αὐτῆς τῆς ἀσβέστου τοῦ ἱεροῦ σκευασαμένου Καπίτωνος.

8. Ὅς καὶ τὴν Νικαέων αὐτίκα καταλαβὼν – ἐκεῖσε γὰρ ὁ θεὸς τῆνικάδε διέτριβε βασιλεὺς ἐπὶ τῷ συνοδικῶς καθαίρεισιν Ἀρείου καταψηφίσασθαι τὰ χάριτι θεοῦ συμβαντα τῇ χερσῶνι διασαφεῖ.

Ὅς ὁμοῦ ταῦτα ἤκουσε, καὶ τοῦ θρόνου εὐθὺς ἀναστὰς χεῖράς τε συνάμα τοῖς πατράσιν ἤρεν εἰς οὐρανόν· καὶ χαρᾶς ἀποστάξας δάκρυον· Δόξα σοι, εἶπε, Χριστέ βασιλεῦ, ὅτι τὴν σὴν ἐπισκεψάμενος ποιμνην μάτην ἐπαυτῇ χανεῖν τὸν ὠρυόμενον (cf. 1 Petr. 5.8) ἀεὶ παρεσκεύασας.

Καὶ ταῦτα μὲν βασιλεὺς ὁμοῦ καὶ θείων ἐπισκόπων κατάλογος ἐπὶ τῇ τῆς λογικῆς ποιμνης σωτηρία εὐχαριστηρίους λόγους τῷ λόγῳ τοῦ θεοῦ σκευασάμενοι.

Ἄλλὰ σπουδάσωμεν καὶ ἡμεῖς ποιμνη γενέσθαι τοῦ ἀληθινοῦ ποιμένος Χριστοῦ (cf. Ioh. 10. 11 et 14), μὴ εἰς ὄρη καὶ ἐρημίας καὶ τόπους οὓς οὐκ αὐτὸς ἐπισκοπεῖ πλανᾶσθαι κακοφρόνως βουλόμενοι, ἀλλ' αὐτῷ ἀκολουθοῦντες σὺν ἐπιστήμῃ καὶ σοφίᾳ ποιμαίνοντι καὶ ἐπὶ νομάς ἐκείνας κατασκηνοῦντι ἃ δη ὁ κατ' ἀνατολὰς χερσὶν αὐτοῦ φυτεθεὶς παράδεισος ἀναδίδωσι καὶ ἐπὶ ὕδατος ἐκτρέφονται ἀναπαύσεως (cf. Ps. 22. 2) ὁποῖον ἄρα πλημμυρεῖ ἐκ τοῦ ἐκεῖσε ποταμοῦ ἀναβαίνοντος, ὡσὰν μὴ ὡς εὐώνυμοί τινες καὶ ἄκαρποι ἔριφοι (cf. Matth. 25. 33) κατ' ἐκεῖνον τὸν καιρὸν εὐρισκόμενοι εἰς τόπους ἀφεγγεῖς ἀπαχθειήμεν καὶ θάνατος ἡμᾶς ποιμανῆ ὁ διψῶν τὴν ἡμετέραν ἀπώλειαν. Ἄλλ' ἀκούσασθε φωνῆς ἐκείνης ἥτις τοῖς ἐκ δεξιῶν ἐνηχεῖται προβάτοισι (cf. Matth. 25. 33) καὶ βασιλείας οὐρανῶν ἀξιοῖ· ἥς γένοιτο τυχεῖν καὶ ἡμᾶς ἐν Χριστῷ Ἰησοῦ τῷ κυρίῳ ἡμῶν, μεθ' οὗ τῷ πατρὶ ἡ δόξα ἅμα τῷ ἁγίῳ πνεύματι νῦν καὶ ἀεὶ καὶ εἰς τοὺς αἰῶνας τῶν αἰώνων, ἀμήν.

Того же месяца (марта) 7.

Подвиг святых священномучеников Ефрема, Василея, Агафодора, Елпидия, Эферия и Капитона.

1. Земля Херсонитов была некогда идолопоклоннической, удобренная огнем и дымом обращенных в пепел жертвенных животных, носила сухие и суровые духовные борозды, ни с небес не орошаясь¹⁶ (так как дождь, нисходящий по слову (бога) отца, не разливался по (ее) поверхности), ни плугу вовсе не подлежа, не принимала духовную пищу. Но сам этот Херсон был таким сухим и каменистым, полным колочек и чертополохов, землей, вытопанной и иссушенной демонами. Так вот, эта Херсонитида имела непригодную и шероховатую когда-то пашню, лишённая мистической воды (которой удобрялись бы души), но стала уступчивой для приема плодов, и приняла благовидных пахотных быков, чтобы вспахали ее и разбросали духовный посев. Но о том, как им посчастливилось оказаться причастными (к этому), послушайте дальнейшее течение моей речи.

2. Гермон есть некая гора Палестины, отличающаяся от остальной земли: эта гора росистая в летнюю пору. А дело в том, что на ней собирается много снега

(зимой), который тая (летом), испаряется, воздымается высоко в воздух и превращается в густую росу (густой туман). Для земли это прекрасная причина, чтобы восхождение было приятным, сладостным и равномерным¹⁶. Некий епископ Палестины по имени Гермон, соименный этой горе, вскормленный этой росой и дуновением (ветра), прибрал (эту гору) к рукам. Он, один из питомцев Христа и предводителей стада семи пахотных быков Духа (Святого), которые ныне положены в основание нашего повествования, когда скипетр ромейской державы придержал Константин, послал в страну Тавроскифов или Херсонитиду, чтобы они вспахали ее, заглушили колючки отеческой и древней религии херсонитов, и превратили (ее) в новые пашни Христовой веры. Для этого он и послал в положенное время всех, но (первыми) Василея и Ефрема, и того и другого, ибо оба они – первые из всех. Один был поставлен в страну Тавроскифов, смежную Херсону, другой же, Василей был послан в ту самую (страну) Херсона, чтобы иерархически быть предстоятелем. Остальных же (послал Гермон) тотчас после этих (двух).

3. Когда Василей пришел как чужак в Херсон и обнаружил (граждан) идолопоклонниками и одержимыми бесплодной эллинской манией, он старался тщательно излагать свое собственное искусное учение. Однако вовсе не был им угоден, но был бит, избит, обесчещен. Чего только из страшных (мучений) не выстрадал он! Блаженный Василей, видя, что ни царская власть, ни праведность его самого не предписывает принимать нападки на себя. Но, видя другую неправедность, которую не надзирает царь всех, и, что бесполезно противостоять происходящему вокруг злу, вскоре надумал удалиться, рассчитывая немного позволить мании этих (херсонитов) как следует отбушевать. Он стремился позаботиться и о своевременном бегстве, и о спасении от преследователей. Так и Христос бежал жаждающей крови синагоги иудеев, чтобы они умерили немного свое бешенство против него самого¹⁸, чтобы пламень гнева поубавился, и в результате подготовленного бегства они стали более кроткими, чтобы кротко и равномерно изложить (благую) весть (новой) веры. Вот он (Василей) и отступил. И обнаружив некую пещеру внутри города, именуемую тамошними жителями Парфенон, поселился в ней и молил, чтобы помощь свыше была ниспослана человекам. И не помедлил всех людей попечитель со спасением, но вот каким способом многих в том городе привлек к признанию его.

4. У одного отца, первенствующего в том городе, был единокровный сын¹⁹. После того, как он (сын) умер и был предан земле, родители пребывали под кровом склепа (у них (херсонитов) был изобретен такой старинный закон равно в честь умершего, равно же и для утешения ближних его). И ночью предстал их сын перед ними, безмерно проливающими слезы над ним: «Тщетно и ни к чему полезному вы сплетаете (слова) погребального плача» – сказал он – «Тщетно проливаете потоки (слёз) над могилой. Не сможете меня обрести живым, даже если прольете ручьи слёз, или тщетно при помощи так называемых богов: ибо это не боги, а сущие враги спасения у вас, бесчувственные как камень и глухие как природа древесины, вводящие в заблуждение верующих. Но если вам так хочется обрести меня живым и возродить к жизни скорбью, чтобы угасший от болезни опять расцвел, молитесь того чужестранца, которого оскорбляете бесчеловечно, сущего спасителя, которого считаете враждебным и ненавистным. Найдя его – ибо он есть у вас – и, оробев, увидите его в молитве, почтёте меня ни плачами, как мертвого, но торжествами, как живого». Вот так поистине сказал сын, промышляя как отец о сыне и об отцах, и обо всех. Ибо этот (Василей?), имея попечение о спасении города, устроит чудесное это волшебство, которое единственно приличествует его величию. Родители же, проснувшись – ибо сын беседовал с ними во сне – и, поведав друг другу о видении, и рассудив, что

вследствие совпадения не может быть ошибки, поделились этим сновидением с согражданами и вместе со всеми теми обратились к поиску Василия. Ибо любит толпа стекаться туда, где надеется посмотреть нечто новое. Что же другое может быть новее зрелища тела мертвеца, преданного могиле, приведенного в движение и воскрешенного из земли? С трудом обнаружив того (Василия) тут же – ибо он сам утаивался, как можно дальше от толпы, по их молитвам о таинстве – они пали наземь и всецело сами простерлись у его ног, поведали сновидение и попросили возрождения к жизни их ребенка. Когда же он сказал, что это всецело не в силах человеческих: «Раз уж говорю (вам), что только суший бог может вновь соединить душу с разлученным с ней телом!». Но эти сбежавшиеся твердили, что хотят обрести мертвого живым: «Но нам – говорили эти люди – дай сначала сына. Тогда без какой бы то ни было отсрочки последуем за тобой и придем к провозглашаемому тобой (богу)». Василий был убежден народом, и вместе с ними он пошел к (могильному) памятнику. И было видно, что ничего неправдоподобного нет у великого Христа. При стечении туда большой толпы, следующей за (ним) и вместе с (ним), кричащей, охваченной надеждой на чудо, всей спасенной и преображенной прекрасной переменой. Ибо не было там зависти (злости), как при помехе со стороны иудеев²⁰. Приблизились они к надгробию умершего. Был поднят возлежащий сверху камень. И что же затем? Как там господь проливает слезы²¹, и говорит умершему как живому, и призывает восстать из мертвых, так и здесь раб (божий) стонет над умершим и с живым богом встречается, и возрождает его к жизни с робостью из Аида. При таком чудном повороте дел (ибо ничто не следует упустить из этого!) Василий, перекрестив и возложив руку, поставил мертвого, затем произнес молитву, затем перекрестил (еще раз). После этого он пролил слезы и издал глубокий стон, и начертал крест в третий раз на всем теле, как определяет закон об обряде крещения и над тем мертвым (как если бы он был жив). И налил воду в лоханку, освятил таинственными молитвами, сопровождал словами катехизиса, возлил воду на тело во имя отца и сына и (святого) духа. И – о, все побеждающее чудесное слово и все преодолевающий промысел! – встает мертвый, стянув погребальные пелены и повязанный на лицо погребальный платок. И тут же узнает благодетеля, всецело очнувшись и ожив. И вся толпа пала коленопреклоненно на землю в изумлении и восславила бога, и ушла от заблуждения, и прибегла к вере. И рабы тьмы стали сынами света²² через таинство крещения.

5. Но и снова зависть, и снова иудеи вредоносно ворожили, и имела место постыдная синагога, и, составив заговор, они вынесли решение незаконно убить благодетеля, ничего не имея, в чем (его) обвинить, кроме как в преувеличении благодетельства. Ибо в старину и у их отцов был такой же умысел нечестиво воздавать благодетелям, как врагам (противникам). И тогда, раздраженные неверующие из эллинов вместе с этими (иудеями) пришли в пещеру, в которой обрели молящегося святого, привязав его за ноги, выволокли его за ворота города (Священные по имени), попирая пятками²³, избивая дубинками, побивая камнями, пока не отлетела его душа, а тело оставила бьющим. И повергли его зверям и птицам на съедение. Он же исповедался, чтобы душу его не предали зверям²⁴. Поверил пророку и нам: ибо тело этого исповедника и мученика истины не было всецело отдано на потраву зверям и птицам, но ночью – волку, днем же орлу вверялась обратно стража. И тот (волк) преследовал зверей, а орел – плотоядных птиц. И было лежащее тело Василия неведимо, оберегаемое этими телохранителями. Воздух и земля служили (ложем) ему, так покоящемуся; орел же и волк были ему приданы в услужение. Чем же небо (дополнило) нескончаемую эту литургию? Без сомнения, и оно (небо) почтило благочестивого самой яркой звездой, приблизительно там являвшейся и указывавшей (путь)

ищущим его, лучами которой ночью были привлекаемы уверовавшие благодаря ему. Ибо и они торопились видеть Василия. И в силу любезности радушного приема, в том месте останавливающиеся (вечером) видели зверя, как будто приставленного туда для неусыпной стражи, с наступлением же утра видели и орла, простирающего крылья и, подобно зверю, исполняющего литургию телу (святого), (которое) ныне не истекающее из материнских лон, но в лоно матери проникающее – ибо общая мать и питательница всех земля²⁵. Так бессловесная природа сторожила наподобие копыеносцев (копейщиков) мертвеца, как бы спящего Василия, который наслаждался (покоем?). И его с почестями предали земле толпы верующих, установившие на той могиле и колонну с крестом.

6. Когда Гермон узнал о происшедшем и о суровом противодействии вере Василия, он поблагодарил царя от всех за то, что посев плевел не осквернил недавно зеленого посева церкви, обретающегося без сторожа²⁶, но выслал других, ни в чем действительно не уступающих Василию ни в рвении, ни в вере: Елпидия с Евгением и Агафодора, которые после этого расчистили пашни херсонитов и бросили в них посев истины, и подготовили (ниву) выбросить многочисленные духовные колосья. Когда случилась их кончина от рук этих самых эллинистов и иудеев, их поровняли (сопоставили) с Василием, как скопивших надежды, благо (родство) и блага²⁷ их душ. Они прославились и дарами, и равенством ему (Василею?) перед справедливым судьей.

После этих посылаются и Еферий, который, ясно осознав безверие и дикость неверных, решил донести о них Константину Великому. Ибо уже миновала зима эллинской мании и (наступила) тихая весна благочестия, мягкая и спокойная, когда этому апостолическому мужу²⁸ (Константину) выпал жребий править кормилами ромейской державы. Переправившись тогда в Византий и поведав царю о неверных херсонитах, подкрепившись достаточной воинской силой, он изгнал нечестивцев из города, а вместо них вселил принадлежащих к партии Христа. И был всеобщий бог возвеличен у всех на устах. И никто не препятствовал праздновать торжественный выход (крестный ход?), говорить о нем и о введении (новой веры), с одной стороны из-за множества изгнанных, с другой же – из-за скопища (синагоги!) введенных. А Еферий отправился обратно в Византий с благодарностью ему (царю) – ибо он не откладывал как-нибудь по раболепной медлительности заморское путешествие на ту сторону Понта. Но воздушный²⁹ противоположной природы: у него воздушные и ноги, и ум, и витающая в облаках способность говорить и только что не (надув парус?)...³⁰. Почтив царя благодарственными словами (речами), после соответствующих напутствий того (царя), он отправился к predeterminedенному стаду. И взойдя на корабль и переправившись к реке Данаприй, у него (Данаприя) окончил свою жизнь и приложился к прежде него епископствовавшим в Херсоне, потому, что предметом его стремления была не река Данапрей, а радость (веселье) града божьего Херсона³¹, слишком сильно опечалившегося из-за пастыря и, только что не предавшегося скорби.

7. Опять же Гермон, великий архиерей Сиона, выше поименованного города Иерусалима³², когда узнал о непослушании Херсона ему самому, решил взять его в свои руки. Он донес об этом великому царю и просил его оттуда поставить иерейство этому городу. Он (царь) же, видя благонамеренность прошения, отправляет в Херсон епископом избранного мужа, исполненного мудрости и полного добродетелей (говорю о божественном Капитоне – ибо кто бы усерднее переправил благовую весть?), дав ему пятьсот верных страгиотов для домашних нужд и вместе с тем для помощи и для безопасности этого города. Когда правоверные в Херсоне узнали, что он пришел с ними (воинами), высыпали наравне с (остальным) городом, оказали ему почетное сопровождение с радостью. Он убеждал приверженцев эллинов, собравшихся у стены города,

толпу нелегко исчислимую, послушаться и просить принять (его, веру?). И случились обоюдные прения по поводу религии каждой из сторон³³. После этого они были раздосадованы от наставлений великого. Ибо, во-первых, этот божественный муж пытался боговдохновенными речами оторвать их от заблуждения и перетянуть на сторону истины. Вводя же творца всего (сущего), которого сам он чтит богом, к которому он предполагал обратиться посредством очевидности. После того, как он стремился убедить их не словами, а лучше делами, они сказали, чтобы он предъявил знамение, склоняли его, чтобы он жертвенно вошел в воспламененную печь и вышел без вреда. Таким образом, ни во что другое не верующие сказали: «не в искушениях господь бог твой»³⁴. Не вовремя надумал он сказать им, непосвященным в изречения писания, смело говоря так: «пойдешь ли через огонь, не обожжешься...»³⁵, перекрестив себя целиком и дав сигнал диакону читать молитву во спасение, бегом проник в печь. Но сначала он убедил просивших явить знамение предать детей в руки стратиотов, если они не поверят и после его кончины, предать их на съедение огню, так как им приличествуют (слова) пророка, говорящего: «у родителей, едящих незрелый виноград неверия, онемение будет угнетать детей»³⁶. Простояв в продолжение одного часа в той печи, он вышел спасенный, ничем не поврежденный, и, неся несколько огненных углей в пазухе, во исполнение чуда для уверовавших. Как только его увидели люди, в ужасе пали ниц на землю, как прилично, и, превознося до небес Капитонова бога, всем народом прибегли к крещению в купели, которую изготовил из той самой гашеной извести священный Капитон.

8. Тут же он (Капитон), оказался на Никейском соборе³⁷ (ибо здесь и божественный царь пребывал тогда же), чтобы соборно голосовать против ереси Ария. Он (Капитон) ясно изложил случившееся в Херсоне благодаря богу. Он (царь) равным образом выслушал это, и, встав с широкого трона, воздел руки к небу вместе с другими отцами, и пролил благие слезы: «Слава тебе, царь Христос», – сказал он – «потому что подготовил твое посещаемое стадо так, что будет всегда тщетно разевать пасть ревушую»³⁸. И так царь вместе с божественными отцами подготовили перечень более подходящих речений о спасении благоразумного стада по слову бога. Но и мы постараемся стать стадом истинного пастыря Христа³⁹, чтобы не хотели неблагоприятно блуждать в горах и пустынях, и в местах, в которых он не надзирает, но следуя ему с мудростью и знанием, выпасались и на тех пастбищах покоились, на которых дарован и насажден его руками райский сад на востоке, и поились той водой непрестанно⁴⁰, которая наводняет выходящий оттуда речной поток, чтобы не оказались мы как некие слева (стоящие) и бесплодные козлы⁴¹, в то самое время обретаемые в темных местах (без света), и смерть будет нашим пастухом, жаждущая нашей гибели. Но послушные его голосу, который удерживает овец по правую сторону и царства небесного достойных: да случится это и с нами в госпде нашем, Иисусе Христе, с его отцом слава вместе с духом святым ныне и присно и во веки веков, аминь!

Рукопись № 296

Рассматриваемый текст находится в греческой служебной минее XVI в., происходящей из афонского монастыря τοῦ Φιλοθεοῦ. Рукопись принадлежала Московской синодальной библиотеке (по каталогу архимандрита Владимира № 296). Ныне хранится в коллекции ГИМа. Греческий текст был издан В.В. Латышевым⁴². По его мнению, источником для данного текста служила греческая печатная минея. Автор Гр. 296 «был человек довольно малограмотный и плохо ладивший с синтаксисом»⁴³. В настоящем издании источник воспроизведен по В.В. Латышеву. Русский перевод выполнен А.К. Шапошниковым.

Τῷ αὐτῷ μηνὶ ζ'.

Ἔθλησις τῶν ἁγίων ἱερομαρτύρων τῶν ἐν χερσῶν ἐπισκοπησάντων· Ἐυφραῖμ [Ἐφραῖμ], Βασιλέως, Εὐγενίου, Ἀγαθοδώρου, Ἐλπιδίου, Αἰθερίου καὶ Καπίτωνος.

Μὴ τὴν κεφαλὴν τοῖς ἀγάμασι κλίνων,
Ἐφραῖμ, ἀγάλλῃ τῇ τομῇ ταύτην κλίνων.
Ἐφραῖμ εἰδομάτῃ [ἐβδομάτῃ] ξίφος ἔκτανεν ἀρχιερεῖα.
Συεῖς [Συρεῖς] Βασιλεὺς χερσὶ δυσιδαιμόνων [δεισιδαιμόνων]
Χεῖρας διασπᾶ δυσιδαιμόνος [δεισιδαιμόνος] πλάνης.
Τριας σύναθλος τοῦ προφήτου τὸν λόγον
Εἰς μάστιγας δέδωκα τὸν νότον [νωτον] λέγει.
Ἐκ τοῦ ποταμοῦ πρὸς Θεὸν χωρεῖς, πῆρ' [πάτερ],
τὸν ἐν ποταμῷ σαρκικῶς λελουμένων.
Ἀπεῖρεν [Ἀπῆρεν] χεῖρας εἰς προσευχ [προσευχὴν] Καπίτων
καὶ πρὸς θῆν [Θεὸν] μετῆρεν [μετῆρεν] ἐξάρας πόδας [per compendium].

1. Οὗτοι [Οὔτοι] οἱ ἅγιοι [super lin.] ὑπῆρχον κατὰ τοὺς χρόνους τοῦ ἀνομωτάτου καὶ δυσπεβοῦς βασιλέως Διοκλητιανοῦ. Ἀπεστάλησαν οὗτοι οἱ ἑπτὰ θεοφόροι πῆρες [πατέρες] καὶ μακάριοι παρὰ Ἐρμῶνος τοῦ ἁγιωτάτου ἐπισκόπου Ἱεροσολύμων ἐπὶ τ [τὴν per comp.] ταυρισκυθῶν [Ταυροσκυθῶν] χώραν· Ἐφραῖμ [τὸν δοῦλον delevi] εἰς τὴν Σκυθίαν καὶ Βασιλεὺς εἰς τὴν Χερσῶνα· οἱ καὶ καταλαβόντες καὶ τὸν κν' ἰν' χν' τὸν ἀληθινὸν θῆ [κύριον ἡμῶν Ἰησοῦν Χριστὸν τὸν ἀληθινὸν Θεὸν] ἐπὶ δημοσίαις καὶ ἀγοραῖς κηρύττοντες [ἔλεγον addidi]: “Καὶ τὰ εἶδωλα καὶ τὸ πῦρ ὧ σέβεσθαι [ὁ σέβεσθε] ἄψυχά εἰσι καὶ ἀνέσθητα [ἀναίσθητα]”. Συλληφθέντες ὑπὸ τῶν ἀσεβῶν τύπτονται ἰσχυρῶς καὶ τὰς σάρκ [σάρκας] ξέονται ἀφειδῶς καὶ [ἐκ addidi] τῆς πόλεως ἐλαύνονται.

2. Ἐν ἐκείνῳ δὲ τῷ καιρῷ ὑπῆρχεν ἐν νόσῳ δεινὴ καὶ βαρυτάτῃ [νόσῳ δεινῇ καὶ βαρυτάτῃ] ὁ υἱὸς τοῦ βασιλ [βασιλέως fortasse delendum] τοῦ κατάρχοντος καὶ πρώτου τῆς πόλεως ἐκείνης· ὃς καὶ τῷ θανάτῳ παρεπέμφθη· ὡς γοῦν εἶδον αὐτὸν τεθηκότα, δραμόντες προσέπεσον τοῖς ποσὶν [ποσὶ] τοῦ ἁγίου Βασιλέως· καὶ σπλαγχνισθεὶς ἐπ' αὐτοῖς καὶ προσευξάμενος πρὸς κν' [Κύριον] ὀλοψύχως ἀνέστησεν αὐτὸν καὶ παραδέδωκε τοῖς αὐτοῦ γονεῦσι, καὶ ἐπίστευσαν εἰς τὸν χν' [Χριστὸν] πλήθος ἄπειρον, βοῶντες [bis scriptum]: “μέγας ὁ θσ' [Θεὸς] τῶν χριστιανῶν, οὔτινος [οὔτινος] οἱ δοῦλοι νεκροὺς ἀνιστῶσιν”. οἱ δὲ ἐν ἀπιστεία [ἀπιστία] καὶ ἀποτυφλωθέντες τὸν νοῦν ἔτι ὄντες, εἰς γῆν [ὄργην] κινηθέντες μεγίστην κατὰ τῆς πλατέας [κινηθέντες δεδεμένους] delevi μετὰ σχοινίων τούτους ἔσυρον ἀφειδῶς, τοὺς πόδας καὶ τὰς χεῖρας δεδεμένους ἀφίκτο⁸ ὡς [ἀφυκτοτάτως], καὶ οὕτως ἐπὶ πολὺν συρόμενοι καὶ κατακοπόμενοι αἱ σάρκες αὐτῶν ἐπὶ τῶν πετρῶν τὸ πῆνᾶ [πνεῦμα] αὐτῶν τῷ θῶ [Θεῷ] παρέθεντο.

3. Εἶτα ἀχθέντες Εὐγένιος, Ἀγαθόδωρος καὶ Ἐλπιδηφόρος καὶ ἀπλώσαντες αὐτοὺς καὶ [καὶ delevi] τείνονται σφοδρῶς καὶ τὰς σάρκας μετὰ ῥά |βδον [ῥάβδων] καταξαινόντες [καταξαινόμενοι] ἐπεβόουν· “Τί, μάταιοι καὶ ταλαίπωροι, οὕτως ἀδεῶς τὰς ἡμῶν σάρκας κατεσθίετε”; οἱ δὲ πρὸς αὐτοὺς ἀντέλεγον· “Τὸν χν' [Χριστὸν], εἰς [εἰς addidi] ὃν πιστεύετε, ἐξαρνήσασθε καὶ τοῦ θανάτου λυτροῦσθε”. οἱ δὲ προσευξάμενοι ἀπελύθησαν τῶν δεσμῶν οἱ ἅγιοι καὶ ὑγιεῖς κατεστάθησαν· οἱ δὲ περιεureθέντες ἐπίστευσαν εἰς τὸν κύριον ἡμῶν κν' ἰν' χν' καὶ ἐναπίσθησαν [Ἰησοῦν Χριστὸν καὶ ἐβαπτίσθησαν]. Καὶ ἀκούσας ταῦτα ἕτερός τις ἡγεμῶν ἀπέστηλε [ἀπέστειλε] καὶ κατεκράτησε τοὺς ἁγίους καὶ πολλαῖς τιμωρίαις καὶ

αἰκείαις [αἰκίαις] αὐτοὺς καθύποβαλὼν [καθυποβαλῶν], ὕστερον τὰς κεφαλὰς αὐτῶν οἱ διδασβεῖς [δυσσεβεῖς] ἀπέτεμον.

4. Ὁ δὲ ἅγιος Αἰθέριος ἐξ Ἱεροσολύμων ἀπεστάλη, καθὼς προέφημ [προέφημεν] ὅς τὸ δυσπειθὲς καὶ ἀνόμιον [ἀνόμιον] καὶ ἄπιστον τοῦ λαοῦ κατιδῶν, ἐπεὶ οὐκ ἠνέσχοντο κἂν ὅλ [ὅλως] ἀκοῦσαι τὸ ὄνομα Υἱοῦ τοῦ θῦ [Θεοῦ], ἀλλ' ἔβρυχον τοὺς ὀδόντας ἀνελεῖν αὐτόν, εἰς τὸ Βυζάντιον ἀνελθὼν καὶ τὸν μέγαν Κωνσταντῖνον τὸν βασιλέα ἐντευξάμενος κατ' αὐτόν τὴν ἐκείνων ἔνστασιν· καὶ κινηθεῖς ὁ βασιλεὺς ἀπέστειλε προστάγματα βασιλικὰ καὶ κραταιὰ [κραταιᾶ] χειρὶ ὑπερέχοντα. Καὶ ἀπηλάθησαν οἱ ἄπιστοι πάντες ἐκ τῆς πόλεως στερούμενοι τῶν ἰδίων, καὶ ἀπηλθον διασκορπισθέντες ἐπὶ γῆς, ὡς ἄπιστοι καὶ ἀσεβεῖς. ἀντισαχθέντων δὲ ἀντεκείνων [ἀντεισήχθησαν δὲ ἀντ' ἐκείνων] τῶν ἀποστατῶν ἄνδρες εὐσεβεῖς καὶ πιστοὶ μετὰ τῶν γυναικῶν καὶ τῶν τέκνων καὶ πάντων τῶν αὐτοῖς ὑπαρχόντων καὶ εἰσοικίσθησαν [εἰσωκίσθησαν] ἐν τῇ πόλει ἐκείνῃ ἀσμένως, ἕμνουντες καὶ δοξολογοῦντες καὶ ευεβόμενοι [σεβόμενοι] τὴν ὀρθόδοξον καὶ ἄμωμον πίστιν τὴν εἰς πᾶ [Πατέρα] καὶ Ψῖδὸν καὶ ἅγιον πνᾶ [Πνεῦμα]. Καὶ τοῦ ἁγίου Αἰθερίου τοῦ μακαρίου εἰς εὐχαριστείαν [εὐχαριστίαν] αὐθις μετὰ ταῦτα εἰς τὸ Βυζάντιον σταλέντος, ὅπως τὰ προσήκοντα καὶ τὴν τιμὴν ἀποδώσῃ τῷ βασιλεῖ, καὶ χαριεντῶς [χαριέντως] αὐτῷ ἐπέειπε χαριρισθήσαντες [ἐπευχαριστήσαντες], καὶ ἐν τῷ ἐπαινεῖν ἀπὸ Κωνσταντινουπόλεως ἀπορριφέντος κατὰ τὸν δάναπριν [Δάναπριν] ποταμὸν οὕτω [οὕτω] λεγόμενοι, κάκεῖ εὐρῶν ἡγεμόνα μαρτυροῦ· τὰ τοὺς τοῦ θῦ [Θεοῦ] δούλους καὶ ἐλλέγξας αὐτοῦ τὴν δυσσεβῆ κακοτροπίαν μαρτυρικῶς τὸν δρόμον ἐτέλεσεν καὶ τὸν ἀμαράντινον στέφανον [ἀμαράντινον στέφανον – cf. P. Nikitin, Сказ. о 42 Амвр. муч. р. 132] ⁴⁴ ἀπέλαβε.

5 εἰθ [Εἰθ] οὕτως Καπίτωνα τὸν πανόσιον ἐπίσκοπον ἔλαβον, ἐφ' ὧν τῶν μὲν εὐσεβῶν καὶ δούλων χῦ εἰδωμένων [Χριστοῦ ἡδομένων] καὶ εἰς προκοπὴν ἐπεμβαινόντων ἔχαιρε καὶ ἡγαλλιᾶτο μετ' αὐτῶν, τῷ θῷ [Θεῷ] τὰς προσηκούσας διδασκαλείας [διδασκαλίας] ἀναπεμπομένων, καὶ ναοὺς ἐκ βάθρων ἡγείρε καὶ κατέστησε καὶ πίστιν ἐπλάτυνεν εἰς ἄκρον | μέχρι τῶν τερμάτων τῆς γῆς ἐκείνης, τῶν δὲ ἀπίστων δυσχαιρυνόντων [δυσχεραινόντων] πλεῖστα καὶ σημεῖον τῆς πίστεως αἰτούντων ἰδεῖν παρ' αὐτοῦ, καὶ οὕτως προσέλθῃσι τῇ ὑπ' αὐτοῦ κηρυττομένη [κηρυττομένη] πίστει καὶ βαπτισθῶσιν εἰς χθὴν τὸν θν [Χριστὸν τὸν Θεόν], εἰ ἐν μιᾷ [τῶν addidi] παρ' αὐτοῖς καμίνων εἰσελθὼν ἀπαθῆς καὶ ἐξέληθ [ἀπαθῆς ἐξέληθ] καὶ ἄφλεκτος, τὴν ἱεράν ἀσθήτα καὶ τὰ πάντα περιβαλλόμενος [περιβαλλόμενος] ἐν τῷ πυρὶ εἰσηλθε καὶ ὥραν ἱκανὴν διαμείνας ἐν αὐτῇ [referendum ad καμίνω sed potius legendum ἐν αὐτῷ, sc. τῷ πυρὶ] ἐξῆλθεν ἄφλεκτος, ἢ δὲ τρυχὸς [μὴδὲ τριχὸς] ἀψαμένου τοῦ πυρὸς ἢ ἀπὸ τοῦ αὐτοῦ σώματος, ἢ ἀπὸ τῶν ἐνδυμάτων αὐτοῦ· καὶ πάντας τῷ τοιοῦτω [τοιοῦτω] θαύματι καταπλήξας μικροῖς καὶ μεγάλους [μικροὺς καὶ μεγάλους] ἐβάπτισεν εἰς ὄνομα πρὸς [Πατρὸς] καὶ Υἱοῦ καὶ ἁγίου πνῆς [Πνεύματος]· καὶ ἐγένετο ἡ ἅπασα χώρα ἐκείνη μία [μ in μία in rasura trium litterarum] ποίμνη, μία θέλησις, ἐν βάπτισμα εἰς δόξαν θῦ [Θεοῦ].

Οὕτως θεαρέστως καὶ θεοφιλῶς βιώσας καὶ ἐπὶ πολλοῖς ἔτεσιν τὸ ποίμνιον αὐτοῦ ποιμάνας πρὸς ἑν [Κύριον] ἐξεδήμησεν.

Месяца того же в 7 (день)

Подвиг святых священномучеников, что епископствовали в Херсоне: Ефрема, Василия, Евгения, Агафодора, Ельпидия, Еферия и Капитона.

Не склоняя головы перед изваяниями,

Ефрем ликует, склоняясь для усекновения (головы).

Ефрема-архиерея в седьмой (день) меч посек.
Василей, влачимый руками зло беснующихся,
Руками сокрушил заблуждение зло беснующееся.
Троица сотоварищей по страстям словами пророка
«Для бича подставил спину» говорит.
Из реки к богу переселился, отче,
как будто помыв тело в реке.
Воздел руки в молитве Капитон
И к богу вознесся (шестероног?)

1. Эти святые представились в годы незаконного и нечестивого царя Диоклитиана. Посланы были эти семеро богоносных отцов и блаженных Гермоном, святейшим епископом Иерусалимским, в страну Тавроскифов: Ефрем, раб (божий?), – в Скифию, и Василей – в Херсон. И достигнув (мест назначения), благовестили в публичных домах и на торжищах господ нашего И. Х., истинного бога, говоря: «И идолы, и огонь, который почитаете, бездушные суть и бесчувственные». Схваченные неверными, были сильно биты и были очень разодраны тела (их), и из города они ушли.

2. А в это самое время преставился от страшной и тяжелейшей болезни сын царька, начальствующего и первенца этого города. По смерти которого, был предан (погребению), но когда увидели (в сновидении?) этого умершего, бегом припали к ногам святого Василея. И, охваченный сочувствием к ним и помолившись господу от всего сердца, он вернул его (к жизни) и передал его родителям. И уверовали в Х-а бесчисленные толпы, орущие: «Велик бог христиан, рабы которого воскрешают мертвцов!» Те же, которые ещё были в безверии и в ослеплении ума, движимые великим гневом, по улицам волокли их на канатах, привязанных за ноги и за руки. И так долго влачимые, пока тела их не были разодраны о камни, они предали души их богу.

3 Потом пострадали Евгений, Агафадор, и Ельпидифор и были простерты (на дыбе), и сильно растянуты, и тела их были избиты палками. Они же восклицали: «За что, тщетные и несчастные, так ненасытно пожираете тела наши? – «Христом, в которого веруете, будете вознесены и от смерти избавлены». Они же, помолившись, освободились от пут, святые и пречистые восстали. Те же, кто обретались вокруг, уверовали в господ нашего Иисуса Христа и крестились. И услышав об этом, некий другой вождь (гегемон) послал и захватил святых. И были они подвергнуты многим пыткам и побоям, позже нечестивые отсекли их головы.

4. Святой Эферий был послан из Иерусалима, как говорилось прежде: он, увидел неверие и беззаконие и безверие народа, потому, что они не стерпели даже вообще слушать имя сына бога, но взревели и выбили ему зубы. Удалившись в Византий, он был принят царем Константином Великим и сообщил сведения об их протесте. Царь, тронутый, послал царское распоряжение и преодолел (сопротивление) могучей рукой. И были высланы все неверные из города, лишённые своей собственности, и ушли, рассеянные по земле, как неверные и нечестивые. Вместо этих восставших мужей были поселены благочестивые и правоверные вместе с женами и детьми и всех их пришедших и вселившихся в городе этом с большим удовольствием, воспевающие и прославляющие и чтущие православную и безупречную веру в отца и сына и святого духа. После того, как святой и блаженный Эферий был послан после этого обратно в Византий с благодарностью, чтобы воздать царю коленопреклонением и почётом, и ему любезно воздали благодарностью, и после отплытия из Константинополя, он был отброшен к реке, так называемой Данаприс. И там блаженный, обнаружив вождя, который предавал мученичеству рабов божьих и осудил

его нечестивое и дурное обращение (злонравие), мученически закончил жизненный путь и стяжал венец амарантовый.

5. После этого взяли всесвятото Капитона епископа. У благочестивых и радостных рабов Х-а, и причастных к процветанию он возрадовался и возвеселился вместе с ними, превозносящими учения, приличные богу. И храм от основания воздвиг и установил, и веру расширил в высшей степени до пределов той страны. Сильно затруднили его неверные, требующие видеть знамение веры от него, чтобы таким способом они пришли к провозглашенной им вере и крестились во имя Христа-бога, если он войдет в одну из горящих у них печей, без вреда выйдет необожженным.

Облачившись во все священные одежды, он вошел в огонь и, побыв в ней достаточное время, вышел невредимым, ни одного волоса с его тела не сжег огонь, ни из его одежд. И все, пораженные этим чудом, великие и малые, крестились во имя отца и сына и святого духа. И стала вся та страна одним стадом, одной волей, во крещении во славу бога.

Вот так богоугодно и боголюбиво он прожил жизнь, на протяжении многих лет выпасая свою паству, и к господу переселился.

Синаксарные тексты

Синаксарь Василия II (Gr. 1613).

Синаксарь, как явствует из посвященного стихотворения, был составлен для императора Василия II Болгаробойцы (976–1025), вероятно в 1001–1016 гг.⁴⁵. В нем присутствует две статьи, касающиеся херсонских епископов. Первая за 8 марта посвящена памяти «Василея, Евгения, Агафодора и остальных»⁴⁶, а вторая, за 22 декабря вспоминает только Капитона⁴⁷. К первой статье мы прилагаем и ее почти буквальный латинский перевод, опубликованный в Acta sanctorum⁴⁸. Перевод на русский язык выполнен А. К. Шапошниковым.

I

Mense Martio. Die octava.- Col. 344

Καὶ ἄθλησις τῶν ἐν Χερσῶνι ἐπισκόπων Βασιλέως, Ἐυγενίου, Ἀγαθοδώρου, καὶ λοιπῶν

Ἐπὶ τῆς βασιλείας Διοκλητιανοῦ, Ἐρμων ὁ Ἱεροσολύμων ἐπίσκοπος ἀπέστειλεν ἐπισκόπους, εἰς μὲν Τουρκίαν Ἐφραίμ, εἰς δὲ Χερσῶνα Βασιλέα. ἔνθα τὸν Χριστὸν κηρύττων, τυφθεὶς ἀπηλάθη. Ἐγείρας δὲ τὸν υἱὸν τοῦ ἀρχοντος ἐκ τῶν νεκρῶν, πάλιν προσεκήθη, βαπτίσας καὶ τὸν ἄρχοντα, καὶ ἑτέρους πολλούς. Οἱ δὲ ἄπιστοι μανέντες ἔσυραν αὐτὸν σχοινοῖς ἀπὸ τῶν ποδῶν. Καὶ συρόμενος ἐτελεύτησεν.

Μετὰ δὲ τὴν αὐτοῦ τελευτὴν ἐλθόντες Εὐγένιος, Ἀγαθόδωρος, Καπήτων, καὶ Ἐλπίδιος, ἐκήρυττον τὸν Χριστόν. Καὶ συστάντες οἱ Ἕλληνες ἀπέκτειναν αὐτούς.

Μετὰ δὲ ταῦτα ἀπεστάλη ἐξ Ἱεροσολύμων Αἰθέριος· καὶ ἰδὼν τοῦ λαοῦ τὸ ἄγριον, προσῆλθεν τῷ Μεγάλῳ Κωνσταντίνῳ ἐν τῷ Βυζαντίῳ τότε βασιλεύοντι, καὶ ἠτήσατο αὐτὸν, καὶ ἐδιώχθησαν ἐκ τῆς Χερσῶνος οἱ εἰδωλόατραι. Κτίσας δὲ ἐκκλησίας, πάλιν προσῆλθεν τῷ βασιλεὶ εὐχαριστῶν. Καὶ ἱερὰ λαβῶν παρ αὐτοῦ, ἐπανήρχετο πρὸς Χερσῶνα. Καὶ ἐν τῷ ἐπανέρχεσθαι, ἀπερρίφη εἰς τὸν Δανάπριν ποταμόν, καὶ ἐκεῖ τελευτᾷ.

septima sanctorum Hieromartyrum, qui Cherfone Episcopi fuerunt [τῶν ἐν Χερσῶνι ἐπισκοπησάντων] Euphræm, Bafileos, Eugenij, Capitonis, & reliquorum.

sub imperio Diocletiani, Hermon Hierofolymorum Antistes, misit Episcopos, in Turciam quidem, Euphræm, Cherfonem verò Bafilea: qui illic Chriftum prædicans, ac verberibus affectus, delitefcere coactus est. sed cum Præfecti filium a mortuis sufficit affet, denuo revocatus est, & Præfectum ipsum multosque alios baptizavit. Infideles autem rabie agitate, funibus per pedes adactis eum raptarunt: quo in cruciatu animam exhalavit. Post eius autem excessum, venerunt Eugenius, Agathodorus, Capiton, Elpidius, Chriftumque prædicarunt. Ac coëuntes Ethnici, eos quoque trucidarunt. Post hæc autem misit item Hierofolymis est Ætherius, qui perfecta populi feritate, ad Constantinum Magnum, qui iam tum Byzantij sedem imperij constituerat, profectus, eum permouit, ut Cherfone eijici idololatras iuberet. Ædificata ibidem ecclesia, rursus ad Imperatorem tetendit Ætherius: cumque & gratijs actis, & varijs ad res sacras pertinentibus ab Imperatore donatus, Cherfonem reuertetetur, in Danap(r)im flumen deiectus est, ibique viræ finem accepit.

Месяц март. День восьмой. (Кол. 344)

И (еще в этот день поминается) подвиг епископов, которые были в Херсоне: Василея, Евгения, Агафодора и остальных.

При царе Диоклетиане, Гермон, епископ Иерусалима, послал епископов: в Туркию Ефрема, а в Херсон – Василея. Там возвещая о Христе, он был побит и принужден уйти. Он же воскресил из мертвых сына архонта, снова призвал на сходку (горожан), крестил и архонта и многих других. Неверные же, неистовствуя, поволокли его за ноги на веревках. И так влекомый, он скончался.

После же его кончины пришли Евгений, Агафодор, Капитон и Елпидий, возвестили о Христе. И восставшие эллины убили их.

После же этого был послан из Иерусалима Еферий. Видя, что народ свиреп, он пришел к Великому Константину, царствовавшему тогда в Византии, и просил его. И были изгнаны из Херсона идолопоклонники. Он же основал дома собраний, вновь пришел к царю с благодарностью. И взяв у него святые предметы, направился обратно в Херсон. И на обратном пути, он был отброшен к реке Данаприй, и там скончался.

II

Col. 221. Dec. XXII

(Τῇ αὐτῇ ἡμέρα) μνήμη τοῦ ἁγίου [ὁσίου – Sa] Καπίτωνος ἐπισκόπου Χερσῶνος. Οὗτος ἀπεστάλη ὑπὸ Θεοδοσίου τοῦ μεγάλου βασιλέως ἐν Χερσῶνι ἐπίσκοπος, τελευτήσαντος Αἰθερίου τοῦ ἐπισκόπου. Καὶ καταλαβὼν τὴν πόλιν, τὴν εἰς Χριστὸν πίστιν ἐξεπαίδευσε τὸν λαόν. Ἦν δὲ ἐν Χερσῶνι ναὸς τις δὲ τὸν τοῦ Παρθενίου εἰδώλου οὕτω λεγομένου. Καὶ βουλόμενος δὲ ναὸν καταβαλεῖν καὶ ἀνταυτοῦ ἐπιθόματι τοῦ ἁγίου τοῦ ἀποστόλου Πέτρου ναὸν ἀνεγεῖραι, καὶ ἐπὶ τούτῳ καμίνους ἀσβέστους εἰς κατασκευὴν γενέσθαι προστάξας (Βουλόμενος δὲ τὸν τοῦ Παρθενίου εἰδώλου οὕτω λεγόμενον ναὸν καταβαλεῖν καὶ ἀνταυτοῦ ἐπιθόματι τοῦ κορυφαίου τῶν ἀποστόλων Πέτρου ναὸν ἐγεῖραι καὶ ἐπὶ τούτῳ καμίνους εἰς κατασκευὴν ἀσβέστου προστάξας γενέσθαι), Ἕλληνες δὲ καὶ Ἰουδαῖοι ἐμάνησαν... Συνετέθη οὖν, ὡς, εἰ συ εἰσελθὼν εἰς μίαν τῶν καμίνων ἀβλαβῆς ἐξέλθοις καὶ ἄφλεκτος, πιστεῦσαι καὶ αὐτοὺς... τὰ τέκνα αὐτῶν ἐμβληθῆναι ταῦτα ἐν αὐτῇ. ὁ ἐπίσκοπος δὲ εἰσῆλθεν ἐν τῇ καμίνῳ καὶ ἐξήλθε σῶος καὶ ἄφλεκτος καὶ δεηθέντες πάντες ὑπέπεσον καὶ τῇ πίστει προσῆλθον καὶ καθαιρέται τοῦ ναοῦ τῶν εἰδώλων. καὶ πλείστας θαυματουργίας ἐργασάμενος πρὸς Κύριον ἐξεδήμησεν.

Кол. 221. 22 декабря.

Память святого (священно мученика) Капитона, епископа Херсона. Сей был послан в царствование Феодосия Великого епископом в Херсон после кончины Эферия-епископа. Прибыв в этот город, он учил народ вере во Христа. Был же в Херсоне храм, называемый храмом идола Парфения. И, желая его уничтожить и вместо него построить храм во имя святого апостола Петра, он сделал негасимые печи, дабы приступить к постройке. Эллины же и иудеи разъярились и стали поносить святого, как уничтожителя их бога. И окружили его, сказав, что если ты войдешь в одну из печей и выйдешь невредимым, то не только мы все уверуем, но и детей наших бросим в печь. Епископ вошел в печь и вышел здоровым. И идолопоклонники, увидев, что так стало, все уверовали во Христа; и тогда уничтожили храм идолов. Сотворив многое, святой в мире переселился к Господу.

Синаксарь Константинопольской Церкви

В изданном в 1902 г. И. Делейе Синаксаре Константинопольской Церкви⁴⁹ присутствуют четыре статьи посвященные святым херсонским епископам.

I. Под 7 марта – «Подвиг епископствовавших в Херсоне святых отцов Василия, Евгения, Агафодора, Капитона, Елпидия, Еферия и Ефрема» (по Сирмондской рукописи – S, вероятно конец X в.)⁵⁰. К нему мы прилагаем латинский аналог жития, опубликованный в Acta sanctorum⁵¹.

II. Под 22 декабря имеется житие Капитона (по Сирмондской рукописи – Sa, конец X в.)⁵².

III. «Житие Святых иерархов и мучеников, епископствовавших в Херсоне: Василия, Евгения, Агафодора, Елпидия, Еферия, Капитона и Ефрема» (по рукописи Парижской национальной библиотеки № 1617, 1071 г., рукопись монаха Кирилла - N) относит смерть Капитона к 22 декабря, а остальных херсонских миссионеров к 6 (7) марта⁵³.

IV. За 6 марта опубликовано Житие «Святых мучеников и иерархов, епископствовавших в Херсоне, Василия, Евгения, Агафодора, Елпидия, Эферия, Капитона и Ефрема» (по рукописи Парижской национальной библиотеки № 1587, XII в., рукопись пресвитера Иоанна - D)⁵⁴. К греческому тексту мы прилагаем буквальный латинский перевод, опубликованный в Acta sanctorum⁵⁵. Обращает на себя внимание близость N и D, хотя они отличаются и размерами, и своими лексическими формами. Однако, совершенно уверенно можно утверждать что это две редакции одного и того же прототипа, сокращенного по разному двумя разными редакторами.

Греческий текст воспроизведен по И. Делейе. Русский перевод выполнен А.К. Шапошиниковым.

I

Col. 517–518. finis X saeculi? Mart. VII

ἸΑθλησις τῶν ἐν Χερσῶνι ἐπισκοπῶσαντων ἁγίων πατέρων Βασιλέως, Ἐυγενίου, Ἀγαθοδώρου, Καπίτωνος [Καπήτονος S], Ἐλπίδιου, Ἀιθερίου καὶ Ἐφραίμ.

Ἐπὶ τῆς βασιλείας Διοκλητιανοῦ, Ἐρμων ὁ Ἱεροσολύμων ἐπίσκοπος ἀπέστειλεν ἐπισκόπους, εἰς μὲν Σκυθίαν Ἐφραίμ, εἰς δὲ Χερσῶνα Βασιλέα· ἔνθα τὸν Χριστὸν κηρύττων, τυφθεὶς ἀπηλάθη. Ἐγείρας δὲ τὸν υἱὸν τοῦ ἄρχοντος ἐκ τῶν νεκρῶν, πάλιν προσεκλήθη, βαπτίσας καὶ τὸν ἄρχοντα καὶ ἑτέρους πολλοὺς [πολοὺς S]. Οἱ δὲ ἄπιστοι μανέντες ἔσυραν αὐτὸν σχοινοῖς ἀπὸ τῶν ποδῶν.

Καὶ συρόμενος ἐτελεύτησε. Μετὰ δὲ τὴν αὐτοῦ τελευτὴν ἐλθόντες Εὐγένιος καὶ Ἀγαθόδωρος, Καπήτων καὶ Ἐλπίδιος, ἐκήρυττον τὸν Χριστὸν· καὶ ἐπισυστάντες οἱ Ἕλληνες ἀπέκτειναν αὐτούς.

Μετὰ δὲ ταῦτα ἀπεστάλη ἐξ Ἱεροσολύμων Αἰθέριος· καὶ ἰδὼν τοῦλαοῦ τὸ ἄγριον, προσῆλθε τῷ Μεγάλῳ Κωνσταντίνῳ ἐν τῷ Βυζαντίῳ τότε βασιλεύσαντι, καὶ ἠτήσατο αὐτὸν, καὶ ἐδιώχθησαν ἐκ τῆς χώρας Χερσῶνος οἱ εἰδωλόλατραι. Κτίσας δὲ ὁ ἅγιος ἐκκλησίαν, πάλιν προσῆλθε τῷ βασιλεῖ εὐχαριστῆσαι· καὶ δεξιωθείς παρὰ τοῦ βασιλέως καὶ ἱερὰ λαβὼν ἐπανήρχετο πρὸς Χερσῶνα. Καὶ ἐν τῷ ἐνανέρχεσθαι ὑπὸ ἐναντίου ἀνέμου ἀπερρίφη [ἀπερρίφην – S] εἰς τὸν Δάναπριν ποταμόν, καὶ ἐκεῖ τελευτᾷ [τελευτῆ – S].

septima sanctorum Hieromartyrum, qui Cherfone Episcopi fuerunt [τῶν ἐν χερσῶν ἐπισκοπησάντων] *Euphræm, Bafileos, Eugenij, Capitonis, & reliquorum.*

sub imperio Diocletiani, Hermon Hierofolymorom Antiftes, misit Episcopos, in Turciam quidem, Euphræm, Cherfonem verò Bafilea: qui illic Chriftum prædicans, ac verberibus affectus, delitefcere coactus est. sed cum Præfecti filium a mortuis suffcitaffet, denuo revocatus est, & Præfectum ipsum multosque alios baptizavit. Infideles autem rabie agitate, funibus per pedes adactis eum raptarunt: quo in cruciatu animam exhalavit.

Post eius autem exceffum, venerunt Eugenius, Agathodorus, Capiton, Elpidius, Chriftumque prædicarunt. Ac coëuntes Ethnici, eos quoque trucidarunt.

Post hæc autem misit item Hierofolymis est Ætherius, qui per spectata populi feritate, ad Conftantinum Magnum, qui iam tum Byzantij sedem imperij constituerat, profectus, eum permouit, ut Cherfone ejici idololatras iuberet. Ædificata ibidem ecclesia, rurfus ad Imperatorem tetendit Ætherius: cumque & gratijs actis, & varijs ad res sacras pertinentibus ab Imperatore donatus, Cherfonem reuerteretur, in Danap(r)im flumen deiectus est, ibique viræ finem accepit.

кол. 517–518. Конец X века. Марта VII

Подвиг епископствовавших в Херсоне святых отцов Василия, Евгения, Агафодора, Капитона, Елпидия, Ефферия и Ефрема.

В царствование Диоклетиана Ермон, епископ Иерусалима, послал епископов, в Скифию – Ефрема, в Херсон же – Василия: там возвещая о Христе, были забиты до смерти. Он же возродил сына архонта из мертвых, вновь призвал, крестил и архонта, и прочих многих. Неверные же в ярости тащили его на веревках за ноги. И, влекомый, он скончался.

После же его кончины пришли Евгений и Агафодор, Капитон и Елпидий, с благой вестью: и восставшие эллины убили их.

После этого послан был из Иерусалима Ефферий; и, видя неистовство народа, прибежал он к великому Константину, в то время царствовавшему в Византии, и упросил его. И были изгнаны из области Херсона идолопоклонники. Святой же основал дом собраний. Обрато прибыл к царю с благодарностью: и принятый благосклонно царем и взяв святые предметы, отправился в Херсон. И на обратном пути противным ветром он был отброшен к реке Данаприю, и там скончался.

II

Col. 336–338. Dec. XXII.

Τῇ αὐτῇ ἡμέρᾳ μνήμη τοῦ ἁγίου [ῥοσίου – Sa] Καπίτωνος ἐπισκόπου Χερσῶνος. Οὗτος ἀπεστάλη ὑπὸ Θεοδοσίου τοῦ μεγάλου βασιλέως ἐν Χερσῶνι ἐπίσκοπος, τελευτήσαντος Αἰθερίου τοῦ ἐπισκόπου. Καὶ καταλαβὼν τὴν πόλιν, τὴν εἰς Χριστὸν πίστιν ἐξεπαίδευσεν τὸν λαόν. Βουλόμενος δὲ τὸν τοῦ Παρθείου

εἰδώλου οὕτω λεγομένου [λεγόμενον – Sa] ναὸν καταβαλεῖν καὶ ἀντ'αὐτοῦ ἐπὶ ὀνόματι τοῦ κορυφαίου τῶν ἀποστόλων Πέτρου ναὸν ἀνεγεῖραι [ἀναγεῖραι – Sa] καὶ ἐπὶ τούτῳ καμίνουσ εἰς κατασκευὴν ἀσβέστου γενέσθαι προστάξας, εἰς ἀντιλογίαν κατέστη μετὰ τῶν ἀπίστων [ἀπίστων Ἰουδαίων – Sa] λεγόντων μὴ δύνασθαι τὸν ναὸν τῶν εἰδώλων καταλύσαι διὰ τὴν ὑπεροχὴν τῶν θεῶν, καὶ μάτην τὰς καμίνουσ κατασκευάζειν. Τοῦ δὲ μυκτηρίσαντος τοὺς παραυτοῖς θεοὺς καὶ εἰπόντος ὡς ἀδύνατοί εἰσιν ἑαυτοῖς βοηθῆσαι, εἰς δοκιμὴν ἡ ἀντιλογία κατέστη. Πίστει γὰρ τὰς παρ' ἀλλήλων ἔδωκαν ἑαυτοῖς τοῦ [τοὺς – Sa] τὰς ἀμφοτέρων αἰτήσεις δι' ἀλλήλων γενέσθαι, ἐπικαλεσαμένων τῶν μὲν ἐλλήνων τὰ εἴδωλα, τοῦ δὲ ἐπισκόπου τὸν παραυτοῦ σεβόμενον Χριστόν. Συνετέθη οὖν, ὡς, εἰ ὁ ἐπίσκοπος εἰσελθὼν εἰς μίαν τῶν καμίνων ἀβλαβῆς ἐξέλθοι καὶ ἄφλεκτος, πιστεῦσαι καὶ αὐτοὺς [omit. – Sa] γενέσθαι χριστιανούς. Ὁ δὲ ἅγιος Καπίτων ἡγήσατο παρατεθῆναι αὐτῷ πλησίον τῆς καμίνου τὰ τέκνα αὐτῶν, καὶ εἰ ἐξέλθοι τῆς φλογὸς ἀβλαβῆς, ἐμβληθῆναι ταῦτα ἐν αὐτῇ· καὶ προσευξαμένους αὐτοὺς ὑπὲρ αὐτῶν τοῖς εἰδώλοις ἀβλαβῆ φυλαχθῆναι [διαφυλαχθῆναι – Sa] ταῦτα, τοὺς δὲ προθύμως κατανεῦσαι λογισαμένους, ὅτι τοῦ ἐπισκόπου διαφθαρέντος ὑπὸ τοῦ πυρός, αὐτοῖς τε ἔσται τούτου ἀπαλλαγὴ καὶ τοὺς οἰκείους ἀπολήψονται παῖδας. Ἐπεὶ δὲ ὁ ἅγιος Καπίτων τῆς καμίνου σῶος ἐξῆλθεν, ἐφ' ἱκανὸν ἐν αὐτῇ προσμείνας, ἣ τε τοῦ Χριστοῦ κατὰ τῶν δαιμόνων νίκη τρανῶς ἐκηρύχθη καὶ πάντες ὑπέπεσον καὶ τῇ πίστει προσῆλθον. Καὶ δεηθέντες, παρὰ τοῦ ἐπισκόπου εἰς Χριστὸν ἐβαπτίσθησαν καὶ καθαιρέται τοῦ ναοῦ τῶν εἰδώλων γεγόνασι καὶ τοῖς ἀνοικοδομοῦσι τὴν ἐκκλησίαν τοῦ ἔργου συλλήπτορες. Οὕτως οὖν ὁ ἅγιος τῆς εἰς Χριστὸν κῆρυξ γενόμενος πίστεως καὶ πλείστας θαυματουργίας ἐργασάμενος πρὸς Κύριον ἐξεδήμησεν.

τῇ αὐτῇ ἡμέρᾳ ἐορτάζομεν τὰ ἀνοίξια τῆς μεγάλης ἐκκλησίας.

кол. 336–338. Декабрь XXII день

В этот самый день поминание святого (благочестивого) Капитона, епископа Херсона. Он был послан Феодосием, великим царем, в Херсон епископом, после кончины Еферия-епископа. И, овладев городом, он обращал народ в христову веру. Задумав же ниспровергнуть так называемый идол Парфения и на его месте воздвигнуть неф во имя Петра, корифея апостолов, и при нём приказал быть печам для изготовления извести, в перепалку вступил с неверными иудеями, говорившими, чтобы он не смел разрушать храм идолов из-за превосходства богов, и тщетно готовить печи.

Когда же он насмеялся над их богами и говорил, сколь бессильны они суть помочь им, сделалось препирательство в доказательствах. Ибо верования их казались (достоверными) им самим, с обеих сторон были испытания, ибо эллины взывали к своим идолам, а епископ – к почитаемому им Христу. Пришли к такому соглашению, что если епископ, войдя в одну из печей, выйдет невредимым и необожженным, то и они уверуют и станут христианами. Святой же Капитон потребовал привести детей и поставить их рядом с печами, если он выйдет из пламени невредимым, чтобы бросили их туда, и молились бы, прибегнув к своим идолам, чтобы они оберегали их и сделали невредимыми. Придя к такому соглашению по обоюдному желанию, что если епископ будет поранен пламенем, они же избавятся от него и оставят своих домашних и детей.

Когда же святой Капитон вышел спасенный из печи, пробыв в ней должное время, и возвестив победу Христа над демонами, и все пали на колени и перешли в веру. И обращенные, были крещены епископом во имя Христа, и был очищен от

бывших там идолов храм, воздвигли дом собрания пособники дела. Вот так святой, глашатаем став веры во Христа и славным многими совершенными чудотворствами, к господу переселился.

В тот же самый день празднуем открытие великой церкви.

III

Col. 517–518

Τῶν ἁγίων ἱεράρχων καὶ μαρτύρων τῶν ἐπισκοπησάντων ἐν Χερσῶνι Βασιλέως, Εὐγενίου, Ἀγαθοδώρου, Ἐλπίδιου, Αἰθέριου, Καπίτωνος [Καπήτωνος – D] καὶ Εφραίμ.

Κατὰ τοὺς χρόνους Διοκλητιανοῦ, τῷ ἑξκαιδεκάτῳ ἔτει τῆς βασιλείας, Ἐρμῶνος τοῦ ἁγιωτάτου ἐπισκόπου Ἱεροσολύμων ἐν διαφόροις ἔθνεσιν ἑξαποστείλαντος ἐπισκόπους ἀποστολικῶς τὸν λόγον κηρύττειν καὶ τὸν Χριστὸν καταγγέλειν, ἀπεστάλησαν παραυτοῦ οἱ θεοφόροι πατέρες ἡμῶν ἐπὶ τὴν τῶν Ταυροσκυθῶν χώραν, Ἐφραίμ μὲν εἰς Σκυθίαν, Βασιλεὺς δὲ εἰς Χερσῶνα. Καὶ δὴ τὴν πόλιν καταλαβὼν καὶ βίου διόρθωσιν καὶ μεταβολὴν πίστεως κηρύττων, ὑπὸ τῶν ἐνοικούντων, ὡς καινῆς τιнос πολιτείας καταγγελεὺς καὶ τῶν πατρίων ἐθῶν ἅμα καὶ τῆς πίστεως διαφθορεὺς νομισθεὶς, τύπτεται καὶ τῆς πόλεως ἀπελαύνεται. Καὶ ἦν οἰκῶν ἐν τινι σπηλαίῳ λεγομένῳ Παρθενῶνι, χαίρων μὲν καὶ ἠδόμενος ὡς ἀτιμασθεὶς ὑπὲρ τοῦ Χριστοῦ, ἀλύων δὲ καὶ δυσφορῶν καὶ ἀχθόμενος ἐπὶ τῇ πωρῶσει καὶ πλάνῃ τῶν ἀπίστων.

Οὕτως οὖν ἔχων καὶ ὑπὲρ αὐτῶν δεόμενος, πρὸς αὐτῶν ἐκείνων ἐκλήθη [τί γίνεται corr. supra ras. D, ἐκλήθη restitui ex N, die seq.], ἀποθανόντος τοῦ παιδὸς τοῦ κατάρχοντος καὶ πρώτου τῆς πόλεως· ὃν οἱ προσήκοντες ταφῇ παραδόντες καὶ ἔτι τῷ τάφῳ προσμένοντες, ἔδοξεν ὄναρ ἐπιστάντα τούτοις εἰπεῖν· “Εἰ θελητὸν ὑμῖν ἐστὶν αὐθὶς βιώσαι με, τὸν παρῆμιν ἀτιμωθέντα τοῦτον ξένον καλέσατε καὶ τῇ διδαχῇ αὐτοῦ πιστεύσαντες ὑπὲρ ἐμοῦ εὐξασθαι δυσωπήσατε”.

Τούτου δὲ γενομένου καὶ ταῖς εὐχαῖς τοῦ ὁσίου διὰ τῆς ἐπιχύσεως τοῦ ἁγιασθέντος ὕδατος τῷ τοῦ βαπτίσματος τύπῳ τοῦ παιδὸς πρὸς ζωὴν ἐπιστρέψαντος, τὴν εἰς Χριστὸν ἐδέξαντο πίστιν οἱ τούτου γεννήτορες καὶ μετὰ πάντων τῶν γνωστῶν καὶ οἰκείων τῷ λουτρῷ τοῦ βαπτίσματος. Οἱ δὲ ἐν ἀπιστίᾳ ἔτι ὑπὸ τῶν Ἰουδαίων εἰς ὄργην κινηθέντες, κατὰ τῆς πλατείας τὸν ἅγιον ἔσυρον, τοὺς πόδας αὐτοῦ σχοινοῖς προσδήσαντες· καὶ οὕτως ἐπὶ πολὺν συρόμενος τῷ Θεῷ τὸ πνεῦμα παρέδωκεν.

Ἐἶτα αὐθὶς Ἐυγενίου καὶ Ἀγαθαδώρου καὶ Ἐλπίδιου μετὰ τὴν τοῦ ἁγίου Βασιλέως τελευτὴν ἐν Χερσῶνι περαιωθέντων, διὰ τὸ καὶ αὐτοῖς ὁμοίως ὑπὸ ἁγιωτάτου ἐπισκόπου Ἱεροσολύμων ἀποσταλῆναι κήρυκας τῶν ἐθνῶν, καὶ καταγγελλόντων τὴν σωτηρίαν, ἐπισυστάντες οἱ ἐν ἀσεβείᾳ κατ’αὐτῶν καὶ συνδήσαντες αὐτοὺς ἀνηλεῶς καὶ ὠμοτάτως τύπτοντες ἀπέκτειναν, διαγενομένου τοῦ χρόνου κατὰ τὴν ἡμέραν τῆς τελειώσεως τοῦ μακαρίου μάρτυρος Βασιλέως, τῇ ἑβδόμῃ [ἔκτη – D] τοῦ μαρτίου μηνός.

Χρόνοις δὲ ὕστερον αὐθὶς Αἰθέριος ἐξ Ἱεροσολύμων ἀπεστάλη ἐπίσκοπος· ὃς τὸ ἀγριαῖνον τοῦ λαοῦ καὶ δυσπειθεὶς [δυσπεισθεὶς – D] κατιδὼν ἀπῆρεν πρὸς τὸ Βυζάντιον, τῷ βασιλεῖ κατ’αὐτῶν ἐντευξόμενος· ἤδη γὰρ ὁ μέγας Κωνσταντῖνος ἦν διιθύνων τὴν Ῥωμαίων ἀρχήν. Τῆς δὲ ἐντευξέως αὐτοῦ κατὰ νοῦν αὐτῷ γενομένης καὶ διὰ τῆς τοῦ βασιλέως χειρὸς ἀπελασθέντων μὲν τῶν ἀπίστων τῆς πόλεως, ἀντεισαχθέντων δὲ καὶ εἰσοικισθέντων ἀνδρῶν εὐσεβῶν καὶ τοῦ μακαρίου Αἰθέριου εἰς εὐχαριστίαν αὐθὶς ἐπὶ τὸ Βυζάντιον σταλέντος καὶ ἐν τῷ ἐπαινεῖν ἀποριφέντος κατὰ τὸν Δάναπριν ποταμόν, κάκεῖ μαρτυρικῶς τὸν δρόμον τελέσαντος τῇ ἕκτη [in marg. D, ἑβδόμη – al. ut supra n. IV] τοῦ μαρτίου μηνός, πρεσβείαν οἱ τῆς πόλεως Χερσῶνος πρὸς τὸν μέγαν Κωνσταντῖνον στείλαμενοι, Καπίτωνα τὸν μακάριον ἐπίσκοπον ἔλαβον. Ὁ δὲ καταλαβὼν τὴν

πόλιν, τὴν εἰς Χριστὸν πίστιν ἐξεπαίδευε τὸν λαόν. Βουλόμενος δὲ τὸν τοῦ Παρθενίου εἰδώλου οὕτω λεγόμενον ναὸν καταβαλεῖν καὶ ἀντ'αὐτοῦ ἐπὶ τούτῳ καμίνοισι εἰς κατασκευὴν ἀσβέστου προστάξας γενέσθαι, εἰς ἀντιλογία καταέστη μετὰ τῶν ἀπίστων καὶ Ἰουδαίων λεγόντων μὴ δύνασθαι τὸν ναὸν τῶν εἰδώλων καταλύσαι διὰ τὴν ὑπεροχὴν τῶν θεῶν καὶ μάτην τὰς καμίνοισι κατασκευάζειν. Τοῦ δὲ μυκτηρίσαντος τοὺς παρ'αὐτοῖς θεοὺς καὶ εἰπόντος ὡς ἀδύνατοί εἰσιν ἑαυτοῖς βοηθῆσαι, εἰς δοκιμὴν ἢ ἀντιλογία καταέστη· πίστευσι γὰρ τὰς παράλληλων ἔδωκαν ἑαυτοῖς τοῦ τὰς ἀμφοτέρων αἰρέσεις δι'ἀλλήλων γενέσθαι, ἐπικαλεσαμένων τῶν μὲν ἑλλήνων τὰ εἴδωλα τοῦ δὲ ἐπισκόπου τὸν παρ'αὐτοῦ σεβόμενον Χριστόν. Συνετέθη οὖν ὡς, εἰ ὁ ἐπίσκοπος εἰσελθὼν εἰς μίαν τῶν καμίνων ἀβλαβῆς ἐξέλθοι καὶ ἄφλεκτος, πιστεῦσαι καὶ αὐτοὺς γενέσθαι χριστιανοὺς. Ὁ δὲ ἅγιος Καπίτων ἠτέσατο παρατεθῆναι αὐτῷ πλησίον τῆς καμίνου τὰ τέκνα αὐρῶν καὶ εἰ ἐξέλθοι τῆς φλογὸς ἀβλαβῆς ἐμβληθῆναι ταῦτα ἐν αὐρῇ καὶ προσευξαμένους αὐτοὺς ὑπὲρ αὐτῶν τοῖς εἰδώλοις ἀβλαβῆς φυλαχθῆναι αὐτά· τοὺς δὲ προθύμως κατανεῦσαι λογισαμένους ὅτι τοῦ ἐπισκόπου διαφθαρέντος ὑπὸ τοῦ πυρὸς αὐτοῖς τε ἔσεται τούτου ἀπαλλαγὴ καὶ τοὺς οἰκείους ἀπολήψονται παῖδας. Ἐπεὶ δὲ ὁ ἅγιος Καπίτων τὴν ἱερὰν ἐσθῆτα περιβαλόμενος καὶ τὸ ὠμοφόριον περιθέμενος καὶ σφραγισάμενος εἰσῆλθεν ἐν τῇ καμίνῳ καὶ ἐφίκανον ἐν ταύτῃ προσμείνας ἐξῆλθε σῶος καὶ ἄφλεκτος καὶ τὸν φελώνην μεστὸν ἔχων ἀνθράκων πυρὸς, ἢ τε κατὰ τῶν δαιμόνων τοῦ Χριστοῦ νίκη τραυῶς ἐκνήχθη καὶ πάντες ὑπέπεσον καὶ τῇ πίστει προσῆλθον καὶ δεηθέντες παρὰ τοῦ ἐπισκόπου εἰς Χριστὸν ἐβαπτίσθησαν καὶ καθαιρέται τοῦ ναοῦ τῶν εἰδώλων γεγόνασι καὶ τοῖς ἀνοικοδομοῦσι τὴν ἐκκλησίαν τοῦ ἔργου συλλήπτορες. "Οὕτως οὖν ὁ ἅγιος τῆς εἰς Χριστὸν πίστεως κῆρυξ γενόμενος καὶ πλείστας θαυματουργίας ἐργασάμενος πρὸς Κύριον ἐξεδήμησε τῇ εἰκάδι δευτέρᾳ τοῦ δεκεμβρίου μηνός.

Кол. 517–518

Святых иерархов и мучеников, епископствовавших в Херсоне: Василия, Евгения, Агафодора, Елпидия, Еферия, Капитона и Ефрема.

В годы Диоклетиана, на 16-й год царствования, когда Ермон, святейший епископ Иерусалима, рассылал по всем народам епископов, чтобы апостолически провозгласить слово и благовествовать Х-а, были отправлены им богоносные отцы наши в страну Тавроскифов. Ефрем – в Скифию, а Василей – в Херсон. Когда он достиг города и провозгласил исправление жизни и перемену веры, был бит и изгнан из города жителями, посчитавшими его провозвестником некоего нового государственного устройства и вредителем отеческих обычаев вместе с верой. И был он, обитая в некоей пещере, именуемой Парфенон, радуясь и веселясь, что был обесчещен ради Х-а, тревожась и тяготясь и печалясь лишь из-за грубости и заблуждения неверных.

Так он был попрошен ими, был призван ими самими, когда умерло дитя одного из начальствующих и первенцев города, его родственники предали погребению и еще пребывали у гроба, им привиделось во сне, что оно (дитя) встало и сказала: «Если хочется вам, чтобы я снова вернулся к жизни, позовите того чужестранца, который у вас не в чести, и поверив его учению, в робости просите молить за меня». Когда это случилось по молитве благочестивого и после возлияния святой воды, как бы по чину крещения, и дитя возвратилось к жизни, его родители исповедали веру в Х-а и вместе со всеми родными и домашними приняли крещение в купели.

Но движимые иудеями в гневе и неверии волочили его по улицам города, привязав его веревками за ноги. Так долго влекомый, епископ отдал душу Богу.

Затем снова, когда Евгений и Агафодор и Елпидий после кончины святого Василея переправились в Херсон, так как и эти подобным образом были посланы святейшим епископом Иерусалима вестниками к народам, дабы возвестить спасение. И собравшиеся толпой в бесчестии и, связавши их, побив жестоко и мракобесно, убили их, как раз исполнился год со дня кончины блаженного мученика Василея, в седьмой (шестой) день месяца марта.

Годами позже снова был послан Еферий – епископ из Иерусалима. Который, увидев дикость и неверие народа, переправился в Византий, где обратился к царю о действиях против них. Ибо уже великий Константин управлял верховной властью у ромеев. По его обращению и его вразумлению стало так, и царской рукой были изгнаны неверные из города, а вместо них введены и поселены благочестивые. Когда блаженный Еферий снова с благодарностью был послан в Византий, на обратном пути был отброшен к реке Данаприю, и там мученически окончил свой путь на 6 (7) день месяца марта.

Посольство, посланное херсонитами к Великому Константину, взяло Капитона, блаженного епископа. Он же, овладев городом, воспитывал народ в вере христовой. Захотев развалить храм идола, именуемого Парфенион, и на его месте воздвигнуть храм во имя корифея апостолов Петра, приказал поставить близ него печь для приготовления извести. Он стал пререкаться с неверными и иудеями, говорившими, что он не сможет разрушить храм идолов из-за превосходства богов и напрасно изготавливает печь. Он же, воротя нос от их богов и говоря, что немощны они помочь им самим, перевел спор на предъявления доказательств. Ибо дошло до уверений для сопоставления обеих ересей друг с другом. Тогда элины призвали своих идолов, а епископ – чтимого им Х-а. Пришли к соглашению, что если епископ, войдя в одну из печей, выйдет невредимым и необожженным, то они уверуют и станут христианами. А святой епископ попросил, чтобы они поставили вблизи печи своих детей, и если он выйдет невредимый из пламени, бросили их в нее и помолились своим идолам, чтобы те сохранили их невредимыми. После того, как они согласились, рассчитывая, что епископ будет уничтожен огнем, им же будет избавление от этого и останутся им их домочадцы. Когда же святой Капитон, облачившись в святые одежды и возложив на себя омофор, и наложив крестное знамение, вошел в печь, и пробыв в ней должное время, вышел спасенный и необожженный, имея в фелони угольный жар, и провозгласил очевидную победу Х-а над демонами. И все пали ниц и пришли к вере, и оглашенные епископом, были крещены во Х-е, и очистился храм от идолов. И воздвигли церковь пособники этого дела. Вот так святой стал глашатаем веры христовой и, совершив множество чудотворств, к господу переселился в двадцать второй (день) месяца декабря.

IV

Col. 513–514–515–516

Τῶν ἁγίων μαρτύρων καὶ ἱεραρχῶν τῶν ἐπισκοπησάντων ἐν Χερσῶν Βασιλέως, Εὐγενίου, Ἀγαθοδώρου, Ἐλπίδιου, Αἰθερίου, Καπίτωνος (Καπήτωνος D) καὶ Ἐφραίμ.

Κατὰ τοὺς χρόνους Διοκλητιανοῦ, τῷ ἑξκαιδεκάτῳ ἔτει τῆς βασιλείας, Ἑρμῶνος τοῦ ἁγιωτάτου ἐπισκόπου Ἱεροσολύμων ἐν διαφόροις ἔθνεσιν ἕξαποστείλαντος ἐπισκόπους ἀποστολικῶς τὸν λόγον κηρύττειν καὶ τὸν Χριστὸν καταγγέλειν, ἀπεστάλησαν παραυτοῦ οἱ θεοφόροι πατέρες ἡμῶν ἐπὶ τὴν τῶν Ταυροσκυθῶν (Ταυροσκύθων D) χώραν, Ἐφραίμ μὲν εἰς Σκυθίαν, Βασιλεὺς δὲ εἰς Χερσῶνα. Καὶ

δὴ τὴν πόλιν καταλαβὼν καὶ βίου διόρθωσιν καὶ μεταβολὴν πίστεως κηρύττων, ὑπὸ τῶν ἐνοικούντων, ὡς καινῆς τινος πολιτείας καταγγελεὺς καὶ τῶν πατρίων ἔθων ἅμα καὶ τῆς πίστεως διαφθορεὺς νομισθεὶς, τύπεται καὶ τῆς πόλεως ἀπελαύνεται. Καὶ ἦν οἰκῶν ἔν τιμι σπηλαίῳ λεγομένῳ Παρθενῶνι, χαίρων μὲν καὶ ἠδόμενος ὡς ἀτιμασθεὶς ὑπὲρ τοῦ Χριστοῦ, ἀλύων δὲ καὶ δυσφορῶν καὶ ἀχθόμενος ἐπὶ τῇ πωρῶσει καὶ πλάνῃ τῶν ἀπίστων.

Οὕτως οὖν ἔχων καὶ ὑπὲρ αὐτῶν δεόμενος, πρὸς αὐτῶν ἐκείνων ἐκλήθη [τί γίνεται corr. supra gas. D, ἐκλήθη restitui ex N, die seq.], ἀποθανόντος τοῦ παιδὸς τοῦ κατάρχοντος καὶ πρώτου τῆς πόλεως· ὃν οἱ προσήκοντες ταφῇ παραδόντες καὶ ἔτι τῷ τάφῳ προσμένοντες, ἔδοξεν ὄναρ ἐπιστάντα τούτοις εἰπεῖν· “Εἰ θελητὸν ὑμῖν ἐστὶν αὐθις βιώσαι με, τὸν παρῆμιν ἀτιμωθέντα τοῦτον ξένον καλέσατε καὶ τῇ διδαχῇ αὐτοῦ πιστεύσαντες ὑπὲρ ἐμοῦ εὐξασθαι δυσωπήσατε”. Τούτου δὲ γενομένου καὶ ταῖς εὐχαῖς τοῦ ὁσίου διὰ τῆς ἐπιχύσεως τοῦ ἁγιοσθέντος ὕδατος τῷ τοῦ βαπτίσματος τύπῳ τοῦ παιδὸς πρὸς ζωὴν ἐπιστρέψαντος, τὴν εἰς Χριστὸν ἐδέξαντο πίστιν οἱ τούτου γεννήτορες καὶ μετὰ πάντων τῶν γνωστῶν καὶ οικείων τῷ λουτρῷ τοῦ βαπτίσματος. Οἱ δὲ ἐν ἀπιστίᾳ ἔτι ὑπὸ τῶν Ἰουδαίων εἰς ὄργην κινήσαντες, κατὰ τῆς πλατείας τὸν ἅγιον ἔσυρον, τοὺς πόδας αὐτοῦ σχοινοῖς προσδήσαντες· καὶ οὕτως ἐπὶ πολὺ συρόμενος τῷ Θεῷ τὸ πνεῦμα παρέδωκεν.

Εἶτα αὐθις Ἐυγενίου καὶ Ἀγαθαδώρου καὶ Ἐλπιδίου μετὰ τὴν τοῦ ἁγίου Βασιλέως τελευτήν ἐν Χερῶνι περαιωθέντων, διὰ τὸ καὶ αὐτοῦς ὁμοίως ὑπὸ ἀγιοτάτου ἐπισκόπου Ἱεροσολύμων ἀποσταλῆναι κήρυκας τῶν ἐθνῶν, καὶ καταγγελλόντων τὴν σωτηρίαν, ἐπισυστάντες οἱ ἐν ἀσεβείᾳ καταυτῶν καὶ συνδήσαντες αὐτοὺς ἀνηλεῶς καὶ ὠμοτάτως τύπτοντες ἀπέκτειναν, διαγενομένου τοῦ χρόνου κατὰ τὴν ἡμέραν τῆς τελειώσεως τοῦ μακαρίου μάρτυρος Βασιλέως, τῇ ἕκτῃ [ἑβδόμη – al., v. c. N] τοῦ μαρτίου μηνός.

Χρόνοις δὲ ὕστερον αὐθις Αἰθέριος ἐξ Ἱεροσολύμων ἀπεστάλη ἐπίσκοπος· ὃς τὸ ἀγριαῖνον τοῦ λαοῦ καὶ δυσπειθεῖς [δυσπειθεῖς – al.] κατιδὼν ἀπῆρεν πρὸς τὸ Βυζάντιον, τῷ βασιλεῖ καταυτῶν ἐντευξόμενος· ἤδη γὰρ ὁ μέγας Κωνσταντῖνος ἦν διιθύνων τὴν Ῥωμαίων ἀρχήν. Τῆς δὲ ἐντευξέως αὐτοῦ κατὰ νοῦν αὐτῷ γενομένης καὶ διὰ τῆς τοῦ βασιλέως χειρὸς ἀπελασθέντων μὲν τῶν ἀπίστων τῆς πόλεως, ἀντεισαχθέντων δὲ καὶ εἰσοικισθέντων ἀνδρῶν εὐσεβῶν καὶ τοῦ μακαρίου Αἰθερίου εἰς εὐχαριστίαν αὐθις ἐπὶ τὸ Βυζάντιον σταλέντος καὶ ἐν τῷ ἐπανίεναί ἀποριφέντος κατὰ τὸν Δάναπριν ποταμόν, κάκεῖ μαρτυρικῶς τὸν δρόμον τελέσαντος τῇ ἕκτῃ [in marg. D, ἑβδόμη - al. ut supra n. IV] τοῦ μαρτίου μηνός.

Πρεσβείαν οἱ τῆς πόλεως Χερσῶνος πρὸς τὸν μέγαν Κωνσταντῖνον στειλάμενοι, Καπίωνα τὸν μακάριον ἐπίσκοπον ἔλαβον· ἐφ’ ᾧ τῶν μὲν εὐσεβῶν ἠδομένων, τῶν δὲ ἀπίστων δυσχεραίνοντων καὶ σημεῖον τῆς πίστεως αἰτούντων, εἰ ἐν μιᾷ τῶν παραυτοῖς καιομένων καμίνων εἰσελθὼν ἀπαθῆς ἐξέλθοι καὶ ἀφλεκτος, τὴν ἱερὰν ἐσθῆτα περιβαλόμενος ὁ ἐπίσκοπος καὶ τὸ ὠμοφόριον ἑαυτῷ περιθεῖς καὶ σφραγισάμενος καὶ ἐν τῷ πυρὶ εἰσελθὼν καὶ ἐφ’ ὥραν ἱκανὴν διαμείνας, ἐξῆλθεν ἀφλεκτος μεστὸν ἔχων τὸν [τὸ – D] φελώνην αὐτοῦ ἀνθράκων πυρός. Πάντας δὲ σχεδὸν ἐπὶ τῷ θαύματι καταπλήξας καὶ βαπτίσας ἤδη πρὸς τὸν Θεὸν ἐπιστρέψαντας, μακαρίως τὸν βίον μετήλλαξε τῇ εἰκοστῇ δευτέρᾳ τοῦ δεκεμβρίου μηνός.

Septimâ, Sanctorum Hieromartyrum, qui Chersone Episcopi fuerunt, Bafilei, Ephraem, Capitonis, Eugenij, Etherij & reliquorum.

I Anno fexto decimo Imperij Diocletiani, cùm Hermon sanctifimus Hierofolymorum Pontifex, ad varias gentes Episcopos ablegaffet, qui Apoftolico more verbum Dei prædicarent, & Christum annuntiarunt, niffi quoque ab eo sunt Deiferi hi Patres noftri

in Taurofcythicam regionem, Ephræm quidem in Scythiam, Bafileus verò Cherfonem. Hic cùm in eam urbem veniffet, ac homines ad fidem fufcipiendam & corrigendos mores hortaretur ab incolis, pro noui regiminis atque inftitutionis fuafore habitus, paternarumque legum & religionum corruptore, verberibus excipitur arque vrbe eijcitur. Exinde in fpelæo quodam, quod Parthenonem vocabant, commoratur; lætus quidem & gaudio exultans, quòd propter Chriftum effet contumeliâ affectus, mæftus verò & afflictus animoque deiectus, ob infidelium errorem ac duritiem cordis.

2 Cùm ita effet animo affectus, & pro illis Deum deprecaretur ab ipfifmet ultro reuocatus eft. Nam cùm Præfidi eorum, vrbifque principi filius effet extinctus, iamque datus fepulturæ, & ad tumulum cognati ejus hærerunt; vifi fibi funt, velut per fomnium adftantem illum videre, atque audire ipfis dicentem: Si vultis vt reuiuifcam, hofpitem illum, cui contumeliam irrogastis, reuocate, fufceptâque eius doctrina, vt pro me Deum precetur, orate. Id cùm factum effet, ac sancti viti precibus cum infufione aquæ, benedictæ, velut in figuram quamdam feu typum facri baptifmatis, reuocatus ad vitam puer effet. Chrifti fidem parentes ejus fufceperunt, & cum domefticis omnibus & notis ac familiaribus ac baptifmi lauacrum conuolarunt. Sed qui in fuâ pertinaciâ manferunt, à Iudæjs ad feditionem concitati, Sanctum per compita tamdiu raptarunt, donec fpiritum Deo reddidit.

3 Dein rurfum poft S. Bafilei mortem, Eugenius, Agathodorus, Elpidius, appulfi funt Cherfonem: quippe & ipfi fimiliter ab Epifcopo Hierofolymitano gentium Apoftoli errant ordinate, & miffi vt falutem ijs annuntiarent. In hos quoque impij infurrexerunt, ac vinctos crudeliffimeque & immaniffimè verberibus lacetatos mactarunt, anno vno poft cædem SS. Bafilei & Ephræm, fexto die Martij menfis.

4 Poft annos plures miffus rurfum eft Hierofolyimis Ætherius Epifcopus: qui cùm feritatem ac pertinaciâ populi cerneret, profectus eft Byzantium, de barbaris illis cum Imperatore acturus: iam enim Magnus Conftantinus Imperij Romani habeñas tractabat. Succellit ei congregus ille cum Imperatore ex animi fui fententiâ: nam eius edicto profcripti & ab vrbi eiecti increduli illi pagani, aduerfo viri pij ad urbem inhabitandam miffi ac introducti funt. Dum vero rurfus idem B. Ætherius Byzantium profectus effet, vt gratias Imperatori ageret, in reditu oppreffus ab impijs, inque flumen Danaprin proiectus, ita martyrij curfum peregit fexto Martij.

5 Mifsâ deinde ad Magnum Conftantinum legatione, B. Capitonem Epifcopum acceperunt. Quæ res pios gaudio affectit, mærore incredulos. Poftulant igitur hi, vt fignum fidei fuæ exhibeat, in vnam videlicet earum, quas ipfi fuccendiffent, fornacum ingrederetur, indeque illæfus & ab igne intactus exiret. Epifcopus ergo facrà veftè indutus, & circumpofto humeris Omophorio, figno feffe fanctæ Crucis communiens, ignem ingreffus eft, ac per longum tempus in eo permanens, plane intactus exiuit, fecumque Sacerdotalem veftem prunis ardentibus oppletam, extulit: ac fere vniuerfos eo miraculo attonitos ad Deum conuertit & baptifmo lufttrauit: ipfeque tandem die XXII Decembris vitam profferè beateque terminauit.

Святых мучеников и иерархов, епископствовавших в Херсоне, Василия, Евгения, Агафодора, Елпидия, Эферия, Капитона и Ефрема.

В годы Диоклетиана, в 16 году его царствования, когда Ермон, святейший епископ Иерусалима, рассылал по разным народам епископов по-апостольски возвещать Слово и провозглашать Христа, были посланы им богоносные отцы наши в страну Тавроскифов, Ефрем – в Скифию, а Василей – в Херсон. И, достигнув города и провозгласив исправление жизни и перемену веры, был бит и изгнан из города жителями, посчитавшими его провозвестником некоего нового государственного устройства и вредителем

отеческих обычаев вместе с верой. И был он, обитая в некоей пещере, именуемой Парфенон, радуясь и веселясь, что был обещан ради Х-а, тревожась и тяготясь и печальясь лишь из-за грубости и заблуждения неверных.

Так он был попрошен ими, был призван ими самими, когда умерло дитя одного из начальствующих и первенцев города, его родственники предали погребению и еще пребывали у гроба, им привиделось во сне, что оно (дитя) встало и сказало: «Если хочется вам, чтобы я снова вернулся к жизни, позовите того чужестранца, который у вас не в чести, и поверив его учению, в робости просите молить за меня». Когда это случилось по молитве благочестивого и после возлияния святой воды, как бы по чину крещения, и дитя возвратилось к жизни, его родители исповедили веру в Х-а и вместе со всеми родными и домашними приняли крещение в купели. Но движимые иудеями в гневе и неверии волочили его по улицам города, привязав его веревками за ноги. Так долго влекомый, епископ отдал душу Богу.

Затем снова, когда Евгений и Агафодор и Елпидий после кончины святого Василия переправились в Херсон, так как и эти подобным образом были посланы святейшим епископом Иерусалима вестниками к народам, дабы возвестить спасение. И собравшиеся толпой в бесчестии и, связавши их, побив жестоко и мракобесно, убили их, как раз исполнился год со дня кончины блаженного мученика Василия, в седьмой (шестой) день месяца марта.

Годами позже снова был послан Еферий – епископ из Иерусалима. Который, увидев дикость и неверие народа, переправился в Византий, где обратился к царю о действиях против них. Ибо уже великий Константин управлял верховной властью у ромеев. По его обращению и его вразумлению стало так, и царской рукой были изгнаны неверные из города, а вместо них введены и поселены благочестивые. Когда блаженный Еферий снова с благодарностью был послан в Византий, на обратном пути был отброшен к реке Данаприю, и там мученически окончил свой путь на 6 (7) день месяца марта.

Посольство, посланное херсонитами к Великому Константину, взяло Капитона, блаженного епископа. Он же, овладев городом, воспитывал народ в вере христовой. Пришли к соглашению, что если епископ, войдя в одну из печей, выйдет невредимым и необожженным, то они уверуют и станут христианами. Когда же святой Капитон, облачившись в святые одежды и возложив на себя омофор, и наложив крестное знамение, вошел в печь, и пробыв в ней должное время, вышел спасенный и необожженный, имея в фелони угольный жар, и провозгласил очевидную победу Х-а над демонами. И все пали ниц и пришли к вере, и оглашенные епископом, были крещены во Х-е, и очистился храм от идолов. И воздвигли церковь пособники этого дела. Вот так святой стал глашатаем веры христовой и совершив множество чудотворств к господу переселился в двадцать второй (день) месяца декабря.

Примечания

¹ Беляев С.А., Каменев Г.К., Каменева Н.В. Методы изучения житий херсонских епископов. – С. 56.

² Архимандрит Владимир. Систематическое описание рукописей Московской Синодальной (Патриаршей) Библиотеки. – С. 561 и сл.

³ Латышев В. В. Жития Св. епископов Херсонских. Исследования и тексты. – С. 6–7.

⁴ Серафимов С. Херсонесские святители. Страдание священно-мучеников Херсонских, епископов: Василевса, Капитона и других.

⁵ Франко І. Святий Климент у Корсуні. Легенди про корсунських мучеників – С. 149–152.

⁶ Латышев В. В. Жития Св. епископов Херсонских. Исследования и тексты. – С. 58–62.

⁷ Латышев В.В. Страдания святых священномучеников и епископов Херсонских Василия, Капитона и иных с ними.

⁸ Лавров П. Жития херсонских святых в греко-славянской письменности. – С. 164–168.

⁹ Виноградов А.Ю. «Миновала уже зима языческого безумия...» Церковь и церкви Херсона в IV веке по данным литературных источников и эпиграфики. – С. 165 – 173.

¹⁰ Halkin Fr. La passion des sept évêques de Cherson (Crimée). – P. 253–261.

¹¹ Ehrhard H. Überlieferung und Bestand der hagiographischen und homiletischen Literatur der griechischen Kirche von den Anfängen bis zum Ende des 16. – Leipzig, 1937. – Т. I. – P. 587–588; Leipzig, 1943. – Т. III. – P. 379–383.

¹² Ehrhard H. Überlieferung und Bestand der hagiographischen und homiletischen Literatur der griechischen Kirche von den Anfängen bis zum Ende des 16. – Т III. – P. 404–405; Т. I. – P. 590. – Note 12. – P. 599. Note 0.

¹³ Епископы и гарнизон Херсона в IV веке. – С. 546.

¹⁴ Беляев С. А., Каменев Г. К, Каменева Н. В. Методы изучения житий херсонских епископов. – С. 56–68.

¹⁵ Виноградов А.Ю. «Миновала уже зима языческого безумия...» Церковь и церкви Херсона в IV веке по данным литературных источников и эпиграфики. – С.191 – 200.

¹⁶ Исая 55.10: «Как дождь и снег исходит с неба и туда не возвращается, но наполняет землю, и делает ее способною рождать и произращать, чтоб она давала семя тому, кто сеет, и хлеб тому, кто ест»

¹⁷ Росы Гермона действительно прославились в средневековье.

¹⁸ Иоанн 11.53: «С этого дня положили убить его (первосвященники и фарисеи)»; 11.54: «Посему Иисус уже не ходил явно между Иудеями, а пошел оттуда в страну близ пустыни, в город, называемый Ефраим, и там оставался с учениками своими»

¹⁹ буквально: «У одного единокровного сына был отец, первенствующий в городе».

²⁰ ср. Марк 15.10.

²¹ Иоанн 11.35: «Иисус прослезился».

²² Лука 16.8: «И похвалил господин управителя неверного, что догадливо поступил; ибо сыны века сего догадливее сынов света в своем роде».

²³ Феогнид 847.

²⁴ Пс. 73.19: «Не предай зверям душу горлицы твоей; собрания убогих твоих не забудь навсегда».

²⁵ Ср. Menandri Gnomae monostichoi // Mette, J. Lustrum 10.- 1965.- Pp. 188.- Ff, 617.

²⁶ Матфей 13.38: «Поле есть мир; доброе семя, это сыны Царствия, а плевелы – сыны лукавого»; Greg. Naz., Laudatio Athanasii § 21 – ed. J. Mossay, 1980, p. 154.

²⁷ Несмотря на порчу текста, понятно, что редактор жития сделал перифраз последовательности имен Елпидий, Евгений и Агафодор.

²⁸ Отметим эпитет «апостолический», примененный к Константину.

²⁹ Обыгрывается имя Эферий, затем следует перифраз.

³⁰ Текст сильно поврежден, лакуна.

³¹ Псалмы 45: 5: «Речные потоки веселят град Божий, святое жилище Всевышнего».

³² К Галатам 4.26: «А вышний Иерусалим свободен: он – мать всем нам».

³³ Согласно другим пространным версиям житий они отвечали ему, подобно афинянам, некогда ответившим апостолу Павлу: «нечто чудное влагаешь в уши наши (доносишь до слуха нашего)»; «Ибо что-то странное влагаешь в уши наши; посему хотим знать, что это такое?» (Деяния 17.20); и еще там же «что хочет сказать этот суеслов?», «кажется, он проповедует о чужих божествах» (Деяния 17.18); «можем ли мы узнать, что это за новое учение, проповедуемое тобою?» (Деяния 17.19).

³⁴ 1 Макк. 2.52.

³⁵ Исая 43.2 «Будешь ли переходить через воды, я с тобою, – через реки ли, они не потопят тебя; пойдешь ли через огонь, не обожжешься, и пламя не опалит тебя».

³⁶ Иеремия 38.29.

³⁷ Имеется в виду первый Вселенский собор.

³⁸ 1 Петра 5.8: «Трезвитесь, бодрствуйте, потому что противник ваш диавол ходит, как рыкающий лев, ища кого проглотить».

³⁹ Иоанн 10.11: «Я есмь пастырь добрый: пастырь добрый полагает жизнь свою за овец» и 10.14: «Я есмь пастырь добрый, и знаю моих, и мои знают меня».

⁴⁰ Псалмы 22.2: «Он покоит меня на злачных пажитях и водит меня к водам тихим».

⁴¹ Матф. 25.33: «И поставит овец по правую свою сторону, а козлов – по левую».

⁴² Латышев В.В. Жития Св. епископов Херсонских. Исследования и тексты. – С. 63-65.

⁴³ Латышев В.В. Жития Св. епископов Херсонских. Исследования и тексты. – С. 26.

⁴⁴ См.: Никитин П.В. Сказания о 42 Аморийских мучениках и церковные службы византийцев// Записки Императорской Академии наук. Историко-филологическое отделение.- Спб., 1905.-Т. У11.- №2.

⁴⁵ Ševčenko N. P. Menologion of Basil II // ODB. – Oxford, 1991. – V. 2. – pp. 1341–1342.

⁴⁶ Migne J. P. Menologii pars III Martius VIII // Patrologiae Graecae. – Vol. 117. –P. 344.

⁴⁷ Migne J.P. Menologii pars I December XXII // Patrologiae Graecae. – Vol. 117. – P.221.

⁴⁸ Acta sanctorum. Martii. – T. I. – Antverpiae, MDCLXVIII. – P. 640. Греческий текст, переведенный на латинский язык, был взят составителями Acta sanctorum из издания: Novum Anthologion Græcum ab Antonio Arcudio Soleti, archiprefbytero compofitum & Clementi VIII Pont. Max. dedicatum – Roma, typographia Vaticana, 1423 AD. Он тождествен с текстом греческой печатной минеи (без известия о кончине св. Ефрема) Μηναῖον τοῦ Νοεμβρίου περιέχον ἅπασαν τὴν ἀνήκουσαν αὐτῷ ἀκολουθίαν, διορθωθὲν τὸ πρὶν ὑπὸ Βαρβολομαίου Κουτλουμουσιανοῦ τοῦ Ἰμβρίου ... -Βενετία, 1880; ΜΗΝΑΙΑ ΤΟΥ ΟΛΟΥ ΕΝΙΑΥΤΟΥ. - ΕΝ ΡΩΜΗ, 1888.

⁴⁹ Propylaeum ad acta Sanctorum Novembris. Synaxarium ecclesiae Constantinopolitanae e codice Sirmondiano nunc Berolinensi adiectis synaxariis selectis opera et studio Hippolyti Delehaye. – Bruxellis, 1902.

⁵⁰ Propylaeum ad acta Sanctorum Novembris. Synaxarium ecclesiae Constantinopolitanae e codice Sirmondiano nunc Berolinensi adiectis synaxariis selectis opera et studio Hippolyti Delehaye. – Mensis Martius 7. – Col. 517–518.

⁵¹ Acta sanctorum. Martii. – T. I. – Antverpiae, MDCLXVIII. – P. 640. Греческий текст, переведенный на латинский, был взят из: Novum Anthologion Græcum ab Antonio Arcudio Soleti, archiprefbytero compofitum & Clementi VIII Pont. Max. dedicatum – Roma, typographia Vaticana, 1423 AD.

⁵² Propylaeum ad acta Sanctorum Novembris. Synaxarium ecclesiae Constantinopolitanae e codice Sirmondiano nunc Berolinensi adiectis synaxariis selectis opera et studio Hippolyti Delehaye. – Mensis December XXII d. – Col. 336–338.

⁵³ Propylaeum ad acta Sanctorum Novembris. Synaxarium ecclesiae Constantinopolitanae e codice Sirmondiano nunc Berolinensi adiectis synaxariis selectis opera et studio Hippolyti Delehaye. – Synaxaria Selecta N Mart 7. – Col. 517–518.

⁵⁴ Propylaeum ad acta Sanctorum Novembris. Synaxarium ecclesiae Constantinopolitanae e codice Sirmondiano nunc Berolinensi adiectis synaxariis selectis opera et studio Hippolyti Delehaye. – Synaxaria Selecta D. – Mart 6. – Col. 513–516.

⁵⁵ Acta sanctorum. Martii. – T. I. – Antverpiae, MDCLXVIII. – P. 642. Данный печатный си-наксарь Ex Menaeis et Maximo episc. Cytheraeo точно отражает греческие печатные минеи Βίοι ἀγίων ἐκ τῆς ἐλληνικῆς γλώττης ἥτοι ἐκ τῶν συναξαρίων μεταφρασθέντες. Ἐνετία 1602. Μηναῖον τοῦ Μαρτίου περιέχον ἅπασαν τὴν ἀνήκουσαν αὐτῷ ἀκολουθίαν, διορθωθὲν τὸ πρὶν ὑπὸ Βαρβολομαίου Κουτλουμουσιανοῦ τοῦ Ἰμβρίου κτλ. Ἐκδ. 9. Βενετία 1880. Этот же текст использовал в компиляции св. Дмитрий Ростовский, которому Деяния святых привезли из Данцига в великий пост 1693 г. (Латышев В.В. Жития Св. епископов Херсонских. Исследования и тексты. – С. 30)



Глава III ЦЕРКОВНОСЛАВЯНСКИЕ ТЕКСТЫ

Пространные редакции

Известно два основных извода Жития: Супрасльская минея (С) и Успенский список Макарьевских Миней (М Усп.). Это два разных староболгарских перевода с греческого примерно одного времени, ближе всего связанных с Преславской переводческой школой (минейная лексика и стилистика переводов учеников Кирилла и Мефодия, а также Иоанна Экзарха Болгарского). Перевод, дошедший в Успенском списке (М Усп.), по некоторым показателям старше перевода Супрасльской рукописи (С). Переводчик С, вероятно, сверялся с текстом М. Переводы выполнены с двух очень близких, но всё-таки отличных друг от друга то ли списков, то ли редакций одного греческого текста. Текст М при переписке претерпел сильную русификацию на древнерусской почве¹.

Супрасльская рукопись

Супрасльская минея датируются XI в. Этот церковнославянский перевод был выполнен в Преславской школе переводчиков конца X – начала XI вв. Греческий текст, в свою очередь, представлял собой энкомий (ἐγκώμιον – поучительное слово в похвалу св. мучеников). По мнению В. В. Латышева, церковнославянский переводчик либо имел перед глазами не совсем исправный текст, либо не вполне его понимал². Автор же греческого энкомия был человек относительно образованный, начитанный в св. писании и вольно пользовавшийся цитатами и реминисценциями из него, немного знавший историю церкви, владевший пером. Он писал просто, ясно и логично, излагал события в строгой последовательности, не обременяя читателей излишними подробностями и не относящимися к делу отступлениями. Автор энкомия – лицо духовного сословия, скорее всего игумен или епископ. Адресат энкомия – монашеская братия. Энкомий был написан в самом Херсоне местным жителем, которому были небезразличны местные обстоятельства, детали и подробности³.

Церковнославянский текст воспроизводится с учётом всех существующих изданий (В. Латышев, П. Лавров⁴, которые заимствовали его из издания С. Северьянова⁵).

Перевод на русский язык осуществил А. К. Шапошников.

**Мѣсѣца тогоже в 3. днь житиѣ и страсть свѣтѣхъ оцѣ и епѣпѣ
бывѣшихъ Василѣа • Капитона • мѣченихъ въ херѣсони.**

**Хс ми да начнетъ слово • кдиннѣ прѣмѣдрин • и прѣмѣдринѣмъ
исправитель, въ рѣцѣ бо ксмѣ и азѣ и словеса моа • о томѣ оубо**

живѣште и дѣвиѣште сѧ оубѣштанте сѧ иже имене моѣго
призѣваннѣ • не моѣ ради немошти • затѣкнѣте слоухѣ вашихѣ •
нѣ и цѣлѣбѣжштааго ради немошти наша подобаетѣ паче прострѣрѣти
слоухѣ ваша • тѣжженькѣ вѣсе отѣложѣше • мѣжжскы глаголемаа
разоумѣнте • (не бо съплене) не бо съплескано коѣ • или бладно
вашимѣ слоухомѣ вѣнати моѣж • но истиннаго ради словесе не на
въздоухѣ расѣсыпакмаго • само же то слово сна божна • имже вѣса
быша тѣже на небесѣхѣ и тѣже на земли • видимаа и невидимаа •
въобразивѣша же себе в равни образѣ • нѣ не отѣврѣгѣша сѧ,
въплотѣшасѧ отѣ стѣа дѣвы вѣа • исповѣдовати того коупно ба и
члѣвѣка • вѣсего въ своихѣ кмоу • и всего въ нашихѣ • пострадавѣша
ба и слово постнѣж • и акы ба пакы съвѣскрѣсѣша и вѣшедѣша на
небеса и сѣдѣша одесноуѣ оца и нас съ собоѣж възѣведѣша о оупвани
жизни вѣчныа • тѣвѣ же въ еѣаггелскихѣх проповѣдавѣша гласѣхѣ •
блажени бо рече не видѣвши и вѣровавше • домино невѣрѣстѣвик
и цѣлѣа • доблиашиимѣ оупованѣкѣ вѣчныа жизни остави • нѣ
понеже та и тѣже симѣ тѣчнаа • въ еѣаггелни лежаштаа • глѣбокѣж
старостнѣж • и оудовѣ исцѣлимѣж • вѣсѣана бышѣ въ чловѣчѣскыа
помыслы • тѣкоже плодѣ сътворити • въ • л • и ѣ • и р • пристѣпи
подѣ тарѣмѣ выѣж подѣлагалѣ • на рамѣ вѣзмѣшоуоуоу
сѣмрѣтоносныи и сѣмрѣтныи крѣстѣ, тѣкоже тѣмѣ исплѣнити
вышнѣи мирѣ • нѣ понеже не ислѣдима кѣстѣ прѣмѣдростѣнаа
пѣчина • сѣде ми нынѣ слоухѣ подадите, моѣж сѧ, тѣкоже похвалити
мѣжа прѣславны • и за ны пострадавѣшааго волеѣж приобѣштивѣшѣ
сѧ страстѣми • каже чѣсти и славы господѣнаа наслаждѣше сѧ •
веселатѣ бо срѣдѣце вѣжиа • тѣже и о возѣ поминамаа • и чѣто рече •
аште тѣкоже длѣжакѣ • аште бо акы изѣдалечѣ • ако солѣмонѣ
проречениѣ отѣ ба примѣ в притѣахѣ рече • отѣ величѣства и
добрѣты зѣдании безоотоумысла видѣти и по вѣрѣждениѣ тѣвокмоу
образѣ родѣтворѣцоу ихѣ съзѣдати сѧ по немоѣже • добрѣта бо
зѣданѣта тѣкоже по истинѣ непорочна себе боѣви принести • съгласна
же симѣ и сѣсѣдѣ избѣорныи • азыкомѣ вѣсѣмѣ оучитѣль рече •
тѣкоже црѣкы божиа кѣте и доухѣ божии живѣтѣ въ васѣ • да како
таковыихѣ о сихѣ помыслити нѣстѣ лѣпо • нѣ и тѣхѣ помышлати
подобаетѣ своѣа крѣви за чловѣки пролиавѣшихѣ по подражаниу
истиннаго пастоухѣа хѣа Іса га нашего • чѣто же хошѣтѣж глаголити • еже
истинноѣ вы слово да оуститѣ • тѣкоже ни малы коѣа части • на
похвалѣ сѣде мѣжженихѣ сѧ стѣхѣ и прѣчѣстѣныхѣ мѣжжѣ мошѣтно
исповѣдати • обаче тѣхѣ молитѣвы въ многааго мѣсто мирѣскааго
оучѣна прѣдѣложивѣ • покоушѣ сѧ кѣже въ мѣ болѣзньноѣ •
цѣлѣтѣльнѣж ихѣ свѣтѣстнѣж прѣдѣложити доушеоупѣшьнаа
слоушѣаѣштнимѣ тѣхѣ не лѣжнѣж поставити памѣть • нѣ на хвалѣ и
славѣ самѣхѣ свѣтыхѣ оцѣ и мѣжжениѣ въ градѣ хѣрсони •

живъшнихъ болюбивыхъ и вѣрныхъ мѣжъ • въ времена бо гонения нечестивааго диоклитiana дѣиствоуѣшгѣж животворивоуоумоу крѣстианьскыа вѣры словеси • самомоу томоу рекъшоуоумоу • се азъ посылаѣ васъ акы агнца посредѣ влѣкъ • слоучи сѣ прѣлѣпоуоумоу въ стѣни цркви нероусалимьскыхъ свѣтилъ • иже бѣаше въ самой тои господьстѣни цркви • въ лѣта диоклитiana • въпасти въ бѣдѣ стоуоумоу томоу еппоу нероусалимстѣни гермоноу сен бѣ единъ отъ гнѣ оученикъ есналѣта • послахъ прѣсвѣтаго еспа въ шесток на десѣте лѣто диоклитiana цѣсарьства • много подвигъ • троудъ же и поспѣшенъе полагаѣштоу • тако да богомъ прѣданок крѣстианьскок непорочныа вѣры роширѣти слово не прѣстаѣштоу испоуштати еспы въ всѣа страны мзыкъ • глѣ же ефрема мѣнѣ стааго еппа • страны поганъскыа и сѣмо еже естъ херсоньскыи градъ • таврьскыа зѣмѣа именемъ василеа • кмоу же пришедшѣ и видѣвъшѣ елинъскѣж обвѣдрѣжаштѣж прѣлѣсть • нача оучити градьскыа мѣжа гла • тако бози не сѣтъ таже вы мните и имѣте и чѣте • нѣ коумири не могшѣте вамъ помошти • естъ бо богъ на небесѣхъ, иже словомъ своимъ сѣтворивъ всѣческѣа и прѣмѣдростнѣж своѣж отъ небытия въ бытик прѣведеыи всѣчѣскѣа • и стынмъ своимъ его доухомъ • всѣмъ жизнь дароуѣа • томоу поклонѣѣшѣте сѣ въ стѣ трцы того славимъ • то слышавѣше отъ стааго мѣжа града того мѣжи • ринѣша сѣ на оукоризны и выкныа раны прѣвратиша сѣ • не послоушѣшѣте кго • отъ нечоувствѣния одрѣжаштѣа ихъ прѣлѣсти • тѣм же стын еспѣ въ сѣкровнѣ мѣстѣ сѣда въ пештерѣ прѣбывааше • нарицаемѣни дѣвничѣскѣа • многомилостивыи же богъ • всѣа члѣвѣкы хотѣи сѣпасти • и на оувѣдѣнык истинны прѣти • не попоусти всѣмоу градоу и зѣми погыбнѣти отъ сотоны • вѣсади стын свои доухъ • того ради бо и въ плоть облече сѣ и распѣтъ на крѣстѣ волеѣж прѣстрада • да всѣа сѣвободить чѣстыноѣж свѣкиѣж крѣвѣж • кѣже потѣшѣта сѣ сѣпасти сѣ съ всѣми • и сии херсоньскыи градъ • чюдеса творѣа • и бысть чюдо сицево • нѣкоко бо старѣишинѣ нареченааго того града • имѣштоу • снѣ едночѣдъ • того оумѣръша внѣ града погребѣша • и того родителема слоучи сѣ оу тѣла прѣбывѣа оумѣрѣшаго сна ихъ и на грѣбѣ оуспѣти плачѣшѣтемъ • и авѣк въ снѣ видѣтъ своѣго сна глѣща имъ • чѣсо радѣа плачете и рыдаѣте о сѣмрѣти моѣи; не можете мене поѣати живѣа • понеже бози ваши того сѣтворити не могѣтъ каменникъ безѣдоушѣно и коумирикъ сѣшѣте • таже дѣавѣлѣ на прѣлѣсть и на пагоуѣж члѣвѣкомъ сѣтвори • нѣ ашѣте хошѣте мѣ живѣа поѣти • молитѣ странѣнааго того члѣвѣка еѣже то биѣте и оукарѣѣте • и вѣроуѣте въ того кѣже тѣ проповѣдаѣтъ ба • мошѣтенъ бо кѣтъ вѣставити мѣ из грѣба • мѣжа того молитвоѣж • и тѣмъ имъ въ снѣ гланомъ вѣзѣвноуѣста и спѣвѣдаѣста дроуѣтъ дроуѣгоу сѣна того видѣникъ • сѣгласнокъ рѣчи кѣждо кю сѣвѣ • дѣни же бывѣшѣж влѣзѣста въ градъ и сѣповѣдаѣста оужикама сѣрѣдобѣли своѣи • таже видѣста въ

ношти • они же, весело прикмъше слово • начаша искати стааго еппа и обрѣтъште и въ пештерѣ • идѣже бѣаше молаца, припадоша к нему глашты • молимъ ти са даждь намъ сна нашего • онъ же рече къ нимъ • како мож се сътворити грѣшенъ чловѣкъ сы”; нѣ аште оубо вѣроукте въ ба множ проповѣдакмааго • то тѣ вамъ сна ваше(го) въскрситъ • ти же глаша кмоу • да поимемъ сна нашего жива и еже аште речеши и сътворимъ • стын же еппъ шьдъ коупно съ потрѣвож стительстѣи слоужьбѣ и таже на сток крѣштеник потрѣвьяна • на гробъ придоша и отъваливъше камы вѣлѣзоша въ гробъ, идеже бѣаше оумръшини снѣ ихъ • и прѣкрѣстивъ стын еппъ и възъдѣхнуувъ • ржжж положи на мрътвѣци • молитвж сътворивъ животворивааго крѣштенья еуѣиа потрѣвьяна надъ тѣломъ • акы надъ живомъ • полиа сваштенож водож тѣло • сътворивъ призъваник стыа тѣорѣца • и авьк въскрсе мрътвѣць • кго же видѣвъше того родителе къ колѣнома припадоша стаго василеа • молаште са такоже и самы крѣстити • таже и авьк по оглашении сподоби стааг° крѣштенья и бесмрътныа причастити са таинахъ • и възвративъше са въ домъ радоваша са съ въсѣмъ домомъ • вѣровав’ше гви • диаволъ же вида себе поуѣта себе по малж бываѣшта • побѣжденъ стааго пришьствикмъ • отъ него прѣльштеньнымъ жидовомъ стрѣлж вѣложи • такоже разгнѣвити елины на оубон стго дръзнжти • и пришедъше въ пештерж • идѣже житик имѣаше сты еппъ и обрѣтъше кго и повръзъше и за нозѣ • влачаахж и по гостиньцоу градъ ноуоумоу • пришьдъше же на то мѣсто • идеже нына крѣстыани стлѣпъ поставмша • животворащтини крѣстъ имжштъ на себе • самъ тѣ еппъ отъда доушиж • тѣло же влѣкѣше вьнѣ вратъ слышаштнихъ са. иера • извлѣк’ше и повръгоша его пьсомъ на гадъ • лежаштю же емоу на многи дьни промыломъ божимъ • не оставыаѣштнимъ и по съмръти стааго кго тѣла • влѣкѣ ноштиж присѣдѣаше оу тѣла на съблюдень’к кмѣ • звѣздѣ свѣтлѣ сиаѣжшти на мѣстѣ томъ идеже лежааше • дьныж же орьлоу то же сконъчеваѣшттю дѣло • тогда же иже тѣмъ прѣсватымъ мжжемъ хсови вѣровав’шини • належаштааго ради страха отъ мн°жства еллинъ погребеша ноштиж сток его тѣло вьнѣ стѣны на западъ града близъ тоа же стѣны мца мартина въ з. днь слав’но паматъ емѣ тѣворааше въ славоу вгоу въседръжителю • аминь •

Единъ же нѣкыи стымъ мчнкомъ василеємъ бывыи • по съконъчании кго прѣшьдъ въ елиспонтѣския страны • обрѣте тоу дроугыа еппы • поуштеныа тѣгда стымъ епискоуп’мъ • на то же вѣры дѣло • съповѣда имъ вса бывъшаа • они же слышав’ше то и прилеж’но прославив’ше ба • им’же съ оусръдикмъ прияти стоуоумоу василеоу мжченья вѣнѣць • исповѣданыемъ о хсѣ и съвѣштав’ше са • мѣнж же еугениа • агафодоръ и елипидии еппи прѣидоша въ тѣ херсоньскын градъ оучаште • правовѣрно въслѣдствоуѣжшта стоуоумоу василеоу

• и прилагаше са число вѣрѣаѣштѣхъ по вса дни • исконынѣ же вѣрѣнынѣхъ родоу • зѣлодѣи завѣда дѣаволъ • и на тыа вѣплѣчи • вѣроуѣжшта кмоу жидовы же и еллины • и съвазавѣше стѣа мѣжа евгениа • агаѣодора и елпидѣфора (ельпидѣна) • посохи и жѣзликѣмъ влачаше повиша и мрѣтвѣными враты извлѣкѣше телеса стѣихъ • поврѣгоша на вѣсточнынѣхъ странахъ • такоже на изѣденомъ бытѣи имъ отъ пѣсъ • рѣвѣностѣи же спасѣнааго крѣштѣнѣа крѣстѣгани принѣсѣше погрѣвоша стаа ихъ тѣлеса мѣца декамвѣрѣна въ 5. дѣнь памѣтъ имъ твораште въ славѣ ба всѣдѣрѣжитѣла •

По мнозѣ же времени посланъ бытѣ отъ Іероуѣсалѣма епискоупъ тамо • еѣерѣи именѣмъ • иже въ корабли сын • тако приходъ кѣго въ нарѣченѣи градъ • сѣпротивнынѣмъ вѣтѣромъ приврѣженъ бытѣ сънѣде въ островъ нарицакѣмыи аласосъ • въ странахъ рѣкѣ дѣнапра • и разболѣвъ са мѣзѣж лютоѣж телесноѣж хотѣ житѣи оставѣти • помолѣ са господави • ги вѣже мон, недѣстоѣна ма сѣжшта не моѣи мене оставѣти вѣс памѣти въ хѣрсонѣстѣ градѣ • и томоу оу мѣрѣшоу • оу грѣва кѣго вѣрѣнѣи стѣлѣпъ поставѣша великѣ • нѣ и дрѣвеса вѣздрастоша • вѣзвѣштѣаѣжшта издадалѣе грѣбъ кѣго •

По мнозѣ же времени минѣжѣшоу гонѣнѣю отъ безакѣнынѣхъ на крѣстѣнѣаны • поставѣша римѣяне царѣ именѣмъ конѣанѣтина • кѣго же бѣжѣ просвѣштѣнѣи на дѣвѣнынѣ кѣго привѣде крѣстѣнѣанѣства свѣтѣ • и заповѣдъ поуѣсти такоже не испѣвѣдаѣжштоуоуоуоу оца и сна и стааго дѣха • зѣлѣ • зѣлоу жизнь погѣубѣти • и домоу кѣго въ разгравѣкѣныкѣ бытѣи • тѣмъ тако богѣчѣствѣ испѣштѣномъ • о ставѣкѣнѣи крѣстѣнѣанѣстѣ гонѣнѣи • оуѣвѣдѣвѣшемъ вѣрѣнынѣмъ хѣрсонѣанѣмъ • таковокѣ повѣлѣнынѣ богѣчѣствѣааго црѣ • посѣлаша къ немоу сѣлы • такоже дѣти имъ еппѣ • повѣдавѣше емоу вса таже при свѣтѣнынѣхъ оцѣхъ бывѣшаа чоудѣтворѣна • таже и зѣло слышавъ отъ нѣихъ црѣ зѣло обрадова са и дѣстѣ имъ еппѣ именѣмъ капитѣона • давъ кмоу воинѣ вѣрѣнѣ мѣжѣ числомъ 6. со • съ нѣми же пришьдъ архѣнепѣпъ въ хѣрсонѣскѣ градъ • въ пладѣнынѣ • промыслѣмъ боѣжѣкѣмъ хотѣштѣнѣимъ чѣловѣчѣскѣи родъ съпасти вѣсѣмъ вѣнѣ града обрѣтѣшимъ са • приѣша и крѣстѣнѣанѣ со многоѣж радѣстѣиѣж • оуѣнѣмѣше коупѣно съ сѣжштѣнѣими кмоу • оуѣша градѣнынѣ стѣвѣны • оуѣвѣдѣвѣше хѣрсонѣнѣе бывѣшаа съѣраша са и пришьдъ къ стѣвѣнѣ • слышааѣж вѣсѣдоуѣжшта къ нѣмъ • еппѣ сице • аз ѣада • на пагѣубѣж вашѣ нѣѣсмъ пришълѣ • нѣ пѣче да вѣроѣж ради га нашего Іу ха съпасѣнѣи полоуѣнѣте • прошѣдѣж же междѣоу обѣонѣхъ мирѣж вѣлезѣша вѣси людиѣкѣ въ градъ • и на оуѣгѣрѣна съшѣдѣшемъ са вѣсѣмъ • нача еппѣ оуѣнѣти ѣ вѣрѣ крѣстѣнѣанѣстѣ • такоже и прѣжде сѣго бывѣшѣ еппѣи и мѣжѣнѣицы • они же отъвѣштѣавѣше кмоу рѣша поѣдобѣна прѣжде бывѣшѣнѣихъ аѣнѣи • отъвѣштѣавѣшѣнѣихъ къ апѣстоѣлоу павѣлоу • дѣвѣнаа бо нѣѣкаа вносѣиши въ слоуѣхи наша • рѣша к немоу • имѣаы дѣвѣ пѣшти • на твѣренѣныкѣ варѣоу горѣштѣи прѣсно на

зъданык трѣбьникоу нашему • помолн оубо кго же чьтеши ба и в'лѣзи
въ ни • аште излѣзеши из' огня безъ врѣда • вѣроукмъ отъ тебе
проповѣдакмоу богу • еппъ же рече • въ имя Іу ха ба мошко
сътвориж то и вгъ по повелѣннѣж вашему то сътвори • то отъкждѣ ми
изъвѣсто тако вѣроукте; нъ како вы хоштѣж вѣрж ати • дадите чада
ваша • да сѧ прѣдаданъ боудж воинномъ • да аште не начнете
вѣровати хсовѣ вѣрѣ • да сѧ вѣврѣгжтѣ въ пешть • и годѣ бысть
всѣмъ слово то • пристѣпивъ же оубо еппъ къ единому пешти
горштиннѣ помолнвъ сѧ и прѣкръстивъ самъ себе и пешть • в ню же
хоташе вѣлѣсти • днакоу рекшоу вьнмѣмъ, вѣлѣзе въ пешть
горштиннѣж и сътворивъ тако часъ велии разстоаник вѣсыпа в лоно свое
отъ ѡгня и изълѣзе силою стааго доуха безъ врѣда и цѣлѣ • и въ
оужасти бывше велицѣ • падоша ницы на земли величаѣште ба
кръстианьска • просаште отъ него съподовькныа стѣа крѣстианьскыа
вѣры • тѣмъ же вѣрныи вечисльною радостыю объати • молаахж
множити сѧ съ ними крѣстианьскѣ исправлениѣж • самъ же стѣи еппъ
• иностанъ оглашаа мжжа съ женами и дѣтьми • молааше •
нелицемѣрнѣ пристѣпити къ хсови • и сътворивъ оубо отъ
съжеженааго мѣла • из негоже самъ без врѣда съхраненъ бы кжпѣлъ
• тоу крѣштааше всѧ • имже крѣстиани и оци быша • града того
вѣрннѣ • и иже съ самѣмъ тѣмъ стѣимъ епискоупомъ пришѣдъшиннѣ
воиннѣ • и веселѣахж сѧ всѣмъ домомъ • прилежаште молитвѣ и
причаштани стааго тѣла и крѣви га нашааго Іс ха • по всѣа дѣни
пририштѣште къ доуховьномуу стааго еппа оучениѣж • сътвориша же
близ тоа кжпѣли црѣкы стааго и врѣховьнааго апла петра • възъвѣсти
же стѣи еппъ богочъстивомуу царю констаньтиноу чоудотворьк • о
бывъшиннѣхъ прѣжде кго и при немъ в херсоньстѣмъ градѣ • и примъ
волюбивын црѣ донесъша книги • самому сжштоу коуп'но съ стѣимъ
съборомъ въ никаконъ стѣмъ градѣ вѣфиннѣ • на ховорьца арна •
благодаривъ ба • възвѣсти же и къ стомоу съборуу стѣихъ тѣн. оцъ таже
отъ ба въ херсоньстѣмъ градѣ въ лѣтѣхъ кго чоудеса сътворивъшаа
сѧ • по прошеннѣж стааго еппа посланъ бысть житии всѣгда въ
херсоньстѣмъ градѣ дѣвна пати сътѣ воинъ старѣишина коуп'но съ
стѣимъ капитономъ пришѣдын тамо • тѣмъ отължчи жити вѣсточьннѣж
странѣ града • да того радма и нарече сѧ херсонанѣмъ стоуждин
дѣвннѣ родъ • сътворивъши же оубо съборъ всѣи коуп'но отидоша
отъ ригевна нарицакмыи малыи трѣгъ • до глаголемааго парденевна •
иже съ еппомъ и дѣвною жити • тѣмъ же дожи и до дьнесъ
приближаѣшта сѧ отъ прѣвааго апла и врѣховьнааг^о петра дѣвннѣ
нарицажтѣ сѧ • се чьстѣнаа братѣа слѣдъ и оуиштенык вьсѣхъ
съпасениа съпасъ хс вгъ нашъ остави намъ стѣиннѣхъ мжченикъ и
архикспѣ нашиннѣхъ жити • чьто бо въ словесѣхъ оучительныннѣхъ
прѣминѣша • кока же дѣлѣ не показаша • страсти вгподражательнок
жити прѣводивъша • воквавъше на доушепагоубьныа коумира •

цѣлєвѣноуѣж и житиѣж оуспѣшьноуѣж памать оставиша • паче бо почѣтъше мирѣныѣ славы мѣчѣта • небесноѣ любатѣ вѣчноѣ житиѣ • и цѣлѣываѣжтѣ • не тѣчыѣж си соу блаженство • не токѣмо вѣ житиѣ своѣмѣ • нѣ и по смѣрѣти смѣрѣтѣ оумѣрѣтвѣнѣше присвоѣнниѣмѣ кѣже кѣ боу • масло грѣшнѣче прѣзѣрѣвѣше • тѣлесѣ своихѣ осваштєныѣ • миловати пририштѣштѣниѣхѣ кѣ нимѣ не отѣмештѣжтѣ са • стѣжѣ бо троицѣ право прѣдавѣши • присвоѣнниѣмѣ кѣже кѣ нимѣ пририштѣштѣниѣ • небесныѣ гражданы твораѣтѣ • сами сѣ агѣлы житиѣ имѣштѣ • да прѣславнѣ нынѣ хѣрсонѣскыѣ градѣ быстѣ • вѣ багѣра мѣсто и чрѣвькѣни стѣнѣхѣ оцѣ и архѣппѣ крѣвьми оуѣраснѣвѣ са • сыны прѣтворивѣ обождоу несѣѣкомаѣго камыѣка ковѣчєгы • стража крѣпы на всѣа сѣжпротѣвѣныѣ и мытыѣ • нѣ и вѣсовѣскыѣ плѣки хѣвомѣ дѣбѣствомѣ врѣждаѣжтѣ • молимѣ са • небеснаѣго цѣсарѣства сѣприча стѣнѣици имѣ быти • благодѣтѣж и чловѣколюбѣнкѣмѣ хѣса ба нашего • кмѣоуѣже слава и дрѣжава вѣ нескѣонѣчѣныѣ вѣкы вѣкѣмѣ • аминѣ •

Месяца того же в 7 день житие и страсть святых отцов и епископов бывших Василия, Капитона, претерпевших мучения в Херсоне.

Х-с мне да начнет слово, единый премудрый и премудрых исправитель, ибо в руке его и аз, и слова мои. Ведь о том, живя и двигаясь, увещайтесь призыванием моего имени, не моей ради немощи заткнуть слух ваш, но ради исцеляющего наши немощи подобает тем более направить ваш слух, отложив в сторону все страхи (боязни), разумеете по-мужски сказанное. Ибо не вымышленному чему-то или празднословию для слуха вашего молно внять, но ради истинного слова, не на воздух рассыпаемого, само же то слово сына божьего, им же всё было как на небесах, так и на земле, видимое и невидимое, преобразил же себя в рабский образ, но не отвергнул себя, воплотился от святой девы богородицы. Исповедовать того совокупно богом и человеком, всего в своих его и всего в наших, бога пострадавшего и слово постное, и как бога, что воскрес и взошел на небеса, и сел справа от отца, и нас с собой возведший в уповании вечной жизни, явно же в евангельских проповедовал голосах, ибо рѣк, что блаженные те, кто не видя, поверили, неверие Фомы исцеляя, оставил упование жизни вечной более добродетельным. Но поскольку то же и одинаковое сему, лежащее в евангелиях, глубокою старостью и легко исцелимую, посеяна была в человеческих помыслах, как сотворить плод в тридцать и шестьдесят, и во сто (крат), приступил, под ярмо подставляя шею, на плечо взявшего смертоносный и смертный крест, чтобы тем исполнить вышний договор. Но так как непознаваема есть пучина премудрости, здесь мне ныне подадите слух, молюсь, чтобы похвалить преславного мужа и за нас добровольно пострадавшего, добровольно приобщившегося страстей, честью и славой господней насладившегося. Ибо веселят сердце божие и о боге поминаемые. И что сказал, как должно, как бы издалека, как Соломон, от бога приняв пророчество в притчах, сказал: «от величия и доброты здания без умысла видеть и по порожденному твоему образу родотворцу их создаться по нему же». Ибо доброта здания поистине непорочно себя принести богу. В согласии с этим и сосуд избранный, всем народам учитель рѣк: «как церковь божья вы есть, и дух божий живет в вас». Да и как таковых об этих помыслить не есть лепо, но и о тех помышлять подобает, проливших свою кровь за человека по подражанию истинного пастуха Х-а И-са, г-а нашего. Что же хочу сказать: истинное бысть слово да удостоверит истинность хоть на малую некую

часть похвалы здесь мученых святых и пречестных мужей мощно исповедать, однако тех молитвы вместо многого мирского учения, предложив, попробую, чтобы то, что во мне болезненное их целительной святостью предложить душеспасительную слушающим, тех не ложно установить память, но на похвалу и славу самих святых отцов и мучеников в городе Херсоне, живших благолюбивых и правоверных мужей.

Ибо во времена гонения нечестивого Диоклитияна, согласно действующему животворимому христианской веры слову, самому тому рекшему: «вот я вас посылаю как агнцев посреди волков», случилось прекраснейшему в святой церкви иерусалимских светил, которое было в той самой господней церкви, в годы Диоклитияна попасть в беду святому тому епископу иерусалимскому Гермону, сей был один из господних учеников Есналота, послал пресвятого епископа в шестнадцатый год цесарства Диоклитияна с многими подвигами – трудами же и приложившего подвижничество, чтобы расширить богом переданное слово непорочной христианской веры, не перестающему испускать епископов во все страны и народы, Ефрема, говорю, святого епископа, (в) страны поганые, а сюда же, где есть Херсонский город Таврской земли – по имени Василея. Когда он пришел и увидел одержимых эллинскою прелестью, он начал учить городских мужей, говоря, что нет тех богов, которых вы мните, имеете и чтите, но (лишь) кумиры, не могущие вам помочь. Ибо есть бог на небесах, который словом своим сотворил всяческое, и премудростью своею всяческое привада из небытия в бытие, и его святым духом всем жизнь даруя. Тому поклоняясь, славим того в святой троице. Услышав это от святого мужа, мужи того города ринулись на (него) с укурами и побоями, от которых он покрылся ранами, не послушав его от бесчувственности охватившей их прелести. Затем святой епископ в сокровенном месте сидел, в пещере пребывал, именуемой Девическою. Многомилостивый же бог, желая спасти всех людей и придти к всеведению истины, не допустил, чтобы погибли весь город и земля от Сатаны, вселил свой святой дух. Ибо ради того он и воплотился и добровольно претерпел распятие на кресте, чтобы всех освободить честною своею кровью, ради него же и потщился спасти со всеми (прочими) и сей Херсонский город, творя чудеса. И было вот какое чудо. Ибо у некоего старейшины прежде названного того города имелся едиnorodный сын, которого после смерти погребли вне города. А родителям случилось пребывать у тела того умершего их сына и на гробе плачущим уснуть. И вот, во сне видят своего сына, говорящего им: «Чего ради плачете и рыдаете о смерти моей? Не можете меня обрести живым, так как ваши боги того не могут сотворить, будучи бездушными камнями и кумирами, которых дьявол сотворил на погибель и соблазн человекам. Но если хотите обрести меня живым, молитесь тому чужестранца-человека, которого бьете и укоряете, и уверуйте в того бога, которого он же проповедует. Ибо он мощен поднять меня из гроба молитвами того мужа». Затем они пробудились ото сна и поведали друг другу о видении того сна, согласно речи каждого о нем. Когда же настал день, они вошли в город и поведали родичам о том сердобольном своем, что видели в ночи. Они же, весело приняв слово, начали искать святого епископа и, обретя его в пещере, где будучи, он молился, припали к нему, говоря: «Молим тебя, дай нам нашего сына». Он же рек к ним: «Как могу я сотворить такое, ведь я есмь грешный человек? Но если только уверуете в бога, мною проповедуемого, тот вам воскресит мёртвого сына вашего». Они же сказали ему: «Лишь обретем нашего сына живым, что бы ты ни сказал, то и сотворим». Святой же епископ, прошествовав вместе с требою святительской службе, и как бы надлежащей святому крещению, пришел к гробу и, отвалив камень,

вошел в усыпальницу, где и был их умерший сын. И перекрестил святой епископ и вздохнув, положил руку на мертвеца, сотворив молитву животворного крещения (эвхия*), потребную над телом, как над живым, полил священной водой тело, сотворил призвание святого творца. И тут же воскрес мертвый. Его же увидав, того родители припали к коленам св. Василия, моля и их самих крестить. И тут же их по оглашении он сподобил святого крещения и причастил бессмертных таинств. И возвратившись домой, радовались со всем домом, веровали в господя. Дьявол же, видя себя оставленным мало по малу, побежденным пришествием святого, от него прельщенным иудеям он вложил стрелу (в руки), как науськать эллинов дерзнуть на убийство святого. И придя в пещеру, где святой епископ имел жилище, и, обретя его (там), связали, и за ноги волочили его по новой широкой улице города. Придя же на то место, где ныне христиане поставили столп, имеющий наверху животворящий крест, там сам епископ отдал душу. Тело же выволокли вон за ворота, именуемые Иера, извлекли и повергли его псам на съедение. Ему, лежащему много дней по промыслу божьему, который и после смерти святого не оставил его тела, волк ночью у тела сидел на страже его, светлая звезда сияла на месте том, где он лежал, днем же дело совершал орел. Тогда же тем пресвятым мужем в Христа уверовавшие, и ради надлежащего страха от множества эллинов, погребли ночью его святое тело вне стены на запад города, близ той стены, месяца марта в 7 день славно память ему творили во славу богу вседержителю. Аминь.

Один же некто, бывший со святым мучеником Василием, после его кончины переплыл в Елиспонтские страны, обрёл тут других епископов, отпущенных тогда святым епископом на то же дело веры, поведал им все случившееся. Они же, услышав это, прилежно прославили бога за то, что им же (выпало) с усердием принять святому Василию венец мучения, исповеданием о Хс-е, и, посоветавшись, говорю, Евгений, Агафодор и Елпидий, епископы, пришли в тот Херсонский город, учили, правомерно наследуя святому Василию. И прирастало число верующих всякий день. Дьявол же, исконный злодей правоверному роду позавидовал, и на них ополчил верующих в него иудеев же и эллинов. И, связавши святых мужей Евгения, Агафодора и Елпидифора, влача их, побили посохами и жезлами и извлекли мертвые тела святых за Мертвые ворота, повергли их на восточной стороне, чтобы им быть съеденным псами. Ревностью же спасительного крещения христиане принесли (и) погребли их святые тела месяца декабря, в 6 (?) день, память им совершали во славу бога вседержителя.

Спустя много времени был послан из Иерусалима туда епископ по имени Еферий. Он же, будучи в корабле, во время прихода его в упомянутый город, супротивным ветром был отброшен, сошел на остров, именуемый Алсось в сторонах реки Дьнапра. И, разболевшись лютой телесной болезнью, хотел оставить эту жизнь, помолился господу: «Господи, боже мой, не моги оставить меня, грешного, недостойного, без памяти в Херсонском городе!». И после того, как он умер, у гроба его правоверные поставили большой столп. Но и деревья возросли, возвещающие издалека гроб его.

Спустя много времени, когда миновало гонение беззаконных на христиан, поставили римляне царя по имени Константин, его же божье просвещение

привело его на дивный христианства свет. И он выпустил распоряжение, чтобы неисповедающему отца и сына и святого духа зло погубить жизнь, и дому его быть в разграблении. После того, как было выпущено столь богочестивое распоряжение о прекращении гонения христианства, когда провели правочерные херсоняне такое повеление богочестивого царя, послали к нему послон, чтобы дали им епископа, поведав ему все, что при святых отцах было чудотворного. Услышав это от них, царь весьма обрадовался и (решил) дать им епископа по имени Капитон, дав ему правочерных воинов, мужей, числом 5 сотен. С ними же пришел архиепископ в Херсонский город в полдень, промыслом божьим, хотящим спасти человеческий род, всем, вне города обретавшимся, приняли его христиане с многон радостно, приняв вместе с сущими с ним, овладев городскими стенами. Когда провели херсоняне о происшедшем, собрались и, придя к стене, слышали беседующего с ними епископа так: «Я, дети (мои), не пришел на погибель вашу, но более для того, чтобы вы верон ради господа нашего, И. Х-а, спасение получите. После того, как был заключен мир между обоими (лагерями?), вошли все люди в город. И на утро, когда все сошлись, начал учить их христианской вере, как и прежде сего бывшие епископы и мученики. Они же, отвели ему, говорили подобно прежде бывшим афинянам, некогда ответившим апостолу Павлу: «ибо нечто дивное влагаешь в уши наши» («Ибо что-то странное влагаешь в уши наши; посему хотим знать, что это такое?») Деян. 17: 20; и еще там же «что хочет сказать этот суеслов?», «кажется, он проповедует о чужих божествах» Деян. 17: 18; «можем ли мы узнать, что это за новое учение, проповедуемое тобою?» деян. 17: 19). Сказали ему: «имеем две печи для изготовления извести, еще горячие для строительства алтаря нашего. Помоли того, кого чтить за бога, и влезь в них. Если вылезешь из огня без вреда, уверуем в тобою проповедуемого бога». Епископ же сказал: «Во имя И-у Х-а, бога моего, сделаю так, и бог то сотворит по вашему повелению. Откуда мне станет известно, во что веруете? Но если хотите принять веру, дадите ваши чада, дабы были (они) переданы воинам. Если вы не начнете веровать христовой вере, да свергнут их в печь». И то слово было всем угодно. Епископ же, приступил к одной горячей печи, помолился и перекрестил сам себя и печь, в которую хотел влезть, когда дьяк рек: «вньмемь», он влез в горящую печь и сотворил так в продолжение более часа, всыпал в свое лоно от углей и вылез, целый и без вреда силою святого духа. И, будучи в великом ужасе, пали ниц на землю, величая бога христианского, прося от него сподобленья святой христианской веры. Тем временем правочерные были объаты бесчисленной радостно, молили, дабы умножилось с ними христианское исправление. Сам же святой епископ непрестанно оглашая мужей с женами и детьми, молил без лицемерия придти к Христу. И, сотворив из жёного мела (гашеной извести), из которого сам без вреда был сохранен, купель, в ней крестил всех, им же были христиане и отцы, правочерные того города, и пришедшие с тем самым святым епископом воины. И веселились всем домом, пребывая в молитве и в причастии святого тела и крови господа нашего Ис Х-а, всякий день прибегая к духовному учению святого епископа. Сотворили же близ той купели церковь святого и верховного апостола Петра. Святой же епископ возвестил благочестивому царю Константину о чудотворствах, о бывших прежде его и при нем в городе Херсонском. Боголюбивый царь, приняв принесенные книги, когда он сам был вместе со святым сбором в Никаеонском городе Вифинии против христорборца Ария. Возблагодарив бога, возвестил же и святому собору 318 святых отцов, как от бога в Херсонском городе в его годы были сотворены чудеса. По прошению святого епископа был послан жить всегда в городе Херсонском Феона, пяти сотен воинов

старшина, пришедший туда вместе со святым Капитоном. Тем для житья отлучили восточную сторону города. Ради того и называется тамошними херсонянами Феонин (го)род. Созвав сход, все совокупно отступили от ригеона (городского квартала), именуемого Малый Торг, до так называемого Парфенеона жить тем, кто с епископом и Феоною. Затем же даже и до (нынешнего) дня прилегающая (часть города) от (церкви) первого и верховного апостола Петра именуется Феонино.

Итак, честная братия, после доказательства истинности спасения всех Спас Х-с бог наш оставил нам житие наших святых мучеников и архиепископов. Ибо то, что в учительных словесах преминало, но дел не показало, в страсти богоподражательное житие проводивши, воевало с душепагубными кумирами, целебную и успешную память жития оставило. Ибо тем более почтив наваждение мирской славы, любят вечное небесное житие и приветствуют, не одинаково свое блаженство, не только в житии своем, но и после смерти, смертью умершие, присоединение к богу, масло грешное презревши, ради освящения своих телес, не отвергают прибегающих к ним проявить милость. Ибо святую троицу правильно передавши, к ним же причислением прибегнувши, творят небесных граждан, сами имея житие с ангелами. Да будет славен ныне Херсонский город, вместо багряницы алой кровью святых отцов и архиепископов окрасившись, сыновей приставив с обеих сторон ковчега из необработанного камня, крепкую стражу всему супротивному и подкупающему, но и бесовские полки христовым действием повреждают. Молимся, чтобы им быть сопричастными небесного царства, благодетельством и человеколюбием Х-с-а, б-а нашего, ему же слава и держава в нескончаемые века веков. Аминь.

Макарьевская минея

Текст из Макарьевской минеи за 7 марта воспроизводится по Успенскому списку XII в. (по рукописи Московской синодальной библиотеки № 992). В его основе, вероятно, лежит самый старый церковнославянский (староболгарский) перевод с греческого, независимый от перевода Супрасльской рукописи. В частности, именно в этом тексте чаще встречаются формы двойственного числа, а также древняя форма аориста. Это также продукт Преславской школы переводчиков. Древний перевод дошел к нам в более поздних списках. Примеры порчи, возникшие в ходе переписки, – свидетельства того, что текст М является списком, а не оригиналом перевода. Кроме того, староболгарский текст подвергся сильнейшей русификации⁶.

Ниже мы публикуем Жития Херсонских епископов из Макарьевских миней и еще три практически аналогичных текста из более поздних рукописей.

I. Успенский список Макарьевских миней по рукописи Московской синодальной библиотеки № 992 (XII в.)⁷ (в разночтениях – Усп.).

II. Более поздний список жития Макарьевских миней русско-церковнославянской редакции опубликованный П. Лавровым (Уваровский список? л. 65б – 70в)⁸ (в разночтениях – Ув.?).

III. Волоколамская минея по рукописи Московской Духовной Академии № 197 (595), л. 81 сл. XV в.⁹ (в разночтениях – В.).

IV. Милютинская минея по рукописи Московской Духовной Академии № 197 (595), л. 202 сл. XVI в.¹⁰ (в разночтениях – М.).

Перевод выполнен А. К. Шапошниковым.

I

Мѣца того* в 3. днь житїѣ и смръть стыхъ ѿць і еппъ бывшихъ Василїа и Капитона мѣчившемася въ Херсонѣ.

Хс ми да начинакѣт савво едїнвмдръ и мдрин исправите^а, въ рѣцѣ бв ксмъ і а^з и саввеса моа. В томъ оубв живоуще и дѣвїжашеся оутѣшитеся вѣ нма его позванїи, а не мока ра^а немощи закѣнете слоухи ваша, нв исцелившаго ра^а наша немощи подобае^т паче слѣхъ прострети, малодѣше же ѿложивше мѣжественѣ глемаа вѣнѣшите. Ни чѣто же бв лажно или коуционѣно вашемѣ слоухѣ вѣнати молю, но истиннаго ра^а саввесе не на възѣоухъ расѣсѣпаемаго, самого же савва Гна Бжїа, его же ра^а вса быша га* на носех и гаже на земѣли, видимаа же и невидимаа, вѣмѣцѣшася самого в рабїи образѣ, не ѿпаѣша еже быгнн Бгѣ, вѣпавѣшася ѿ стѣа Двы Бца, емоуже кѣпнв нарицатися Бгоу и чакоу вѣсемѣ въ своиѣ и всемѣ вѣнашихъ, Ба савво павтїю пострадавѣша и аки Бга сѣвѣсѣкрѣша и вѣшеѣша на нбса и сѣдѣца одеснѣ^о ѿца и на сѣ сѣ саввою възвѣѣша о чланїи жизни вѣчѣныа, свѣтлѣе же въ евалѣскиѣ проповѣдавша о грѣсѣх: Блжнн, рече, иже не видѣвшеи и вѣрѣвавше. И Фоминв невѣрство исѣцѣлаа, потомѣ бывающимѣ родомѣ надежѣю жизни вѣчѣныа остави. И понеси ѣа и симѣ точѣна вѣ евалїихъ лежащаа вѣ глаубоцѣ старости и благо ораннѣи всѣлаша члеческїа разѣмы и на приплажѣенїе вѣтридесати и шестѣдеса^т и во сто пристоупи кѣ арѣмѣ верѣхъ пѣклѣнѣ о на рамв вѣземѣшаго сѣмрътоноснаго смрти крѣта, такв того ра^а исполнѣнитися вышѣнїи оутвари. И поне* оубв непреходна естѣ мѣдростнаа пѣчина, зде ми слоухъ подадите, молюсѣ, таквже похвалити мѣжа славны и насѣ ра^а воле^о пострадавшаго причѣшася стрѣтехъ на мнвоу чѣсть и саввоу Гнїю вѣсѣпрїимѣше; веселѣтъ бв срѣца га* Бжїа и о Бзѣ поминаемаа. И что поѣбакѣт рѣци; аще бв аки изѣдалечл, ако Бвлвмонѣ прореченїе ѿ Бга вѣземѣ в притчалѣ рѣ: в величѣства и добрости зѣанїи безоутѣмысла видѣти и по твоемѣ образѣ родотвѣрѣцѣ ихъ сѣзѣатися. Добростѣ бв зданїи по истиннѣ непорочнве свое Бгви принесе. Бѣгласна же си^а и сосоуѣ изѣбранїа странѣскїи оучтѣл добрѣ рѣ, тако цркви моа естѣ и Дхѣ Божїи живе^т вѣ ва^с. И како не о си^х, но и тѣхъ помышлати подобае^т своа крѣви за члки пролившаа по поѣражанїю истиннѣаго пастѣха Ха Иса Бга нашего. Что же хоцю глати; еже по истиннѣ вамѣ изѣвѣсто сѣтворити савво га* ни малаа чѣсть на похваленїе зѣдѣ моучившихсѣ стыхъ и прѣстыхъ моужѣ моцно исповѣдати, оба^т тѣхъ матвы вѣмѣсто мирнѣаго казанїа прѣлагаю покоушаюса гаже вѣ мнѣ немощѣ целебноу ихъ стостїю прѣлвживѣ дшеоуспѣшноую слышацимѣ и тѣхъ безолѣжа оустронити павмѣт на похвалоу и саввоу тѣхъ стыхъ ѿць и мчнкѣ вѣ Херѣсвнѣ градѣ живоуцимѣ благолюбецѣ и вѣрныѣ моужѣ.

Вѣ времена гоненїа нечѣтивгѣо царл Диоклитїанна дѣбнствоуюцю живоро^анвмоу хрѣтїанскнѣ вѣры саввѣ и рекѣша^с: се азѣ посылаю ва^с аки вѣца посреѣѣ волѣкѣ, слѣчися прѣслвдѣшемѣ вѣ стѣи цркви

ієр'лмст'ѣи Гер'монѹ, сеи в'ѣ единѣ ѿ Г'нь оучнк'ѣ е'налѡта, посла' престго еп'па в' ш'естое на десатое л'ѣто Діоклитіана царства со мнѡгомъ по'внгомъ посп'ѣхъ же и жер'твоу полагаюца, дон'деже вгопреданое хр'т'іа'кое непорочныя в'ѣры распростран'тса слѡво, не престаюца исп'цати еп'пы в' вса страны азѣ, глаю же Ефрема стго еп'па в' страны тирик'ійск'и и с'ѣмо еже ест' Хер'сѡнит'ск'и градъ таурѡски-ѡв'ск'ія стр'аны именов' Василіа. Емоу п'рише'ашю и вид'ѣвшю ел'лин'ск'ю одр'жимы прелест'ію, нача оучити гра'ск'ія моужа гла, такъ не соу'тъ бози таже м'нн'те им'ѣти и чести, нѡ кѹмири не могоу'ще вамъ помощи. Е'ст'ъ бѡ Бгъ на нбсехъ, иже слѡвомъ егѡ с'ѣтвори всаческаа и м'рѡвст'ію егѡ ѿ небыт'а в' быт'іе приведи вса и сты' егѡ Дхѡмъ в' всемъ жизнь дарѡвавъ. Томѹ поклоняющеса в' ст'ѣе Т'р'цы тогѡ славимъ. Се слышавше ѿ стгѡ мѹжа гра'ст'іи моужа на досаж'еніа и на раны превратишаса, не пр'емлюще егѡ слѡвесе еюже ѡдѣр'жахоу'са прелест'ію. И т'ѣмъ сты' еп'пъ в'скорби с'ѣдаше в' пещ'р'ѣ в'ѣаше сице именов'емы' Пар'фенѡнъ. Мнѡгомл'тивыи же Бгъ, хот'яи вса чак'и сп'т'и и на разоумъ истин'ныи привести, не пох'ст'і всемоу граду погивноу'ти и стран'ѣ ѿ д'явола, в'сади стын егѡ Дхъ. Того ради бѡ и в'плѡтъ ѡблечеса и кр'т'тъ волею претр'п'ѣ, да вса с'ѣводитъ честною егѡ кров'ію, егѡ же ра'н' посп'ѣши спасти с'ѣ вс'ѣми и Хер'сѡнит'ск'и гра'дъ, чюдеса творѡ. И бысть чюдѡ сицево. Н'ѣкоему бѡ стар'ѣшин'ѣ преж'е речен'наго града им'ѣющю снъ инѡч'а', семѹ оумер'шю вн'ѣ града погरेвоша. Е' родителема слоучиса превыти оу' т'ѣла оумр'шаго сна и на грѡб'ѣ оучн'ѣвшема плачущема, и в' сн'ѣ вид'ѣста своего сна глающа има: Чтѡ рад'і плачѣта и рыдакт'а о смрт'і моеи; не можѣта мене пом'ти жива, понеже бози наши сего с'ѣтворити не могоу'тъ, каменіе без'дѹшнѡ и к'пица сѹща, таже д'явл'ъ н'а прелестъ и на погивель чакѡ' с'ѣтвори. Нѡ аще хошѣта ма жива пом'ти, молита стран'наго чак'а, егѡ же б'ѣта и досажаета, и в'ѣрѹита в' Бга, егѡже тои пропов'ѣдаѣтъ. Мощенъ бѡ ест' в'ѣставити ма ѿ грѡба того м'т'вами стго мѹжа. И симъ има в' сн'ѣ глашѡ' в'з'ѣноу'ста и спов'ѣдаста сама сѣв'ѣ вид'ѣніе свгласоу'юща точ'ію к' ж'ѡ в'сѣв'ѣ. Дни же быв'шю вл'ѣзоста в' гра'дъ и с'ѣпов'ѣдаста оужикама ею еже вид'ѣста нѡщ'ію. Уни же, весел'ѣ пр'емше слѡвѡ, начаша искати стго еп'па и обр'ѣт'ѣще и в' пещ'р'ѣ, ид'ѣ' живаше мола'са, припадоша емѹ глающе: Молимъ т'а, даж'ѣ намъ снъ ншъ. Ун'ѣже к'ннимъ рече: Како могоу' се с'ѣтворити гр'ѣшенъ чакъ сы'; аще оубѡ в'ѣроу'ете къ Бгоу' мнѡю пропов'ѣдак'омоу', тои вамъ снъ вашъ мертвыи в'ѣскрси'т. Уни же глаша емѹ: Поимемъ сна нашего жива і еже аще речѣши и с'ѣтворимъ. Стын же еп'пъ ше'а коупнѡ с'ѣ ст'ли слоужащенми потреб'ѣ и аже на стое кр'щеніе сѹпротив'наа, на грѡб'ѣ пр'и'доша и ѡкрывше камыкъ в'л'ѣзоша в' грѡбъ, гдѣ б'аше оумр'ш'ии снъ ихъ. И прекр'тивъ стын еп'пъ и в'з'ѣдох'ноу'въ, рѹкѹ полѡжи на мрт'вемъ, помоливъ аже животвор'наго кр'щен'а потреб'наа на т'ѣлѡ, аки живоу' емѹ сѹщю, и в'з'ѣла'въ сцен'нѡю водоу' на т'ѣлѡ, с'ѣтворивъ

призваніе стѣа Тѡрца. И тѣ абіе вѣскрсе мерѣтвыи. Егѡ же видѣвше того родителе кѣколѣнѡма припадоша стаго Василіа, молащасѡ и та просвѣтити. Іа* і абіе по углашеніи спо^{ло}би животворѣнаго крщеніа и бесмртныа пріати таины. И ѡше^{ле}ше ѡтоудѣ радоваша^с съ всѣмъ домомъ, вѣроваша Гоу^с. Діаволъ оубо видѡ запоустивша себе по малѣ бывающа, превдолѣна стѣо пришествіемъ, ѡ того прѣльщенѣнымъ жидѡвѡмъ стрѣлоу вѣлѡжи, іаже навадити елѣины на оубіиство стѣо дерѣзноути. И прише^{ле}ше вѣ пещерѣ, идѣже вѣселеніе имѣаше стѣ епѣпъ, и обрѣтѣше и, свѡзаша емѣ нѡзѣ и влачиша и по стегна^м града. Прише^{ле}ше же на мѣсто, идѣже хрѣтіане столѣпъ имѣше горѣ животворѣныи крѣтѣ поставиша, самъ епѣпъ ѡда дшю. Тѣлѡ же влекѣше вѣнѣ красныѣ вратѣ изверѣгоша и поверѣгоша е псѡмъ на адѣ. Лежашю ^{же} емоу на мнѡги дни промыслѡмъ Бжіймъ, еже и по сѣмерти его не встави стѣо емѣ тѣла, волѣкъ нѡщію оу тѣла его присѣдаше на стреженіе, звѣзѣѣ свѣтлѣ мѣсто идѣже сіающе^е, вѣ день же орѣлѣ то же скончевающю дѣлѡ. Тогѡа же иже тѣмъ прѣсвѣтымъ мѡжемъ Хѣ вѣрѡваше и надлежащаго ради страха мнѡ^жства елѣинѣ погребѡша нощію стѡе его тѣлѡ вѣнѣ стѣны на запа^л града бли^з тоа стѣны мѡа марѣта вѣ з' днѣ славнѣ памѣть емѣ тѣвораше вѣ славѣ Бгоу Вседрѣжителю. Аминѣ.

Еднѣ же нѣкто съ стѣымъ мчнкѡмъ Василіемъ бѡвѣ по того сконѣчаніи препѣлѣ вѣ Елиспонтѣскіа страны, вѡрѣте тоу дрѣгѣа епѣпы, посланы тогда съ стѣымъ Василіемъ нѣ тожѣе вѣрѣнѡе дѣлѡ, сѣповѣда имѣ всѡ бѡвшаа. Уни ^ж, слышавше се, прилѣжнѣ прѣрославша Бга, оусердїемъ оувазшаго ра^ш стѣо Василіа мчнїа вѣнѣцемъ Хѡа исѣповѣданїа, и сѣвѣщавшесѡ, глѡ же Евѣенїа, Агафодорѣ і Ельпидїи прилѣнїи епѣпи препѣлѣша вѣ Херѣсонитѣскїи гра^л оучаще, правѡвѣрѣно вѣслѣ^лстѣвоуща стѣо Василіа. И прилагашесѡ числѡ вѣрѡющихѣ по всѡ дни. Исѣперѡа же оубо вѣрѣныхѣ родѣ злѡначлѣныи ревнѡуѣм діаволѣ на нѡ вѣврѣжи послѡшающаа его жидѣвы же и елѣины. И сѣвѡзавѣше стѣа мѡжа Евѣгенїа, Агаѣѡ^лра і Ельпидїѡра (Ельпидїа), посохи и каменїемъ влачаше повиша и мерѣтвыи враты изѣвлекошаа телеса стѣухѣ, поверѣгоша на восточнѣи стрѣнѣ на изѣаденїе псѡмъ ихѣ. Поревнѡванїемъ же бжѣтѡвнаго крщенїа хрѣтіане вѣнесѡша и погребѡша стага ихѣ тѣлеса мѣца дека^мвѣрїа вѣ з. днѣ памѣтѣ имѣ тѡвораше вѣ славѣ Бга Вседрѣжителѡ.

По мнѡзѣѣ жѣ времени пѡсланъ бѣѣ ѡ Іеѣлма епискоупѣ тамѡже Еферѣѡ именемъ. Иже вѣ кораблїи сы^л, іако прити емѣ вѣпреже реченнѣмъ градѣ, соупротивнѣмъ вѣтрѡ^м мѣтѣ сѣниде вѣ вѣстровѣ нарицаемѣмъ Аасѣ вѣ предѣлѣх Днѣпрѣскїа рѣки. И одерѣжимѣ бѣ азѣю телеснѡю, хотѣмъ житїе вѣставити, помолїсѡ глѡ: Ги Бже мои, грѣшна мѡ соуща спо^{ло}би поставити епѣпа, не бес памѣти вѣста ѡ

Херсвнитъскаго града. И семъ оумръцю на гробѣ его столпъ вѣрній поставиша. И ѿ двѣи възъниче оуказаа издалеча гробъ его.

По мнѡзѣ же времени пришѣдше нечѣтивїи симѣ таже на хрѣтїанни, поставиша ромеѣ царя имене^м Константина, его же вжѣтвеное просвѣщенїе на чюдныи его приведе хрѣтїанства свѣтъ. И заповѣ^а пвлѡжи, тако не исповѣдающаго ѿца и сына и стго Дха славъ сѣ ѿ живота прѣмѣнати и домъ его в разоренїи быти. Симъ такъ благочестнѣ заповѣданымъ на престатїе гоненїю еже на хрѣтїаны, оуслышавшемъ же вѣрны^м Херсвнанымъ таковою блгочѣтиваго царя заповѣ^а, послаша къ нему мо^авоу дати и^м епѣпъ, възъвѣстивше емъ вса таже при сватыхъ ѡцѣхъ бывшаа чюдотворенїа. та^к слышавъ ѿ нихъ црь сѣлавъ порадова^{сѣ} и дати и^м епѣпа имене^м Капитона, давъ томъ епѣпоу воины мѡ^ж вѣренъ числ^м е.со на слоуженїе егѡ. С^ѣ ними же пришѣ^а архиепѣпъ в^ѣ Херсвнитъскїи градъ в^ѣ полоудне, промысло^м Бга хотѣщаго члчскїи рѡ^а спасти всѣ^м внѣ града въ^ѣрѣтѣшимса, прїаша и хрѣтїанне со мнѡго радостїю, прїимшѣ коупно сѣ нимъ и сѣ сѣцими оу него гра^нныа стѣны. Потомъ же оуслышавшемъ Херсвнанымъ събраша^{сѣ} и пришѣ^а под стѣною сѣдоша, глущю имъ епѣпоу сице: А^з, чада, на погивель ваш^ю не прїидѡхъ, паче же да вѣры ра^м Га ншго Іу Ха спасенїе полоужите. Проше^ашю * межи обоихъ миръ в^ѣлѣзоша вси людїе въ гра^д. И на оутрїа събравшемъса всѣ^м начатъ оучити а епѣскѡ^м хрѣтїанствѣи вѣрѣ, тако^ж и прежѣе сего бывшей епѣпи и мѡченицы. Уни же ѡвѣщавшѣ емъ рѣша подобна Аѡнѣе^м тогда ѡвѣщающе^м апѣлоу Пав^л: Дївнаа бѡ нѣкаа внѡсиш^и всѣ^м лоухи нша. Рѣша емъ: Проповѣдан^а на^м двѣ пещницы огна на сътворенїе вара з^анїю цркве вашеа. Помоли е^{сѣ} же чтеши Бга и в^ѣлѣзь горащема има. Аще из^влѣзеши ѿ огна невреженъ, вѣроуе^м тобою проповѣдакомъ Б^огоу. Епѣпъ же рече: В^ѣ има Іу Ха Бга моего сътворю и Бгъ по повелѣнїю вашемъ тѡ сътвори. То ѡкъдѣ ми из^вѣсто такъ вѣроукте; нѡ аще хоцете, дадите чада ваша, да предана боудоу воин^м, тако вамъ не сразоумѣющемъ Х^вы вѣры вѣверѣгѣ а вѣ пещницѣ. И годѣ вы^{сѣ} всѣ^м слѡвѡ то. Пришѣ^а же оубѡ епѣпъ ко единой пещницы, помоливса и прекрѣтивъ са^м са и пещницѣ, в^ню же хотѣше вѣлѣсти, дїакоу рекѣшю аминь, воньмѣмъ, вѣлѣзе в^ѣпещницу горащю и сътворивъ такъ часа ра^зстоанїе вѣсыпа в^лно свое ѿ югліа и из^влѣзе силю стго Дха без^ѣвреда и цѣлѣ. И въ оужасти величѣи бывше, падоша ницы на земли величюще Бга хрѣтїанска, просаще ѿ него сподовитиса стѡя хрѣтїанскїа вѣры. Тѣмъ же вѣрній радостїю бесчисленю въдерѣжими бахѣ и Бга молахѣ оумнѡжитиса сѣ ними хрѣтїанскоу исправленїю. Самъ же прѣтын епѣпъ беспокоавса, моужа зѣ женами изчады углашаа оутѣшаше без^ѣлицемѣрїа къ Х^оу прїити. И сътворивъ оубѡ ѿ жженѣнаго вара, ѿ него же без^ѣвреда съхране^н бысть самъ той прѣтын епѣпъ, кѣпѣль, вѣ той крѣти вса, имѣже ѡцы быша вѣрній того гра^да и с^ѣ тѣмъ престымъ

еп'по^м прише^лшеи воини. И радовах^д съ вс^б^м домо^м, праз^ноующе в^б молитв^б и в^б причастїи стго т^бла и крови Га ншего Ис Ха, ком^жо прирыцюще дхов^ноу престго еп'па оученїю. В^бздвигоуша же блн^з тоа к^бп^бли црквь стго и стар^бишаго апам^б Петра. В^бз^бв^бести же стын еп'п^бь благоч^тивом^б царю Констан^бтин^б ѿ Бга выв^ши^х чюдотворенїи, преж^ле его выв^ши^х и при нем^б в Хер^бсwn^бст^бм^б град^б. Прїи^м вголюбныи цр^ь посланїе прин^сша тоу к^бп^ну соуцю съ ст^н^м совором в^б Ник^бвист^бм^б град^б Ви^бонїи на хоратна^с Арїа благодар^бствн Бга. С^бпов^бда же стомоу съвор^б сты^х г. сот^б и осминадес^те ѿтець па* ѿ Бга в^б Херсон^бст^бм^б град^б в^б времена ^гго сътворен^бнаа чюдеса. По прошенїю пр^стго еп'па послан^бь высть ж^нти всег^ла в^б Херсwn^бст^бм^б гр^дд^б Феwnас^б стар^бишина патнс^б воин^б коуп^н съ сты^м Капитон^м. Тако пришед^б сим^б ѿл^бчиса оуселити в^бсточнаа града. Т^бм же и наречеса Херсwnанем^б в^бведеныи Феwnин^б гра^л. С^бтворивши же оу^б съвор^б вси к^бп^н ѿлоучисаса ѿ стег^н^н глемым^б малаго трега да* и до нарицаемоу Парфен^м и т^бм же съ еп'п^м и съ Феwnоу житни. Т^бм же даже и до нн^бшнаго приближающаса ѿ стго и стар^бишаго ап^ла верх^бвнаго Петра Феонин^м глтса. Се, ч^тнаа братїа, сл^б^л и оутвер^бженїе вс^б^х спсенїа Спс^б Хс Бг^б нш^б остави на^м сты^х мчнк^б и архїеп^п нших^б житїе. Что б^в в^б словесе^х оучител^бных^б премин^бша, коел же д^б^л не показаш^л, страсти вгоп^лражател^бнше житїе прешед^бше, в^бев^бше на дшетл^бн^бнаа коумиры, ц^блевноую и житїю оусп^бшноую памать вставаше. Не почетше б^в коумир^бскїа славы глоумленїа небесное целовали си соу влжен^бство, не ток^бмо в^б житїи свое^м, н^в и по смрти смрть оумртвнше к^б Бг^б оусвоенїем^б милос гр^бшных^б презр^бвше стости ра^н телес^б своих^б м^лавати прив^бгающих^б не ѿлагаю. Иже б^в стоюю Трц^б прав^б испов^бдав^бше и тоу потом^б соушим^б право исп^бв^бдати предав^бшем^б к^б себ^б си своим^б небесным^б житела сотворають, ти съ аггелы довол^бтїе имоуще. Выск^б оу^б Хер^бсонит^бскїи гра^л, в^б баграница м^бсто и в^бса стых^б ѿц^ь і епїск^м кров^бми оутворнвса, столп^б стажа овоюд^б не ис^бкоу^бсны, на еретики же и на рат^бным^б сты^х ѿц^ь храмы стража твер^бдыа на вса соупротивным^б им^бла сїа, н^в в^бс^бвскїа пол^бки Х^свом^б д^бвнством^б оуаз^бвляють. К^б ни^м же в^бпїюще полоучим^б небеснаго цр^ствїа свовещннцы им^б бытнн благо^лтїю и чаклаубїем^б Га ншего Ис^б Ха, ем^б же слава нн^б и прн^м и в^б в^бкн в^бк^м. амін.

II

М^сца Ма^р в^б з дн^ь Жи^тне сты^х уц^ь і еп'п^б Васи^л и Капитона м^бчнвшема^с в Херсон^б. в^блви ш^л.

Хс^б ми да начина^т слово е^лнын м^лр^ь и м^лрых^б исправитель, в р^бц^б бо его и аз^ь и словеса мо^л. в то^м оу^бво живоуще и движащеса оут^бшнн^с во им^л его позвани, а не моєа ради немощнн зат^бкнетє сл^бхн ваша, но

исцелившаго ра^а наша немощи подобает паче слуху прострети, малод^дше же ѿложивше мѣжественѣ глемаа внѹшите. ничтоже во ло^жно или кощун^нно вашемѹ слухѹ внати молю, но исти^и

(л. 65б)

наго ради словесе не на во^ддхѹ расыпаемаго, самого же слова сна бжиа, его^ж ради вса быша таже на небесѣх и таже на земли, видимаа же и невидимаа, вмѣщяша^{са} самого в раби вбра^з, не ѿпа^аша еже быти бгѹ, воплощяша^{са} ѿ стыа двы бца, емѹже кѹпно нарицати^{са} бгѹ и человекѹ всемѹ во свои^х и всемѹ в наши^х, пострадавша бга слово плотию, и аки бга совоскресша, и вше^аша на нбса и сѣдѹща в деснѹю шца, и на^с съ собою возве^аша, вчааннии жизни вѣчныа, свѣтлѣе же въ ел^лальскы^х проповѣдавша о грѣсѣхѹ блжни, рече, иже не видѣвше и вѣрѹвавшии. фомино невѣрство и цѣлѣа, пото^м бывающии^и родо^м надеждѹ жизни вѣчныа встави.

(л. 65г)

и поне(же) си и си^и точна, во ел^лалии^х лежащаа во глѹбоцѣи старости и благоурааннѣи воснаша члческыи разѹмы, на приплѹжение во тридесати и в шестьдесати и во сто пристѹпи къ гар^мѹ верхѹ по^аклонь, на рамо взе^ашаго смртоноснаго смрти креста, тако того ради исполнити^{са} вышнии оутвари. и понеже оубо непреходна е^с м^лростнаа поѹчина, здѣ ми слѹх подадите, молюса, тако^ж похвалити мѹжа славны и на^с ради волею пострадавшаго причащася стр^стѣх на многѹ часть и славѹ г^нню восприи^ише; весела^т во ср^аца га^ж бжиа и в возѣ поминаемаа. и что подобак^т рещи; аще во акы издалеча акы солѹмонѹ прореченіе ѿ бга взе^а во притча^х рече.

(л. 66а)

в величества и добрости з^лани б^еотѹмысла в^лѣти по твоємѹ вбразѹ родѹтворцю и^х созд^лати^{са}. добрость во з^лани по истинѣ непорочное свое бгѹ принесе. согласна же си^и и сосѹл^л избраниа стра^сскы оѹчитель рече, тако цркы моа е^с и дхѹ бжи живе^т в^ь ва^с. и како не в си^х но и тѣх помышлати подобает свои крови за чакы пролившаяа по подражанию истин^наго пастѹха ісѹ ха ва нашего. что же хоцю глати; еже по истинѣ ва^мъ извѣсто сотворити слово таже ни малаа часть на похваление з^лѣ мѹчивши^хса сты^х и престы^х моѹ^ж мощно исповѣдати, вбаче тѣх молитвы во многаго мѣсто мирнаго казаниа пре^ллагаа покѹшаюса таже во мнѣ немощь целебною и^х сто

(л. 66б)

стию пре^ложивѹ дшеоупѣвшнѹ слышати^и и тѣх б^еотѹл^лжа оустронити пама^т на похвалѹ и славѹ тѣх сты^х ѿць и м^нкѹ во Херсонѣ градѣ живѹщи^и бголюбець и вѣрны^х мѹжѹ.

Во времена во гонениа неч^тиваго црѣа диоклитiana дѣствѹющю живородномѹ хр^стиана^скы вѣры словѹ и рекшаго: се азѹ посылаю ва^с акы агница посреди волкѹ, слѹчися пресловѹщомѹ въ стѣни цркви иер^лмѣ^тѣ

ермонѸ, снн бѣ едиѠ Ѡ господиѠ оучниѠ . еѠналота послаѠ престаго епѠпа в шестое на десяѠ лѣто диоклитIANA црѠтва, со многоѠ подвигоѠ поспѣѠ же и жртвѸ полагающа, дондеже вгопреданое хрѠтианьско непорочныа вѣры распространитсѧ слово, не престающа испѸцати пискѸпы

(л. 66в)

во всѧ страны аззыкѣ, глаю еѠрема стаго епѠпа во страны тѸрикийскыа и сѣмо еже еѠ херсонитскы граѠ таоуроскифьскыа страны именеѠ васиѠа. емѸже пришеѠшу и видѣвшю елиньскѸю удержиѠ прелестню нача оучити граѠскыа мѸжа гла, како не сѸѠ вози гаѠ мните имѣти и чести, но и кѸмири не могѸще ваѠѠ помощи, еѠѠ во бѣ на невѣѠ, иже словоѠ его сотвори всѧческѧа и мѠростню его Ѡ небытиѧ в бытиѧ приведеы всѧ и стыѠ его дѸоѠ во всеѠѠ жизнь даровавѣ, томоу поклоняющеѠ вѣ стѣѠ тройцы, того славиѠ. Се слышавше Ѡ стаго мѸжа граѠстини мѸжи, на досажѠениѧ и на раны превратишасѧ, не приемлюще его словесе еоуже вбдержѧхѸсѧ прелестню. и тѣмѠ

(л. 66г)

стыи епѠпѠ воскорбѣ сѣдѧ в пещерѣ бѣаше сице именеѠемѣ парѠеноѠ. многомѠтивыи же бѣ, хотѧи всѧ человекы спасти. и на разѸѠ истиѠныи привести, не пѸсти бѣ сем граѠу и странѣ погивнѸти Ѡ диавола, вѣсаѠ стыи его дѸѠ, того раѠ во и во плоѠ вблечесѧ, и крѠѠѠ волею претерпѣ, да всѧ свободиѠ чѠтною его кровню. егоже раѠѠ поспѣвшишѠ спѠти, со всѣми снн херсонитскыи граѠ, чюдеса творѧ. и бы чюдо сицево. нѣкомѸ во старийшинѣ прежѠе реченѠнаго града, имѣющѸ снѠ иночѠа, семѸ оумршю внѣ града погребѸша. его родителема слѸчисѧ превыти оу тѣла оумршаго сна и на гробѣ оуспѸти има плачющема, и во снѣ видѣста своего сна глацѧ

(л. 67а)

има, что ради плачета и рыдаета в смрти мое. не можетѧ мене полти живѧ, понеже вози нши сего сотворити не могѸѠѠ, каменеие бѣѠдшно и капица сѸще, таже диавоѠ нѠ прелестѠ и на погыбѣѠ члкоѠ сотвори. но аще хоцѠета ма живѧ полти, молита странѠнаго члѧ, егоже биѠета и досажѠаетѠ, и вѣрѸнѧ в ба, егоже тон проповѣдаѠѠ. мощеѠ во еѠѠѠ воставити ма Ѡ грѸба того мѠтвами стааго мѸжа. и сиѠ има во снѣ гланоѠ, воѠвнѸста и сповѣдаста сама себѣ видѣнне согласѸющѧ точно кыйжѠо в себѣ. дни же бывшю влѣзоста во граѠ и сповѣдаста оужикама ею, еже видѣста ноциню. Уни же веселѣ примше слово, начашѧ искати стаго епѠпа, и

(л. 67б)

вбрѣтѠше и в пещерѣ, идѣже живѧше молѧсѧ, припадоша емѸ глаце: молиѠ тѧ, дажѠѠ наѠ снѠ ншь. ѠѠ же к ниѠ рече: како могѸ се створити, грѣшенѠ члкъ сыѠ. аще оубѸ вѣрѸете к вѸ мною проповѣдаѠмомѸ, той ваѠ снѠ ва мртвыи воскреситѠ. уни же глашѧ емѸ: поймеѠ сна ншего живѧ и еже аще речеши и сотвориѠ. СтынѠ епѠпѠ шеѠ кѸпно, со ститѠѠстѣѠѠѠ

кѣпно слѣжащими потребѣ, носѣиѣи гаже на стое крѣение сѣпротивнаѣ, на гробѣ придоша. и ѿкрывше камыѣ влѣзоша во гробѣ, гдѣ баше оумрши снѣ иѣ. и прекрѣтивѣ и сты епѣпѣ и воздухоуѣвѣ, рѣкѣ положи на мртвѣмѣ, помоливѣ гаже животворнаго крѣения потребнаѣ наѣ тѣлоѣ, аки живѣ емѣ

(Л. 67В)

сѣщю, и возна всщенѣю водѣ на тѣло, сотворивѣ призвание стыѣ трѣца. и тѣ авие воскрѣ мртвы, егоже видѣвше того родѣтеля, ко колѣнома припадоша стаго василиѣ молащѣѣ и та просвѣти. гаѣ и авие по углашени сподоби животворнаго крѣениѣ и бесмртныѣ приати тайны, и ѿшеѣше ѿтѣдѣ радовашаѣ, со всѣѣѣ домоѣ вѣровавша гоуѣ, диаволѣ оубо видѣвѣ запѣстѣвша себе помалѣ бывающѣ, предолѣѣ стго пришествиеѣ, ѿ того прелщениѣм жидовоѣ стрѣлѣ вложи гаже навадити еѣлины, на оубо стго дръзнѣти. и пришеѣше в пещерѣ, идѣже вселение стый имѣаше епѣпѣ, и вбрѣтѣше и свѣзавше емѣ нози и влачиша и по стегнаѣ града. пришеѣше же

(Л. 67Г)

на мѣсто, идѣже хрѣтианѣ столпѣ имѣщѣ горѣ животворныѣ крѣтѣ поставиша, саѣ епѣпѣ ѿда дшю. тѣлоѣ же влекѣше внѣ красныѣ вратѣ иѣвергоша, повѣргше псоѣ на гаѣ. лежащю же емѣ на многы дни промыслоѣм бжниѣ, еже и по смрти его не встави стаго емѣ тѣла, волкѣ нощю оу тѣла его присѣдаше на стрѣжение, звѣздѣ светлѣ мѣсто идѣже лежааше сѣпающѣ, в днѣ же врлѣ тоже сконьчавающю дѣло. Тогѣа же иже тѣѣѣ престыѣм мѣжемѣ хѣоу вѣровавше, и належащаго ради страха множества еллиѣ погребоша нощю стое его тѣло вѣнѣ стѣнѣ на запаѣ града, блиѣ том стѣны, мѣца марѣта .з. днѣ славнѣ памаѣ емѣ творащѣ,

(Л. 68а)

во славѣ вгѣ вседръжителю, аминѣ.

Единѣ же нѣкто со стыѣм мчнкоѣ василиемѣ бывѣ, по того скончани преплѣвѣ елиспонитѣскыѣ страны, вбрѣте тѣ дръгыѣ епѣпы, посланыѣ тогѣа со стыѣм василиемѣ на тожѣе вѣрное дѣло, сповѣда иѣ всѣа бывшаѣ. вни же слышавше сѣ, прилѣжне прославивше ва сѣ оусердиеѣ оувазшагосѣ радѣ стаго василиѣ мѣниѣ вѣнцеѣ хѣва исповѣданиѣ и совѣщавшесѣ, глаю же епѣпѣниѣ, агафодоѣ и елпиди прѣбвниѣ епѣпи преплѣвша вѣ херсонитѣскыѣ граѣ оучаше правовѣрно, вѣслѣѣствѣющѣѣ стааго васильѣ. и прилагаашесѣ число вѣрѣющѣѣ по всѣа дни. исперва же оубо вѣрныѣ родѣ злоначалный рѣвнѣѣ диавоѣ. на на воуѣрѣжи

(Л. 68б)

послѣшающѣѣ его. жидовы же и еллины. и свѣзавше стыѣѣ мѣжа евгениѣ, агафодора, и элпидиѣ. посохы и каменеѣм влачащѣ повиша, и мртвыѣми враты извлекоша телеса стынѣ повергоша на восточнѣѣѣ странѣ на изѣедение псомѣ иѣ. порѣвнованиеѣ же оубо спсенаго крѣениѣ хрѣтианѣ внесоша (и) погребоша стаѣа иѣ телеса, мѣца

декабриа въ .5. днь паматѣ имѣ творѣще во славу ба вседръжителѣа.
По мнозѣ же времени посланъ быѣ ѿ иерѣлма пискѣпъ тамо* еферивѣ
именеѣ, иже в кораблѣ сы. тако прити емѣ во прежѣе речениѣѣ градѣ,
сѣпротивныѣ вѣтроѣа гатѣ, сниде во остроуѣ нарицаемый алсѣ, во
предѣлѣх днѣпрскыа рѣки, и
(л. 68в)

вдрѣжиѣ быѣ азеоу телесною, хотѣа житие оставити. помолнѣа гла: ги
бе мой грѣшна ма сѣща, сподоби поставити епѣпа, не бес памяти уста
ѿ херсонитѣскаго града. и семѣ оумрѣцю, на гробѣ его столпѣ вѣрнии
поставиша, но и дѣбие возниче оуказаа изѣалеца гробѣ его.

по мнозѣ же времени. прѣшеѣшѣ нечѣтви зимѣ, таже на хрѣтианы,
поставиша ромей црѣ именеѣ константина, егоже вжѣтвеное просѣение
на чюѣный его приведе хрѣтианѣства свѣѣтѣ. и заповѣди положи, тако не
исповѣдающаго шца и сна и стаго дѣа зло злѣ ѿ живота принати, и
домѣ его въ разорении бытии, симѣ тако благочѣтнѣ заповѣданоѣ, на
престатие гоне

(л. 68г)

нию еже на хрѣтианы, оуслышавшиѣ же вѣрныѣ херсонаноѣ такоуо
благочѣтиваго црѣ заповѣдѣ, послаша к немѣ молѣвѣ дати иѣ епѣпѣ,
возвѣстивше емѣ всѣа, таже при стѣх ѿцѣвѣх бывшаа чюѣтворениѣа. таже
слышаѣ ѿ ниѣх црѣ зѣло порадовасѣа и дати иѣ епѣпа именемѣ капитона,
давѣ томѣ епѣпѣ воины мѣжѣ вѣренѣ чисменеѣ .ф. на слѣжение его. с
нимиже пришедѣ архиепѣпѣ в херсонитѣскы граѣ вѣ полднѣ, промыслоѣ ба
хотѣщааго члѣскый роѣ спѣти, всѣѣмѣ внѣ града вѣрѣтшемсѣа, приаша и
хрѣтианѣ со многу радостию. прииѣше кѣпно с ниѣ и со сѣциими оу него
градныа стѣбны. потоѣ же оуслышавшеѣ херсонаноѣ бывшаа собрашаѣ

(л. 69а)

и пришеѣше поѣ стѣбнѣ сѣдоша. глѣцю имѣ епискѣпѣ сице: азѣ, чада, на
погыбель вашу не придѣхѣ, паче же оуѣбо да вѣры ради гѣа ншего исѣ хѣа
спасение полѣчитѣ. прошѣѣшѣ же межи вѣоикѣ мирѣ, влѣзоша вси людие
во граѣ и на оутрѣа собравшеѣсѣа всѣѣмѣ, нача епѣпѣ оучити ѣ
хрѣтианѣствѣй вѣре, таже и прежѣе сего бывше епѣкпи и мѣнцы. шни же
ѿвѣщавше емѣ рѣша подобнаа афинѣеѣ тогѣа ѿвѣщающеѣ апѣлѣ павлѣ:
дивнаа во каѣа вносиши во слѣхы наша, рѣша емѣ: проповѣдаага наѣ двѣ
пещнициы шгна на сотворение вара зѣание цркѣе вашѣа, помоѣ егоже
чтѣши ба и влѣзѣ горѣщема има, аще излѣзѣши ѿ шгна неврежѣенѣ,
вѣрѣемѣ тобою проповѣдаемѣмѣ вѣлѣ. епискѣпѣ же рече: во има исѣ хѣа
ба моего сотворю, и вѣлѣ по повелѣнию вашемѣ то сѣтворитѣ. то и
ѿкѣдѣ ми извѣсто тако вѣрѣете, но аще хочѣете, дадите чада ваша, да
предана бѣдѣтѣ воиноѣмѣ, тако вамѣ не сѣразѣмѣющеѣ хѣвы вѣры
вѣвергѣтѣ ѣ вѣ пещницѣ. и годѣ быѣ всѣѣмѣ слово то. пришеѣ же оуѣбо
епѣкпѣ ко единой пещнициы, помолнѣсѣа и прекрѣтивѣ самѣа и пещницѣ,
в нюже хотѣашѣ влѣсти, диакѣу рекшю: амиѣ, вонмѣѣ, влѣзе въ

пещницѹ горацию, и сотворивъ тако часа растоанне, всыпа въ лоно свое ѿ оугла и излѣзе силою стаго дѹа безъ вреда и цѣ^л. и въ оужасти
(л. 69в)

велицѣ бывше, падоша ницы на земли величающе ба хр^стианьска, просаще ѿ него сподобити^са стым хр^стианьскимъ вѣры. Тѣм же вѣрнии радостию бесчисленною вѣдержими ба молахѹ оумнѹжити^са с ними хр^стианскѹ исправленню. са^м же престый еп^спъ, бес покоя вса, мѹжа с женами и с чады вглашаа, оутѣшааше без лицемѣриа къ х^су прити. и сотворивъ оубо ѿ жеженааго вара, ѿ него^ж б^ез вреда сохране^н бы^с сам той престый еп^спъ, кѹпѣ^л, въ той кр^сти вса, имъ же ѿцы быша вѣрни того ра^а и съ тѣ^м престы^м еп^спо^м прише^лший воини. и радовахѹса со всѣ^м домо^м, празньююще въ млтвѣ и во причасти стаго тѣла и крови г^а нашего ис^су^са х^са,

(л. 69г)

ко коемѹж^ао прирыцѹще дховномѹ престаго епискѹпа оучению, воз^ввигнѹвше же близъ тоа кѹпѣли црквь стаго и старѣйшаго ап^ло^м петра. возвѣсти же престый еп^спъ благоч^тивомѹ црю ко^нстантинѹ ѿ бга бывшее чю^лтворение, при преж^е бывши^х его и при не^м въ херсоньстѣ^м градѣ. прии^м вголюбный црь послание принесша тѹ, сѹщѹ кѹпно со стым^м соборомъ въ никѣйстѣ^м градѣ вѹфиниа, на хоратнаго ариа благодар^стви ба, съповѣда же стомѹ соборѹ стым^х триста и всмнадеся^т ѿць таже ѿ ба в херсоньстѣ^м градѣ, во времена его чюдеса сотворенаа. по прошенню престаго еп^скпа посланъ бы жити все^ла во херсоньстѣ^м градѣ

(л. 70а)

Февнасъ старѣйшина патисо^т воинѹ. кѹпно со стым^м капитоно^м тамо прише^л. си^м ѿлѹчиса оуселити восточнаа града, тѣм же и наречеса херсоняне^м въведеный февнинѹ градѣ. сотворивши же оубо соборѹ вси кѹпнѹ ѿлѹчишася ѿ стегнѹ, глемыимъ малааго трега доже и до нарицаемаго парфенѹнѹ, и тѣм же съ еп^скпо^м и съ февноу жити. тѣм же двжи и до нѣшнааго приближаюшася ѿ стааго старѣйшаго ап^ла и верховнаго петра феонина глетса. сей, честнаа братиа, слѣдѹ и оутвержение всѣ^х спсѹ хсѹ вгѹ ншѹ встави на^м стым^х мчнкѹ, и архиеп^скпѹ наши^х житие. что бо во словесѣ^х оучителным^х преминоуша, кое^таже дѣлѹ не показаша страсти, вгоподражнѣ житие преше^лше, воевавшѹ на дшетлѣннымъ кѹмиры, целебнѹ житию оуспѣшнѹю (память) вставльше. не почетше бо кѹмирскыа славы глѹмления, небесное целовали си сѹть блаже^нство, не ток^мѹ въ житии свое^м, но и по смрти смерть оумрѣтивше ко вгѹ оусвоениемъ. мл^ть грѣшным^х пре^лзрѣвшѹ. стости ра^а телесѹ свои^х миловати привѣгающи^х не ѿлагають. иже бо стѹю троицю право исповѣдавше и тѹ потомъ вѹдоуциим^м право исповѣдати предавшѹ къ себѣ син свои^м нѣ^нныа житела сотворяють,

(л. 70в)

III

Мѣца того^а в 3. днь житї^с и стрѣть стыхъ ѿць епѣпъ бывшихъ Басилїа и Капитона мѣчившемася в^б Херсонѣ, бѣлви 'вче

Хс ми да начинак^т слово едїнвмдрѣ и мѣрыи исправите^а, в^б рѣцѣ бв к^{смь} і а^з и славеса моа. В томъ оубв живоуще и дѣвїжашеся оутѣшитеся в^б има его позванїи, а не можа ра^{ан} немоци зак^ннете слоухи ваша, нв исцелѣвшаго ради нашея немоци подовае^т паче слѣхъ прострети, малодѣше же ѿложивше мѣжественѣ глемаа в^бнѣшите. Ни ч^{то} же бв лажно или коционно вашемѣ слоухѣ в^бнати молю, но истиннаго ради славесе не на в^бздоухъ рас^бсыпакмаго, самого же сна слова вжїа, его же ради вса быша таж на носех и таже на земѣли, видима же и невидима, вѣмѣщшася самого в равїи образѣ, не ѿпадша еже бытин Бгѣ, вѣплвщшася ѿ стыа Двы Бца, емоуже кѣпнв нарицатися Бгоу и чакоу вѣсемѣ вѣ свонх и всемѣ вѣнашихъ, пострадавшя бга слово плотїю, и акы бга свѣвѣскрша и вѣшедша на небса и сѣдлаца одеснѣю ѿца и нас съ свбою вѣзвѣдша о чланїи жизни вѣчѣныа, свѣтлѣ же вѣ егалскихъ проповѣдавша о грѣсѣх: Блжни, рече, иже не видѣвшен и вѣрввавше. И Фоминв невѣрство истѣцѣлаа, потомъ бываюцимъ родомъ надеждю жизни вѣчѣныа остави. И поне сїи симъ точна вѣ егалїихъ лежацаа вѣ глаубоцѣи старости и благоораннѣи вѣвѣлаша члческїа разоумы на приплжѣнїе вѣтрїдесати и шестѣдесат и во сто пристоупи кѣ арьмѣ верѣхъ подѣклонъ на рамо вѣземѣшаго сѣмрѣтоноснаго смрти крста, такв того ради исполнитися вышнїи оутвари. И поне^ж оубв непрохвдна естѣ мѣдростнаа пѣчина, зде ми слоух подадите, молю^с, таквже похвалити мѣжа славны и пасѣ ради волею пострадавшяго причащшася стрстехъ на мнвоу честь и славоу Гсню вѣсѣпрїимѣше; веселатъ бв срдца таж Бжїа и о Бзѣ поминакмаа. И что подовакт реци; аще бв акы изѣдалечя, ако ѿвлвмонѣ прореченїе ѿ Бга вѣземъ в притчахъ ре^а: в величества и добрости зданїи везотоумысла видѣти и по твоємѣ образѣ родотворѣцѣ ихъ сѣздатися. Добрость бв зданїи по истиннѣ непорочнве свои Бгви принесе. Сѣгласна же сим и сосоуд изѣбранїа странскїи оучтлѣ добрѣ ре^а, тако цркви моа естѣ и Духъ Божїи живе^т в^б вас. И како не о сихъ, но и тѣхъ помышлати подовактъ своа кровн за чакн пролившаа по подражанїю истиннаго пастѣха їу ха бга нашего. Что же хоциу глати; еже по истиннѣ вамъ изѣвѣсто сѣтворити слово таж ни мала часть на похаленїе зѣдѣ моучившихся стыхъ и престыхъ моужь моцно исповѣдати, оба^ч тѣхъ мѣтвы вѣ многаго мѣсто мирнаго казанїа пре^алагал покоушаюса таже вѣ мнѣ немщѣ целебною ихъ стостїю предлживѣ дшеоупѣшноую слышацимъ и тѣхъ безолѣжа оустроити памѣ^т на похвалоу и славоу тѣхъ стыхъ ѿць и мчнкъ в херсонїи градѣ живоуцимъ благолюбецъ и вѣрныхъ моужь.

Вѣ времена гоненїа нечстиваго царя Диоклитїана дѣиствоуюцию живороднвоу хрстїанскїа вѣры славѣ и рекѣша^с: се азѣ посылаю вас

'аки а'гньца посредѣ волѣкъ, слѣчися преславѣщемъ въ стѣни цркви іер'амстѣни Гер'монъ, сеи вѣ единъ ѿ Г'нь оучникъ есналѣта, посла^х престго еп'па в^б шесток на десаток лѣто Діоклитіана царства со мнѣгомъ подвигомъ поспѣ^х же и жер'твоу полагающа, дон'деже бгопреданок хр'тіанско непорочныя вѣры распространітса слѣво, не престающа испѣцати пискѣпы въ вса страны азѣкъ, глаю же Ефрема стго еп'па въ страны турикыискыя и сѣмо еже есть Хер'сѣнит'скіи градъ таоу'роскѣѣскыя страны именовъ Василіа. Смоу п'рише'шю и видѣвшю ел'лин'скою одръжимы прелестію, нача оучити градскіа моужа гла, такъ не соут бози таже мѣните имѣти и чести, нѣ къмири не могоущіе вамъ помощи. Есть бѣ Бгъ на нбсехъ, иже слѣвомъ егѣ сътвори всаческаа и мдрѣстію егѣ ѿ небытіа въ бытіе приведеи вса и стым егѣ Дх'мъ въ всемъ жизнь дарѣвавъ. Томъ поклоняющеса въ стѣне Трцы того славимъ. Се слышавше ѿ стго мѣжа градстїи моужки на досажденіа и на раны превратишася, не прїемлюще егѣ словесе еюже вбдер'жахоуся прелестію. И тѣмъ стым еп'пъ въскорѣи сѣда въ пещерѣ вѣшаше сице именов'емѣни Пар'фенѣнъ. Мнѣгомлстивын же Бгъ, хотѣи вса чакї спсти и на разоумъ истин'ныи привести, не пѣстивын всемоу граду погивноути и странѣ ѿ дїавола, вѣсади стым егѣ Дхъ. Того ради бѣ и вѣплѣтъ вблечеса и крстѣ волею претрыпѣ, да вса съвѣводитъ честною егѣ кровію, егѣ же ради поспѣши сп'ти. съ всѣми сїи херсонит'скыи градъ, чюдеса творѣа. И бысть чюдѣ сицево. Нѣкомоу бо стрѣшинѣ прежде речен'наго града имѣющю снѣ инѣчад, семъ оумер'шю внѣ града погревоша. егѣ же родителема слоучися пребыти оу тѣла оумер'шаго сна и на грѣбѣ оучнѣти има плачущема, и въ снѣ видѣста свѣгго сна глающа има: Что радї плачета и рыдакта о смртї моки; не можета мене помти жива, понеже бози наши сего сътворити не могоутъ, каменіе безъдѣшнѣ и капица сѣца, таже дїавлѣ на прелестъ и на погивель чакѣмъ сътвори. Нѣ аще хоцета ма жива помти, молита стран'наго чакѣ, егѣ же бїета и досажакта, и вѣрѣита въ Бга, егѣже тои проповѣдаетъ. Мошенъ бѣ есть вѣставити ма ѿ грѣба того мѣтѣами стго мѣжа. И симъ има въ снѣ гланомъ вѣз'бноуста и спѣвѣдѣста сама себѣ видѣніе свѣгасоующа точію кї' ждѣ въ себѣ. Дни же бѣвшю вѣз'зоста въ градъ и съповѣдѣста оужикама ею еже видѣста нѣщїю. Уни же, веселѣ прїемше слѣвѣ, начаша искати стго еп'па и обрѣтѣще и въ пещерѣ, идѣ' живаше молася, припадоша емъ глающе: Молимъ тѣ, даждь намъ снѣ ншѣ. Унѣже кѣнимъ рече: Како могоу се сътворити грѣшенъ чакѣ сы'; аще оубѣ вѣроуєте кѣ Бгоу мнѣю проповѣдакмоу, тои вамъ снѣ вашъ мертвыи вѣскрсит. Уни же глаша емъ: Понмемъ сна нашего жива ї еже аще речеши с'творитъ. Стым же еп'пъ шедъ коупнѣ. съ стѣлстѣни коупно слѣжащїи мнѣ потребѣ и аже на стокъ крщеніе сѣпротив'наа, на грѣбѣ прїидоша и ѿкрѣвше камыкъ вѣлѣзоша въ грѣбѣ, гдѣ вѣше оумер'шїи снѣ нхъ. И прекр'тивъ и стым еп'пъ и вѣз'дох'ноуѣвъ, рѣкѣ полѣжи на мртѣемъ, помолѣвъ

аже животворнаго крщенїа потребна над тѣломъ, аки живоу емѸ сѹщю, и възлїа сценѣнїю водѸ на тѣлѸ, сътворивъ призванїе стѹа Торца. И тѸ абїе възскрсе мерѣтвѹи. ЕгѸ же видѣвшѸ того родителе къколѣнѹма припадоша стаго Василїа, молащася и та просвѣтити. таж і абїе по углашенїи сподоби животворнаго крщенїа и бесмртныя прїати таины. И ѿшедше ѿтоудѣ радоваша^с съ всѣмъ домомъ, вѣровавшѸ Гоус. Дїаволъ оубо видѣвъ запоустивша себе по малѸ бывающа, предолѣнъ стго пришествїемъ, ѿ того прѣльщеннымъ жидовымъ стрѣлоу възлѹжи, таже навадити елѣины на оубїиство стго дерѣзноути. И прише^лше в^ъ пещерѸ, идѣже възселенїе имѣаше стѹ епѣпъ, и обрѣтѣше и, свѣзавше емѸ нозѣ и влачиша и по стегнамъ града. Пришедше же на мѣсто, идѣже хрстїане столѣпъ имѹщъ горѣ животворныи крѣтѣ поставиша, самъ епѣпъ ѿда дшю. ТѣлѸ же влекѣше възнѣ красныхъ вратъ извергоша и повергыше^е е псѸмъ на гадъ. Лежацию же емоу на мнѹги дни промыслѸмъ Бжїимъ, еже и по съмерти его не остави стго емѸ тѣла его присѣдаше на стреженїе, звѣздѣ свѣтлѣ мѣсто идѣже сїающе, въ днь же орьлѸ то же скончевающю дѣлѸ. Тогда же иже тѣмъ пресвѣтымъ мѹжемъ ХѸ вѣровавшѸ и надлежащаго ради страха мнѹжства ельинъ погребѸша ношїю стое его тѣлѸ внѣ стѣны^и. на западъ града близъ тоа стѣны мца марѣта въ з. днь славнѣ памать емѸ тѣвораше въ славѸ БгѸ Вседерѣжителю. Аминь.

Едїнъ же нѣкто съ стымъ мчнкѸмъ ВасилеѸмъ бывъ по того скончанїи препѣлѸ въ Елиспонтѣскїа страны, вѣрѣте тоу дрѹгїа епспы, посланы тогда съ стымъ ВасилеѸмъ на тожде вѣрнѹе дѣлѸ, съповѣда имъ всѸ бывшаа. Уни ж, слышавше се, прилѣжнѣ прѸославша Бга, оусердїемъ оувѣзшаго ради стго Василїа мчнїа вѣнѣцемъ Хва исповѣданїа, и свѣщавшеся, глѸ же Евгенїа, Агафодоръ і Ельпидїи епспы препѣлѸша въ Херсонинѣскїи град оучащѸ, православно възслѣдствѹющаѸ стго Василїа. И прилагашеся числѸ вѣрѹющихъ по всѸ дни. Исперва же оубо вѣрнѹыхъ родѸ злѸначальныи ревнѸѸ дїаволъ на на възврѹжи послѹшающаа его жидовы же и ельины. И свѣзавѣше стѹа мѹжа Евгенїа, Агафодора, посохи и каменїемъ влачаше повнша и мерѣтвѹи враты извълекошаа телеса стѹхъ, повергыша на восточнѣи странѣ на изѣдненїе псѸмъ ихъ. Поревнованїемъ же вжстѹенаго оубо спсѣннаго крщенїа хрстїане възнесѸша и погребѸша стѹа ихъ тѣлеса мца декамвѣрїа въ з. днь памать имъ тѹорѹще възславѸ Бга ВседерѣжителѸ.

По мнѹзѣ же времени посланъ быс ѿ Ислама пискѹпъ тамѹже ЕферѸс именовъ. Иже въ кораблѸ сы^и, тако прити емѸ възпреже реченнѣмъ градѣ, соупротивнымъ вѣтрѸмъ атѣ съниде въ Ѹстровъ нарицаемѹи алѣсъ въ предѣлѸхъ Днепрѣскїа рѣки. И одерѣжимъ бы азѸю телесною, хотѸ житїе оставити, помолися гла: Ги Бже мои, грѣшна ма соуща спо^Ѹби поставити епспа, не бес памати Ѹста ѿ

Херсонитъскаго града. И семъ оумръщю на гробѣ его столѣпъ вѣрній поставиша. И ѿ двѣи възънниче оуказаа издалеча гроб его.

По мнѡзѣ же времени пришедше нечтивїи симѣ таже на хрстїанни, поставиша ромен царя именемъ Константина, его же бжственое просвѣщенїе на чудныи его приведе хрстїанства свѣтъ. И заповѣдъ пвлѡжи, тако не исповѣдающаго ѿца и сына и стго Дха слѡ слѣ ѿ живота прѣмѣнати и домъ его в разоренїи быти. Симѣ такъ благочестнѣ исповѣданомъ на престатїе гоненїю еже на хрстїанни, оуслышавшемъ же вѣрнымъ херсонаномъ таковою благочтиваго царя заповѣдъ, послаша къ нему молбу дати имъ еписпъ, възъвъѣстивше емъ вса таже престыѣ ѿцѣхъ бывшаа чудотворенїа. тажъ слышавъ ѿ нихъ црь зѣлѡ порадовася и дати имъ еписпа именемъ Капитона, давъ томъ еписпоу воинъ мужъ вѣренъ чисменемъ есо на слоуженїе егѡ. Съ ними же пришедъ архиеписпъ въ Херсонитскїи градъ въ полудне, промысломъ Бга хотѡщаго члчскїи рѡдъ спасти всѣмъ внѣ града вѣтрѣтъшимся, прїаша и хрстїане со мнѡгою радостїю, прїимшье коупно съ нимъ и съ сѡщими оу него градныи стѣны. Потомъ же оуслышавъшемъ херсонанемъ бывшеѣ и пришедъ подъ стѣноу сѣдоша, глѡщю имъ еписпоу сице: азъ, чада, на погивель вашу не прїидѡхъ, но паче же оубо да вѣры ради Га ншго Іу Ха спасенїе получите. Прошедшю жъ межи обѡихъ мирѡ възлѣзоша вси людїе въ градъ. И на оутрїа събравшемъса всѣмъ начать оучити ѿ епискѡп хрстїанствїи вѣрѣ, такожъ и прежде сего бывшии еписпи и мѡченицы. Они же ѡвѣщавше емъ рѣша подобна дѡнѣмъ тогда ѡвѣщающемъ апслоу Павѣлѡ: дѣвнаа бѡ нѣкаа внѡсиши всѡлоухи нша. Рѣша емъ: проповѣданъ на двѣ печиницы огнѡ на сътворенїе вара зданїю цркѡе вашеа. Помѡли егъ же чтѡши Бга и възлѣзь горѡщема има. Аще излѣзѡши ѿ огнѡ невреженъ, вѣроуемъ тобою проповѣданномъ Богоу. Еписпъ же рече: въ има Іу Ха Бга моего сътворю и Бгъ по повелѣнїю вашемъ тѡ сътвори. То ѡкѡдѣ ми излѣвѡсто тако вѣроуете; нѡ аще хоуете, дадите чада ваша, да предана боудѡу воинѡмъ, тако вамъ не сразѡумѣющемъ Хсѡвѡ вѣры вѣверыѡ ѿ въ печиницѡ. И годѣ бысъ всѣмъ слѡвѡ тѡ. Пришедъ же оубѡ еписпъ ко единѡи печиници, помѡлився и прекрстивъ самъ сѡ и печиницѡ, в ѡю же хотѡше влѣсти, дѡкоу рекъшю амы вѡмѣмъ, възлѣзе въ печиницу горѡщю и сътворивъ тако чса разстоанїе възсыпа в ѡно свое ѿ юглїа и излѣзе силѡю стго Дха безъвреда и цѣлѣ. И въ оужасти величїи бывше, падоша ницы на земли величающе Бга хрстїанска, просѡще ѿ него спѡдѡвнннса стѡя хрстїнскїа вѣры. Тѣмъ же вѣрнїи радостїю бесчисленѡю ѡбдержими вѡа мѡлѡхѡу оумнѡжитннса съ нимъ хрстїанскоу исправленїю. Самъ же прстыи еписпъ беспѡкоався, мужѡ съ женами изчады ѡглашаа оутѣшаше безълицемѣрїа къ Хсоу прїити. И сътворивъ оубѡ ѿ жеженаго вара, ѿ него же безъ вреда съхраненъ бысть самъ тѡи прстыи еписпъ, кѡпѣлѣ, въ тѡи крсти вса,

имъже Ѡцы выша вѣрній того града и с тѣмъ престымъ епсом пришедши воини. И радовахъ съ всѣмъ домомъ, празднующе въ солитвѣ и въ причастіи стго тѣла и крови Га ншго Ис Ха, къ коужѣо прирыціюще дховномуу престго еспа оученію. Въздвигнуша же близ тоа кѣпѣли црквь стго и старѣишаго аплмъ Петра. Възъвъѣсти же стын епспъ благочтивомъ царю Константинъ Ѡ Бга бывъше'е чюдотворені'е при преж'е бывшихъ 'его и при немъ в Херъсвнъстѣмъ градѣ. Пріймъ вголюбный цр посланіе принесша тоу сѣцю коупнъ съ стымъ соборомъ въ Никѣистѣмъ градѣ Виѣниѣ на хоратнас Аріа благодарствіи Бга. Съповѣда же стомуу съборъ стыхъ г. сотъ и осминадесатѣ Ѡтець гажъ Ѡ Бга въ Херсонъстѣмъ градѣ въ времена 'его чюдеса створенна'а. По прошенію престго еспа посланъ высть житни всегда въ Херсвнъстѣмъ градѣ Февнасъ старѣишина патисѠ воиномъ коупнъ съ стымъ Капитонъмъ. Тако пришедъ симъ Ѡлѣчиса оуселити въсточнаа града. Тѣмъ же и наречеса Херсвннъемъ въведный фе'внинъ гра'. Сътворивши же оубв съборъ вси кѣпнъ Ѡлоучиса Ѡ стегнъ глемымъ малаго страга даж и до нарицаемого Парфеневн и тѣмъ же съ епспомъ и съ Февноу житни. Тѣмъ же даже и до нѣвшаго приближающася Ѡ стго и старѣишаго аплмъ верховнаго Петра Феонинъ глтса. Се, чстнаа братіа, слѣд и оутверженіе сп'н'а всѣ Спсъ Хс Бгъ ншъ остави намъ стыхъ мчнкъ и архіесп ншихъ житіе. Что бв въ слввесехъ оучительныхъ преминѣша, коеа же дѣла не показаша, страсти вгоподражанѣ житіе прошед'ше, въевавше на дшетлѣнныа коумиры, цѣлебную и житію оупѣшную память вставльше. Не почетше бв коумирскіа славы глоумленіа небесное целовали си соу блаженство, не токѣмо въ житіи своемъ, нв и по смрти смртъ оумртвивше къ Бгъ оусвоеніемъ милъ грѣшныхъ презрѣвше стости ради телесъ своихъ милъвати прибѣгающихъ не Ѡлагаю. Иже бв стоюю Трцъ правъ исповѣдавше и тоу потомъ боудущимъ право исповѣдати предавше къ себѣ си своимъ небеснымъ жителъ сотворяють, ти съ аггелы доволѣтіе имоуще. Выскъ оубв Херъсонитскій градъ, въ баграница мѣсто и вуса стыхъ Ѡць і еписквп кровъми оутворивса, столпъ стажавъ обоудъ не истъкоусны, на еретики же и на ратныа стыхъ Ѡць храмы стража твердыа на вса соупротивныа имѣа сіа, но и вѣсовскы'а пол'ки хр'тосовомъ дѣиствомъ оуазъвляють. Къ нимъ же въпїюще полоучимъ небеснаго црствіа свовещницы имъ бытти благодтію и члкълюбіемъ ха бга нашего ИсѠ Ха, емъ же слава ннѣ и прнв и въ вѣки вѣквмъ. амін.

IV

Въ времена гоненіа неч'тиваг° царя Диоклитіана дѣиствоющую живоро'ннъмоу хр'тіански^а вѣры слввъ и рек'ша: се азъ посылаю васъ а'гнъца посредѣ вол'кѣ, слѣчиса преслввѣшемъ въ стѣни цркви іер'лмстѣни Гер'монъ, сеи вѣ единъ Ѡ Г'нь оучнкъ е'налъта, посла^{хъ}

престго еппа в^б ш^ссток на десаток лѣто Діоклитіана царства со
 мнѡгомъ по^внигомъ поспѣхъ же и жер^ттвоу полагающа, дон^деже
 бгопреданое хр^стіа^нскоѡ непорочныя вѣры распространѣтса слѡво, не
 престающа испѣцати пискѣпы въ вса страны мзы^к, глѡ же Ефрема стг^о
 еппа въ страны тири^скиа и сѣмо еже есть Хер^сонит^ски^н градъ
 таурѡскиѡѣскіа стр^аны именовъ Василіа. Емоу п^рише^лшю и видѣвшю
 ел^лан^нск^ю одръжимы прелестію, нача оучити гра^дскіа моужа гла, такъ
 не соу^т бози таже мн^ните имѣти и чести, нѡ кѡмири не могоуще вамъ
 помощи. Е^{ст}ь вѡ Бгъ на нвсехъ, иже слѡвомъ егѡ сътвори всаческаа и
 м^лрвстію егѡ ѿ невытїа в^б вытїе приведеи вса и сты^н егѡ Дхѡмъ въ
 всемъ жизнь дарѡвавъ. Томѡ поклоняющеса въ стѣе Тр^оцы того
 славимъ. Се слышавше ѿ стг^о мѡжа гра^дстїи моужи на досаж^ленїа и на
 раны превратншаса, не прїемлюще егѡ сл^овесе еюже шдер^тжахоуца
 прелестію. И тѣмъ сты^н еп^пъ въскорѣ сѣда въ пещерѣ вѣаше сице
 имену^емѣи Пар^тфенѡнъ. Мнѡгомл^тивыи же Бгъ, хотаи вса чакї
 сп^сти и на разоумъ истин^ныи привести, не пѣстивыи семѡ градѡ
 погивноути и странѣ ѿ дїавола, в^бсади стын егѡ Дхъ. Того ради вѡ и
 впауть вблечеса и кр^стъ волею претр^пѣ, да вса с^воводитъ честною
 егѡ кровїю, егѡ же ра^н поспѣши сп^сти. съ всѣми снї градъ, чюдеса
 твора. И высть чюдѡ сицево. Нѣкокомоу вѡ стрѣшинѣ преж^д
 речен^наго града имѣющю снѣ инѡч^л, семѡ оумер^лшю внѣ града
 погребѡша. егѡ же родителема слоучиса пребыти оу тѣла оумр^лшаго сна
 и на грѡвѣ оучнѣти има плачущема, и въ снѣ видѣста своѡго сна глѡща
 има: Что радї плачета и рыдакта о смртї моки; не можета мене полти
 жива, понеже бози наши сего сътворити не могоутъ, каменїе без^тдѡшнѡ
 и к^лпица сѣща, таже дїавѡлъ н^л прелестъ и на погивель чак^н сътвори.
 Нѡ аще хоцета ма жива полти, молита стран^наго чака, егѡ же бїета и
 досажакта, и вѣрѡита в^б Бга, егѡже тои проповѣдактъ. Моцень вѡ
 есть вѣставити ма ѿ грѡва того мѡтвѡми стгѡ мѡжа. И симъ има въ
 снѣ глан^н в^зѣноуста и спѡвѣдаста сама себѣ видѣнїе свгласоующа
 точїю кї^т ж^л в^севѣ. Дни же быв^лшю влѣзоста въ гра^д и с^вповѣдаста
 оужикама ею еже видѣста нѡщїю. Уни же, веселѣ прїемше слѡвѡ,
 начаша искати стгѡ еппа и обрѣт^тще и в^б пещерѣ, идѣ^ж живаше
 моласа, припадоша емѡ глѡще: Молим^т тѡ, даж^л намъ снѣ ншъ.
 Ун^нж^е к^ннимъ рече: Како могоу се сътворити грѣшенъ чакъ сы^т; аще
 оубѡ вѣроукте къ Бгоу мнѡю проповѣдакмомоу, тои вамъ снѣ вашъ
 мертвыи вѣскрси^т. Уни же глаша емѡ: Понмемъ сна нашего жива ї еже
 аще речешї сътворимъ. Стын же еп^пъ ше^л коупнѡ. съ стѡстѣи
 коупно слѡжащїими потребѣ и аже на стѡе крщенїе сѡпротив^наа, на
 грѡвѣ прїидоша и ѡкрывше камыкъ в^лѣзоша въ грѡ^в, гдѣ баше
 оумрѣшїи снѣ ихъ. И прекр^стивъ стын еп^пъ и вѣз^лдох^ноувъ, рѣкѡ
 полѡжи на мртвемъ, помоливъ аже животвор^наго крщенїа потребна на^л
 тѣлѡ^н, аки живоу емѡ сѣщю, и вѣз^ллїавъ сцен^ннѡю водѡ на тѣлѡ,

сътворивъ призваніе стѣя Торца. И тѣ авіе въскресе мерѣтвыи. Егѡ же видѣвшѣ того родителе кѣколѣнѡма припадоша стаго Василіа, молащася и та просвѣтити. Іа* і авіе по углашеніи спо^{ло}ви животворнаго крщеніа и бесмртныа пріати таины. И ѡше^{аше} ѡтоудѣ радоваша^{сѣ} съ всѣмъ домомъ, вѣровавшѣ Гоу^{сѣ}. Діаволъ оубо видѣвъ запоустивша себе по малѣ бывающа, прѣдолѣна стг^о пришествіемъ, ѡ того п^рельщен^нымъ жидѡвѡмъ стрѣлоу в^лажѣ, іаже навадити ел^лины на ѡбикниіе стг^о дер^зноути. И прише^{аше} в^н пещерѣ, идѣже в^нселеніе имѣашѣ стѣ еп^пъ, и обрѣт^ише и, свѣзаша кмѣ н^озѣ и влачиша и по стегнам града. Прише^{аше} же на мѣсто, идѣже хр^тіане стол^пъ имѣше горѣ животворныи кр^тъ поставиша, самъ еп^пъ ѡда дшю. Тѣлѡ же влек^ише в^ннѣ красныѣ вратѣ извер^гоша и повер^гоша е псѡмъ на мѣдъ. Лежацию^{же} емоу на многи дни промыслѡмъ Бжіймъ, еже и по с^мерти его не остави стг^о ем^о тѣла, вол^ккъ нѡщію оу тѣла его присѣдаше на стреженіе, звѣз^ѣ свѣтлѣ мѣсто идѣже сіающе^е, в^н днь же ор^лъ то же скончающую дѣлѡ. Тог^а же иже тѣмъ пр^свѣтымъ мѡжемъ Х^в вѣровавшѣ и надлежащаго ради страха мнѡж^ства ел^линѣ погреб^оша нощію стоіе его тѣлѡ в^ннѣ стѣны на запа^л града бли^з тоа стѣны мѣа мар^та в^н з. днь славнѣ паматъ емѣ т^ворашѣ в^н славѣ Бгоу Вседр^жителю. Аминь.

Ед^нъ же нѣкто съ стымъ мчнкѡмъ Василіемъ бывъ по того скон^чаніи преп^лъ в^н Ели^спонтскіа страны, шбрѣте тоу дрѣг^а еп^пы, посланы тогда съ стымъ Василіемъ н^а тож^е вѣр^ннк дѣлѡ, с^повѣда имъ всѡ бывшаа. Уни *, слышавше се, прилѣжнѣ п^рославша Бга, оусер^діемъ оувазшаго ра^ш стг^о Василіа мчн^а вѣн^цемъ Хва ис^повѣданіа, и съвѣщавшеся, глаю же Ев^реніа, Агафодоръ і Ельпидіи прп^лвн^и еп^пи преп^лъша в^н Хер^сонитскіи гра^д оуч^аще, православно вѣр^юущиѣ стг^о Василіа. И прилагашеся числѡ вѣраюущи^х по всѡ дни. Ис^перва же оубо вѣр^нныхъ родѣ злѡначал^ныи рев^{но}уѣ діаволъ на нѡ в^тѡрѣжи послѣшающаа его жид^овы же и ел^лины. И с^вѣзав^ише стѣя мѡжа Ев^ргеніа, Ага^фо^лора і Ельпидіа, посохи и каменіемъ влачашѣ повиша и мер^твymi враты из^влекошаа телеса стѣхъ, повер^гоша на восточ^ннѣ стр^ѣнѣ на измѣденіе псѡмъ ихъ. Поревнованіемъ же вж^твенаго оубо спсѣннаго крщеніа хр^тіане в^ннесѡша и погребѡша стѣя ихъ тѣлеса мѣа дека^вр^іа в^н з. днь памат^ь имъ твораще в^н славѣ Бга Вседр^жителя.

По мнѡзѣ ж^е времени посланъ бы^{сѣ} ѡ Іе^слма епискоупъ тамѡже Еферев^{сѣ} именемъ. Иже в^н кораблѣ сы^и, іако прити емѣ в^нпреже реченнѣмъ градѣ, соупротивны^и вѣтрѡ^м м^тъ с^ниде в^н островъ нарицакмыи 'алсѣ в^н предѣлѣхъ Днепрскіа рѣки. И одер^жимъ бы мзѣю телес^ною, хотѣа житіе оставити, помолися гла: Ги Бже мои, грѣшна ма соуща спо^{ло}ви поставити еп^па, не вес памати уста ѡ Хер^сонитскаго града. И семѣ оумрѣцию на гробѣ его стол^пъ вѣр^нн^и

постъвиша. И ѿ нѣмъ и дѣбѣе възънѣче оуказаа изд'алеца грѣбо его.

По мнѣзѣ же времени пришѣдше нечѣтивѣи симѣ таже на хрѣтіаны, поставиша ромеѣ царя именеѣ Констанѣтина, его же бжѣтвеное просвѣщеніе на чудныи его приведе хрѣстіанѣства свѣтъ. И заповѣла пвлѣжи, тако не исповѣдающаго ѿца и сѣна и стго Дха сла сла ѿ живота прѣемѣнати и домѣ его в разореніи быти. Симѣ такѣ блгочестнѣ исповѣданомѣ на престатіе гоненію еже на хрѣтіаны, оуслышавшемѣ же вѣрныѣ херсонанѣ таковоу блгочѣтиваго царя заповѣла, послаша кѣ нему моѣбоу дати и епѣпѣ, възъвѣстивше емѣ вса таже при сватѣхѣ ѿцѣхѣ бывшаа чудотвореніа. таже слышавѣ ѿ нѣхѣ црѣ сѣлаѣ порадоваѣ и дати и епѣпа именеѣ Капитона, давѣ томѣ епѣпоу воинѣ моужѣ вѣренѣ чисменеѣ есо на слоуженіе егѣ. Сѣ ними же пришѣла архіепѣпѣ вѣ Херсонанѣтскіи градѣ вѣ полоудне, промыслоѣ Бга хотѣщаго члчскіи рѣ спасти всѣмѣ внѣ града ѿвѣрѣтѣшимса, прѣаша и хрѣстіане со мнѣгою радостію, прѣимшѣе коупно сѣ нимѣ и сѣ сѣцими оу него граѣныѣ стѣны. Потом же оуслышавѣшемѣ Херсонанѣмѣ събрашаѣ и пришѣд по стѣноу сѣдоша, глѣщю имѣ епѣпоу сице: Аѣ, чада, на погивель вашѣ не прѣидѣхѣ, паче же да вѣры раѣ Га ниго Іу Ха спасеніе полоужите. Прошеѣшу ѣ межѣ обоиѣхѣ мирѣ възълѣзоша вси людѣе вѣ граѣ. И на оутрѣа събравшемѣса всѣмѣ начатѣ оучити ѣ епѣскѣ хрѣстіанѣстѣи вѣрѣ, такоѣ и прѣже сего бывшѣи епѣпи и мѣченицы. Уни же ѿвѣщавшѣ емѣ рѣша подобнаа ѣѣнеѣ тогда ѿвѣщающеѣ апѣлоу Павѣлѣ: Дѣвнаа бѣ нѣкаа внѣсишѣ вѣ слоухѣи нѣша. Рѣша емѣ: проповѣданата двѣ пѣщѣницы огна на сѣтвореніе вара зѣанію цркѣе вашеа. Помоли еѣ же чѣтеши Бга и възълѣзь горащема има. Аѣще възълѣзеши ѿ огна невреженѣ, вѣроукѣ тобою проповѣдакомѣ Богу. Епѣпѣ же рече: Вѣ има Іу Ха Бга моѣго сѣтворю и Бгѣ по повелѣнію вашемѣ тѣ сѣтвори. то ѿкъдѣ ми възълѣсто такѣ вѣроукѣте; нѣ аѣще хоѣете, дадите чада ваша, да предана боудѣтѣ воинѣмѣ, тако вамѣ не сразоумѣющемѣ Хѣвы вѣры възъверѣгѣ ѣ вѣ пѣщѣницѣ. И годѣ вы всѣмѣ слѣвѣ то. Пришеѣ же оубѣ епѣпѣ ко единой пѣщѣницы, помолѣвса и прекрѣтивѣ саѣ саѣ и пѣщѣницѣ, в нѣю же хотѣше вѣлѣсти, дѣакоу рекѣшю амы, възълѣзе вѣ пѣщѣницѣ горащю и сѣтворивѣ такѣ чѣ растоаніе възъсыпа в лѣно свое ѿ югліа и възълѣзе силѣю стго Дха безъвѣреда и цѣлѣ. И вѣ оужасти величѣи бывше, падоша ницы на земли величѣющеѣ Бга хрѣстіанѣска, просѣще ѿ него сподобитѣса стѣ хрѣтѣнскіа вѣры. Тѣм же вѣрѣніи радостію бесчисленѣю ѿвѣдѣрѣжѣми вѣлѣхѣ Бга моѣлѣхѣ оумнѣжитѣса сѣ ними хрѣстіанѣскоу исправленію. Самѣ же прѣтын епѣпѣ ѿвѣспокоавса, моужа зѣженами изчады ѿглашаа оутѣшаше безъ лицемѣрѣа кѣ Хѣоу прѣити. И сѣтворивѣ оубѣ ѿ жженѣнаго вара, ѿ него же безъ вѣреда сѣхранѣнѣ бысть самѣ тои прѣтын епѣпѣ, кѣпѣль, вѣ тои крѣти вса, имѣже ѿцы быша вѣрѣніи того раѣа и сѣ тѣмѣ престѣлымѣ епѣпоѣмѣ пришѣлѣи воинѣи. И радовахѣхѣ сѣ всѣмѣ домоѣмѣ, празѣноующеѣ вѣ молѣтѣвѣи и вѣ причѣстѣи стго

быша вѣрѣніи того гра^а и с тѣмъ престымъ еп^омъ прише^ашеи воини. И
 радовах^х съ всѣ^м домо^м, праз^ноующе в^ь молитвѣ и в^ь причастіи стго
 тѣла и крови Га ншего Ис Ха, ком^жо прирыцюще духов^омоу престго
 еп^а оученію. В^ьздвигноуша же бли^з тоа кѣпѣли црквь стго и
 старѣшаго ап^лмъ Петра. В^ьз^ьвѣсти же стын еп^пъ благочстивом^ѣ
 царю Констан^тин^ѣ ѿ Бга бывшек чюдотвореник и при немъ в
 Хер^свн^ьстѣмъ градѣ. Пріи^м вголюбныи црь посланіе прин^есша тоу
 кѣпн^ѡ соуюцю съ ст^ммъ собором в^ь Никѣистѣ^м градѣ Вифиніа на
 хоратна^ѣ Аріа благодар^{ств}и Бга. С^ъповѣда же стомоу събор^ѣ стых г.
 сотъ и осминадесате ѿтець па^к ѿ Бга в^ь Херсон^ьстѣмъ градѣ въ
 времена ^ѣго сътворен^на^а чюдеса. По прошенію пр^ѣстго еп^а посланъ
 бысть ж^нти всег^а в^ь Херсвн^ьстѣмъ градѣ Феонасъ старѣшина
 патисѿ воинъ коупн^ѡ съ стымъ Капитон^ѡ. Тако пришедъ симъ
 ѿл^ччиса оуселити въсточнаа града. Тѣм же и наречеса Херсвн^немъ
 введныи Феонинъ градъ. Сътворивши же оубв съборъ вси кѣп^нѡ
 ѿлоучишаса ѿ стег^ннъ глемымъ малаго страга да^к и до нарицаемого
 Парфен^ѡ и тѣм же съ еп^пмъ и съ Феоноу жити. Тѣм же даже и
 до ннѣшнаго приближаюшаса ѿ стго и старѣшаго ап^ла вер^ховнаго
 Петра Феонин^ѡ глтса. Се, ч^тнаа братіа, слѣ^а и оутвер^женіе всѣ^х
 сп^ніа Спс^ъ Хс Бгъ ншъ остави на^м стых мчнкъ и архіеп^п ншихъ житіе.
 Что бв въ славесе^х оучител^ныхъ премин^ѡша, кока же дѣ^а не показаш^а,
 страсти вгоподражанѣ житіе проше^дше, в^ькв^авше на дшетлѣн^ныа
 коумиры, цѣлвноую и житію оупѣшноую память вставльше. Не
 почетше бв коумир^ьскіа славы глоумленіа небеснок целовали си соу
 блажен^{ство}, не ток^ьмо в^ь житіи свок^м, нв и по смрти смръ оумртвивше
 к^ь Бг^ѡ оусвоеніемъ мил^ѡ грѣшныхъ презрѣвше стости ра^н телесъ
 своихъ м^лавати привѣгаюцихъ не ѿлагаю. Иже бв стоую Тр^ѡц^ѣ правв
 исповѣдав^{ше} и тоу потомъ соуцимъ право исп^ѡвѣдати предав^{ше} к^ь
 себѣ си своимъ небесным жителл сотворяють, ти съ аггелы доволѣтіе
 имоуце. Высккъ оубв Хер^ьсонит^ьскіи гра^д, в^ь баграница мѣсто и вуса
 стыхъ ѿць і еп^{ск}ѡ^н кров^ьми оутворивса, столпъ стажа обоуд^ѣ не
 ис^ькоус^ьны, на еретики же и на рат^ьныа стых ѿць храмы стража
 твер^ьдыа на вса соупротивным имѣа сіа, но и вѣсовьскы^ѡ пол^ьки
 Х^ьвомъ дѣиствомъ оуаз^ьвлають. К^ь ни^м же въп^ноуце полоучимъ
 небснаго цр^ьтвіа свовецницы имъ бытин благо^ттію и члквлюбїемъ Га
 ншего Іу Ха, ем^ѡ же слава ннѣ и пр^ьнѡ и в^ь вѣ^ки вѣ^кѡ^м. амін.

Месяца того же в 7 день житие и страсть святых отцов и епископов бывших Ва-
 силия и Капитона, претерпевшим мучения в Херсоне (благослови, отче! – В.).

Х-с мне да начнает слово, единомудрый и мудрый исправитель, ибо в руке его
 и аз, и словеса мои. В том убо, живя и двигаясь, утешитесь призывом его имени, а
 не моей ради немощи отвержайте уши ваши, но ради исцеляющего наши немощи
 подобает тем более наострить ваш слух, отложив в сторону малодушие, внимлите
 по-мужски сказаному. Ибо ничего ложного или кощунственного не прошу внять на
 слух, но ради истинного слова, не на воздух рассыпаемого, само же то слово сына

божьего, его же ради всё было как на небесах, так и на земле, видимое и невидимое, самого воплотившегося в рабский образ, но не отпавшего от бытия бога, воплотившегося от святой девы богородицы. Он же купно именуемый богом и человеком, весь в своих и весь в наших, по слову бога пострадавший плотью и как бог, опять воскресший и вошедший на небеса, и сидящий справа от отца, и нас с собой возведший в уповании вечной жизни, светлее же в евангельских проповедал о грехах, ибо рёк, что блаженные те, кто не видя, поверили. И неверие Фомы исцеляя, оставил надежду жизни вечной потом бывшим родам (поколениям). И понес и сим точная, лежащая в евангелиях, в глубокой старости и благо о ранней посеял в человеческих разумах и на приплод в тридцать и шестьдесят и во сто (крат), приступил к ярму верх поклон на плечо взяв смертоносный крест смерти, чтобы того ради исполниться вышней сущности. И так как непроходима пучина мудрости, здесь мне подадите слух, молюсь, чтобы похвалить славного мужа и ради нас добровольно пострадавшего, причастившегося страстей на многую честь и славу господню восприявшего. Ибо веселят сердца (дела) божие и о боге поминаемые. И что подобает сказать, как бы издалека, как Соломон, от бога взяв пророчество в притчах, сказал: «видеть без умысла величие и добротность здания и по твоему образу родотворцу их создаться». Ибо добротность здания по истине непорочное свое принес богу. В согласии с этим и сосуд избранный, странствующий учитель рёк: «как церковь моя есть и дух божий живет в вас». И как не об этих, но и тех подобает помышлять о людях, проливших свою кровь за человека по подражанию истинного пастуха Х-а И-са, бога нашего. Что же хочу сказать: если воистину вам известно как сотворить речь (слово), мощно исповедать хоть на малую часть похвалу здесь мучавшихся святых и пресвятых мужей, но тех молитвы, предлагаю и покушаюсь на мирское сказание, чтобы во мне немощь их целебной святостью предложил душеспасительную слышащим и тех безо лжи устроить память на похвалу и славу тех святых отцов и мучеников в городе Херсоне, живущих благолюбцев и верных мужей.

Во времена гонения нечестивого царя Диоклитияна, как говорится согласно действующему живородному слову христианской веры: «вот я вас посылаю как овец посреди волков», случилось пресловущему в святой церкви иерусалимской Гермону, который был одним из господних учеников Есналота, послать (... господних учеников, Есналота послать... Ув., В.) пресвятого епископа в шестнадцатый год царствования Диоклитияна с многими испытаниями и принес жертву, чтобы распространилось благо преданное слово непорочной христианской веры, не переставая испускать епископов во все страны и народы, а именно Ефрема, святого епископа, в страны Тирикийские (Усп., Ув., тирикийские В., тирийские М.), а сюда же, где есть Херсонитский город Тавроскифской (тауросквфьской В.) страны – по имени Василия. Когда он пришел и увидел (граждан) одержимых эллинской прелестью, он начал учить городских мужей, говоря, что нет тех богов, которых вы мните иметь и чтить, но (лишь) кумиры, не могущие вам помочь. Ибо есть бог на небесах, который по его слову сотворил всяческое, и мудростью его все приведено из небытия в бытие, и даровал жизнь его святым духом во всем. Тому поклоняясь, славим того в святой троице. Услышав это от святого мужа, горожане почувствовали досаду и уязвление, не приняв его слов, так как были одержимы (языческой) прелестью. И с тем святой епископ сидел в скорби в пещере, которая была именуема Парфенон. Многомилостивый же бог, желая спасти всех людей и вывести на истинный разум, не допустил, чтобы погиб весь город и страна от дьявола, вселил свой святой дух. Ибо ради того он и воплотился и добровольно претерпел крест, чтобы всех освободить его (своей) честною кровью, ради него же и поспешил спасти со всеми этими и Херсонитский город, твоя чудеса.

И было вот какое чудо. У некоего старейшины прежде названного города имелся единокровный сын, которого после смерти погребли вне города. А родителям случилось пребывать у тела умершего сына и на гробе плачущим уснуть. И во сне видели своего сына, говорящего им: «Чего ради плачете и рыдаете по поводу моей смерти? Не можете меня обрести живым, так как наши боги этого не могут сотворить, будучи бездушными камнями и капищами, которых дьявол сотворил на погибель и соблазн человекам. Но если хотите обрести меня живого, молитесь чужезланцу-человеку, которого бьете и которому досаждаете, и уверуйте в бога, которого он проповедует. Ибо он мощен восстановить меня из гроба молитвами того святого мужа». Увидев, как он говорил им это во сне, они пробудились и поведали друг другу о видении, точно согласующемуся у каждого из них. Когда же настал день, они вошли в город и поведали родичам то, что видели ночью. Они же, весело приняв слово, начали искать святого епископа и, обретя его в пещере, где проживая, он молился, припали (к ногам его), говоря: «Молим тебя, дай нам нашего сына». Он же рек им: «Как могу я сотворить такое, ведь я грешный человек; если только уверуете в бога, мною проповедуемого, тот вам воскресит вашего мёртвого сына». Они же сказали ему: «Лишь обретем нашего сына живым, что бы ты ни сказал, то и сотворим». Святой же епископ, прошествовав вместе со святителями, служащими по необходимости, как бы противоположное святому крещению, пришел к усыпальнице и, открывши камень, вошел в усыпальницу, где был их умерший сын. И перекрестил святой епископ и вздохнул, положил руку на мертвеца, помолившись над телом, будто требующим животворного крещения, как если бы он был жив, и возлил священную воду на тело, сотворил призывание святого творца. И тут же воскрес мертвый. Увидав же того, родители припали к коленам св. Василия, моля и их просветить. И тут же их по оглашении он сподобил животворного крещения и (сподобил) принять бессмертные таинства. И уйдя оттуда, радовались со всем домом, веровали в господя.

Тогда дьявол, видя, что был оставлен сам мало по малу, преодолен пришествием святого, оттого он вложил стрелу (в руки) соблазненным иудеям, как науськать эллинов дерзнуть на убийство святого. И придя в пещеру, где святой епископ имел поселение, и, обретя его (там), связали ему ноги и волочили его по улицам города. Придя же на место, где христиане поставили столп, имеющий наверху животворный крест, сам епископ отдал душу. Тело же выволокли из Красных Ворот, извергли и повергли его псам на съедение. Ему, лежащему много дней по промыслу божьему, который и после смерти его не оставил святого его тела, волк ночью у тела его сидел на страже, где звезда светло осияла место, днем то же дело совершал орел. Тогда же тем пресвятым мужем в Христа уверовавшие, и ради надлежащего страха множества эллинов, погребли ночью его святое тело вне стены на запад города, близ той стены, месяца марта в 7 день славную память ему творили во славу богу вседержителю. Аминь.

Один некто, что был со святым мучеником Василием, после его кончины переплыл в Елиспонтские страны, обрёл тут других епископов, посланных тогда со святым Василием на то же самое дело веры, поведал им все случившееся. Они же, услышав это, прилежно прославили бога, с усердием повязали венцом Христова исповедания ради мученичества святого Василия, и, посовещавшись, Евгений, Агафодор и Елпидий, преподобные епископы переплыли в Херсонитский город, учили, правомерно наследуя святому Василию. И прирастала численность верующих все

дни. Дьявол же, изначально злоначальный роду людскому, ревнуя верных, вооружил против них послушных ему иудеев и эллинов. И, связавши святых мужей Евгения, Агафодора и Елпидифора (нет в В., М.) и Елпидия, влача их, побили посохами и камнями и извлекли мертвые тела святых за ворота (Мертвые ворота В., М.), повергли их на восточной стороне на съедение псам. Старанием же божественного крещения христиане внесли их святые тела и погребли месяца декабря, в 6 (?) день, память им совершали во славу бога вседержителя.

Попрошество большого времени (многих лет) был послан из Иерусалима туда же епископ по имени Еферий. Он же, будучи в корабле, на котором ему (пришлось) идти в вышеупомянутый город, подхваченный супротивным ветром, сошел на остров, именуемый Аась (Усп., Альсь В., Алсь М.) в пределах Днепрской реки. И, будучи одержим телесным недугом, желая оставить эту жизнь, помолился, глаголя: «Господи, боже мой, сподобь меня, грешного, поставить епископа, не оставь без памяти от Херсонитского города!». И после его смерти правоверные поставили столб на гробе его. Но и дубовое (дерево) возникло (произросло), указывая издалека гроб его.

Спустя большое время, когда прошла нечестивая напасть на христиан, поставили ромей царя по имени Константин, его божественное просвещение привело его на чудный свет христианства. И он издал распоряжение, чтобы неисповедующего слово отца и сына и святого духа исторгать зло из жизни, и дому его быть в разорении. После того, как этим (Константином) было дано столь благочестиво распоряжение о прекращении гонения на христиан, когда слышали правоверные херсоняне таковое распоряжение благочестивого царя, послали к нему прошение дать им епископа, сообщив ему все чудотворства, что были при святых отцах. Услышав это от них, царь весьма поразился и решил дать им епископа по имени Капитон, дав тому епископу воинов, мужей правоверных, числом 5 сотен, ему в услужение. С ними же пришел архиепископ в Херсонитский город в полдень, по промыслу бога, хотящего спасти человеческий род, всем, вне города обретавшимся, приняли его христиане с великою радостью, приняв вместе с ним и с сущими у него, у городских стен. Потом же, когда услышавшие херсоняне собрались и, придя под стену, сели. Тогда епископ им так сказал: «Я, дети мои, не пришел на погибель вашу, а чтобы вы получили спасение ради веры в господя нашего, И. Х. После того, как был заключен мир между обоими (лагерями?), вошли все люди в город. И на утро, когда все собрались, начал учить их епископ христианской вере, как и прежде сего бывшие епископы и мученики. Они же, отвечая ему, говорили подобно афинянам, некогда ответившим апостолу Павлу: «нечто чудное влагаешь в уши наши» («Ибо что-то странное влагаешь в уши наши; посеми хотим знать, что это такое?») Деян. 17: 20; и еще там же «что хочет сказать этот суеслов?», «кажется, он проповедует о чужих божествах» Деян. 17: 18; «можем ли мы узнать, что это за новое учение, проповедуемое тобою?» Деян. 17: 19). Сказали ему: «Проповедуй нам две огненные печи для изготовления извести для строительства здания вашей церкви. Помоли того, кого чтить за бога, и войди в них, горящие. Если выйдешь из огня невредимым, уверуем в тобою проповедуемого бога». Епископ же сказал: «Во имя Ис. Хр., бога моего, сделаю так, и бог то сотворит по вашему проведению. Откуда мне станет известно, во что веруете? Но если хотите, дадите ваши чада, дабы были (они) переданы воинам. Если вы не уразумеете христовой веры,

ввергнут их в печь». И то слово было всем угодно. Епископ же, придя к одной печи, помолился и перекрестил сам себя и печь, в которую хотел влезть, когда дьяк рек: «Аминь», («воньмем?»), он влез в горящую печь и сотворил так в продолжение часа, насыпал в свое лоно от углей и вылез, целый и без вреда силою святого духа. И, будучи в великом ужасе, пали ниц на землю, величая бога христианского, прося от него сподобиться святой христианской веры. Тем временем правоверные были одержимы бесчисленной радостью и молили бога, дабы умножилось с ними христианское исправление. Сам же пресвятой епископ без устали оглашал мужей с женами и домочадцами, увещевал без лицемерия придти к Христу. И, сотворив из гашеной извести, от которой и сам тот пресвятой епископ был сохранен без вреда, купель, в ней крестил всех, и бывших правоверных отцов того города, и пришедших с тем пресвятым епископом воинов (?). И радовались со всем домом, празднуя в молитве и в причастии святого тела и крови господя нашего Ис. Ха., прибегая к духовному учению пресвятого епископа. Воздвигли же близ той купели церковь святого и старшего из апостолов Петра. Святой же епископ известил благочестивого царя Константина о бывших от бога чудотворствах, прежде него бывших, и при нем в городе Херсонском. Боголюбивый царь, приняв послание, вознес благодарение богу, когда он был вместе со святым сбором в Никейском городе Вифинии по поводу осуждения (на хоратнас – порча христорбца) Ария. Поведал же он и святому собору 318 святых отцов, как в Херсонском городе в его времена были сотворены чудеса от бога.

По прошению пресвятого епископа был послан жить всегда в городе Херсонском старейшина Феонас совокупно с пятью сотнями воинов, купно и со святым Капитоном. Так, придя, отделились, чтобы заселить восточный город. Потому и называется теми херсонянами введенный Феонин город. Созвав сход, все совокупно разделились: от улицы, именуемой Малый Торг (или порча Малая Стыгна – тут «Малая площадь» – В., М.), и даже до так называемого Парфенеона жить тем, кто с епископом и с Феоном. Оттого даже и до нынешнего (дня) прилегающая (часть города) от (церкви) святого и старейшего верховного апостола Петра именуется Феонино.

Итак, честная братия, вслед утверждения спасения всех Спас Х-с бог наш оставил нам житие наших святых мучеников и архиепископов. Ибо тот, кто в учительных словесах преминал, но делом не (?) показал богоподражательное житие, преодолев страсти, воевавший с душегленными кумирами, целебную и успешную для жизни память оставил. Ибо не почтившие глумления кумирской славы целовали небесное блаженство, не только в своей жизни, но и после смерти, смертью умертвившие, к богу усвоением милость грешных презревши ради святости своих телес, не отлагаю прибегающих миловать (?). Ибо верно исповедовавших святую трицу и после них сущим правильно исповедовать передавших к себе приближают небожители, они имеют довольствие с ангелами.

Так высок был Херсонитский город, и виссон святых отцов и епископов кровью пропитался вместо багряницы, (памятный) столп стяжали с двух сторон не искусный, на еретиков же и на враждебных храмы святых отцов твердые, всему супротивному именуется, но уязвляют бесовские полки х-вым действием. К ним же возвысив голос, получим царствия небесного, сообщниками им быть благодатью и человеколюбием г-а нашего И-су Х-а, ему же слава ныне и присно и во веки веков. Аминь.

Краткие Жития

Макарьевская минея

I. Русско-церковнославянское синаксарное сокращение, в основе которого лежит Житие из синаксаря Василия II¹¹ (с некоторыми незначительными, прибавками и отступлениями). То ли это древнерусский перевод с греческого, то ли лишь русификация церковнославянского перевода. Последнее более вероятно. Текст воспроизведен по В. В. Латышеву¹².

II. Не оконченное Житие с прологом в плохом русско-церковнославянском переводе с Греческой печатной минеи. В данном случае вероятна сильная русификация церковнославянского перевода с греческого. Текст воспроизведен по В. В. Латышеву¹³.

Перевод А.К. Шапошникова.

I

**Въ тои* днь стра^с сты^х ѿць і еп^спъ в^б Корсоунѣ выв^бшихъ Васил^а,
Ев^геніа, Агафодора, Капитона, Ал^пидіа і Елферіа, Ефрема.**

Въ цар^ство Діоклитіане Гер^монъ іер^лмскіи еп^спъ, поставивъ еп^спы, по странам^б посла ѿ, да оуча вѣрѣ Х^свѣ, Ефрема въ Оугры, в^б Кор^ссунъ Василіа. Идѣже Ха проповѣдавъ бѣенъ бысть и ѿ града ѿгнанъ, в^бскр^си сна княж^а ѿ мртв^х и паки приз^ванъ бысть. Кр^сти же князя и ины многи. Невер^нніи же р^знѣвавшеся ѿша его и с^ввазаша и повер^зыше и по н^шѣ влач^хуть и по град^у бѣюще. И тако влачимъ преда^с душу свою. И по смрти его пріидоша Ев^геніи, Ельпидіи, Агафодоръ, Капито^н и проповѣдаша Ха; и сше^ше ел^лини из^биша ихъ. По сих^х же посланъ бысть изъ Ер^лима Ефр^ем^и, и видѣвъ лю^дское неистов^ство, иде к^б великом^у Кост^антиноу в^б Визан^тіи тог^а царствующую и молиша ем^у, и прогнани быша ис К^рс^сна идол^служителе. Създа же стын^и црковь и паки пріиде къ цреви на благодареніе и пріятъ бысть цремъ и сцен^ныа сосоуды пріймъ в^бзвр^тиса в^б Кор^ссунъ. И ѿ противнаго вѣтра привер^женъ бы^с во Днѣпрскою рѣкоу съ коравлемъ и тоу пріятъ коне^н.

В тот же день страсть святых отцов и епископов, бывших в Корсуни: Василия, Евгения, Агафодора, Капитона, Альпидия и Елферия, Ефрема.

В Диоклитианово царствование Гермон, иерусалимский епископ, поставил епископов, послав их по странам, чтобы учили вере христовой: Ефрема к Уграм, в Корсунь – Василия. Этот же, когда проповедал о Х-е, был бит и изгнан из города. Он воскресил княжеского сына из мертвых и вновь был призван. Крестил и князя, и многих иных. Неверные же разгневались на него и связали, и повергли, и за ноги влачили по городу, избивая. И так, влачим, он предал душу свою. И по смерти его пришли Евгений, Ельпидий, Агафодор, Капитон и проповедовали Х-а. И сошедшиеся эллины избивали (убили) их. После этих же был послан из Ерусалима Ефремий, и, увидев людское неистовство, пошел к Константину Великому, тогда царствовавшего в Византии, и взмолился ему, и были прогнаны из Корсуни идолопоклонники. Святой же построил церковь и обратно пришел к царю для благодарения, и был принят царем

и, приняв от того священные сосуды, возвратился в Корсунь. И из-за противного ветра был отброшен с кораблем в Днепровскую реку и там обрел кончину.

II

Мѣца того* въ 3. день памѣ стыхъ сѣннѣмъченикъ и* въ Херсонѣ:
Фрема, Василіа, Евгеніа, Агафодора, Капитона, Ельпидіа, Феріа.

Стѣхъ. Не преклонивъ главоу истоуканѣнымъ,

Фрема радѣетса, прклннь себе таковому мечю.

Фрема арѣхїерѣа въ седмыи мечь постѣче.

Влачима Васиіи рѣкама зѣла бѣсащнхса,

Рѣцѣ съкроуши зѣла бѣсащнса льсти.

Троца състрадалѣцемъ пр'роческое слво

на раны въдахъ плещи глеть.

Вздѣже рѣцѣ къ молитвѣ Капитонъ

и къ Бгѣ преиде распротеръ нвзѣ.

Ѡ рѣки к Бгѣ идиши, ѡ, иже въ рѣцѣ плвтїю измывшася.

Въ времена Диоклитїанна цара въ шестое на деса лѣто царѣства его Гермонъ стѣишемѣ епѣпѣ Іерлѣмскѣому въ различныхъ азыхъ епѣпы поставльшю апсльски слво Хво проповѣдати.. Фрема же въ Фкѣфїю, Василіа же въ Херсонъ. И оуже гра достигъ и житїю исправленїе и преложенїю въры проповѣдающимъ еже о житїи новаго нѣкотораго жительства проповѣдатель и прѣвыхъ азыхъ кѣпнн и слѣженїю растлитель въменивса, вїенъ бывъ и изъ града изгнанъ. И баше жива въ нѣкоторомъ верѣтѣпѣ глемаго Парфенїа, рѣдоужеса и веселаса такъ въсчествованъ Ха ради, скорѣва и тоужа о жестосердїи прелести невѣрныхъ. Се имѣа серѣдоболїе и о нихъ молѣ Ѡ онѣхъ призванъ бывъ протокнѣсю ихъ и перѣвому во градѣ. Его же и пришешии хотѣще того гробѣ предати і еще гробѣ присѣдаще, мнѣхъ та въ снѣ нѣкому наставшю и рекшю и^а: Аще хоцїете ва^а сего житни, иже Ѡ васъ бесчествованнаго призовит^е и пѡ оученїю е^р въроуцїте и помолитеса томѣ еже о немъ помолитиса.

Томѣ* бывшю мѣтвами прѣвна и възлїанїа ради сѣнныа воды крщїню вбра³ и отрокъ къ животоу вбратиса. Родителїе же таковое видѣвшѣ въспрїаша въроу Хвоу съ всѣми своими знаемыми и сродники ко кѣпѣли притекоша крщенїа. І еще же Ѡ невѣрныхъ иудей на гнѣвъ поавнѣшеса по поутицахъ стго влачиша за нвзѣ то^р сѣвазавшѣ, и такъ влачимъ Бгѣ дхъ преда^с. Потомъ же і Евгенїю і Агафодору і Ельпидїю по скончанїи стго Василіа в Херсонъ и тѣмъ посланнымъ іерлѣмскимъ стѣишимъ епѣпомъ, еже проповѣдати азыхъ^а спсенїе, нечѣтивїи же

**ОВИШЕ^АШЕ И Т^БХЪ НЕМА^СТНВНВ И СЪРОВО СВ^АЗВШЕ И ВЛЕКОУЩЕ ПОБИША, И
ТАКВ СКОН^ЧАШАСА.**

Месяца того же в 7 день память святых священномучеников, что в Херсоне: Ефрема, Василия, Евгения, Агафодора, Капитона, Ельпидия, Еферия.

Стих.

Не преклонив голову истуканным (образам),
Ефрем радуется, преклонив себя таковому мечу.
Ефрема архиерея в седьмой (день) меч посёк.
Василий, влачимый руками сильно беснующихся,
В руке сокрушил весьма беснующуюся прелесть.
Творца сострадальцам пророческое слово
«Для ран подставил спину», говорит.
Воздел же руки к молитве Капитон
И к богу перешел, распростер ноги.

От реки к богу идешь, о, как будто помыв тело (плоть) в реке.

Во времена Диоклитиана – царя, в шестнадцатое лето его царствования, Гермон, святейший епископ Иерусалимский, поставил епископов к разным народам апостольски проповедовать слово христово... Ефрема же в Скифию, Василия же – в Херсон. И этот достиг города и проповедовал исправление жизни и перемену веры. И вменили ему, как проповеднику некой новой жизни и, купно, растлителю служения первичного язычества, чтобы был бит и изгнан из города. И жил в некотором вертепе (пещере), именуемом Парфенония, радуясь и веселясь, как обесчещенный Х-а ради, скорбя и тужа о жестокосердии прелести неверных. Так, имея сердобolie и о них молясь, был призван ими к их протокнязю и первому в городе. Его же и пришедшие хотели предать гробу, и еще сидящего при гробе, мнили, что во сне некий встал (из гроба) и сказал им: «Если хотите этой жизни для вас, тогда призовите обесчещенного вами и уверуйте его учению и помолитесь тому, о ком и он молится». Так и стало. Молитвами преподобного и ради возлияния святой воды для крещения образа и отрок обратился к жизни. Родители, же увидев такое, приняли веру Х-ву со всеми своими знакомыми и родичами пришли к купели для крещения. И еще же он подвергся гневу неверных иудеев, которые связав его за ноги, влачили его по улицам, и так влачимый, предал душу богу.

Потом же и Евгению, и Агафадору, и Елпидию (выпало) по скончанию святого Василия в Херсоне быть посланными иерусалимским святейшим епископом, чтобы проповедовать спасение народам. Нечестивые же обошлись и с теми немилостиво и сурово, связав и волоча их, побили, и так они скончались.

Список графа Уварова

В так называемом Списке графа Уварова (пергамен, XIII в.) имеется два кратких Жития херсонских епископов сербской редакции.

1. Под 7 марта помещены «Страсти святого Василия и (Е)угения, Агафодора, Кафитияна, Елпидия, Еферия и Епрема, бывших в Карсении епископами».

II. Под 22 ноября «(Мученичество) священномученика Капитона, епископа Херсуньского».

Тексты воспроизведены по П. Лаврову¹⁴. Перевод выполнен А.К. Шапошниковым.

I

Мѣца сего въ .3. стрсть стго василиа • и үгена • агафодора • кафитиана • кльпидиа • кфериа • и кпрема • бившихъ въ карсении кпси •

Въ црство диоклитияне • кр^монь • кп^пь кр^лмьскии • посла кп^пи въ вегри кфрема • а корсоуноу васила • идоше х^а проповѣдающе • юти и викии више и ѿгнани • василь же въскрѣси сна кнежа изъ мртвихъ • и паки призванъ ви^с • и кр^ти кнеза и ини многи • невѣрни же разгнѣвавшесе • кмше вла^хоу порьзтше оуже за нозѣ • и влачимь оумрѣ • по оумрѣтви же кго • приш^а къвеник и агафодоръ • капитонь • кюпидикъ проповѣдахоу х^а и съставльшесе клини оубише • и по сихъ посланъ бы^с изъ кр^лма кферни • и видѣвъ дивикъ люди • пристоупи къ великому константиноу • въ византи тогда црствоующа • и прогнани више изъ корсоуна идолослужителе • създавъ же сти црквь • паки приде къ цреви на благодареник • и прикътъ бы^с цремь и сценик въсприкмь • възрацьсе къ корсоуноу • и вънег^а възвратисе • ѿ противнаго вѣтра завръжень бы^с на доунаискоу рѣкоу и тоу скончасе:.

Месяца сего 7 (день) страсти святого Василия и (Е)угения, Агафодора, Кафитиана, Елпидия, Еферия и Епрема, бывших в Карсении епископами.

В цесарство Диоклитияны Ермонь, епискупъ Ер(уса)л(и)мьский, послал епископов: венграм – Ефрема, а Корсуню – Васи́ла, чтобы Х-а проповедовали. Был схвачен и бит, и отогнан. Василь же воскресил из мертвых княжьего сына. И вновь был призван и крестил князя и иных многих. Неверные же разгневались, схвативши его, влачили, привязав веревки за ноги. И влачимый, он умер.

По смерти же его пришли Евгений и Агафадор, Капитонь, Еупидий проповедовать Х-а, и восставшие эллины убили (их).

После сих был послан из Иерусалима Еферий. И, увидев дикость людей, пришёл к Великому Константину, в Византии тогда цесарствовавшему. И были прогнаны из Корсуни идолослужители. Он же воздвиг святую церковь. Опять пришел к цесарю для благодарения, и был принят цесарем, и воспринял священство. Возвращаясь в Корсунь, не возвратился в него. Он был отброшен противным ветром на Дунайскую реку и тут скончался.

II

Въ тѣж^ае днь • сцениом^нка капитона еп^{па} херьсоуньскаго:.

Въ цртво феш^аосиа великаго • посланъ бы^с еп^пь въ корсоунь • оумрьшоу же клеу^аернию кп^{поу} • и дош^а до гра^а того • о х^{вѣ} вѣрѣ оучаше лю^и • бѣ же цркви въ корсоунѣ • пар^аѣниа глемаго идола • и хоте разорити ю • и въ ток мѣсто съз^ати црквь стго ап^{ла} петра • и створи пеци извистьникъ • на починаник з^аанию • разгнѣвавшесе иудѣи и клини • и сварахоусе на стаго • тако разорителя въ ихъ • и въбст^аупивше рекоше • тако аще вълѣзеши въ кдиноу ѿ пеци • и изидешии неврѣж^аень • не тькмо вѣроукмь вси • нь и дѣти свокъ въврѣжемь въ печь • и влѣзь же кп^пь въ печь и изиде з^аравь • видѣвше же идолослужитликъ вѣроваше вси х^{ви} • и тог^аа разорише идольскоую црквь мн^{га} же ина чю^аса створи • и съ миромь къ гоу ѿиде:.

В тот же день (22.11) (мученичество) священномученика Капитона, епископа Херсуньского.

В царство Феодосия Великого был послан епископ в Корсунь после смерти епископа Елеуферия. И дойдя до того города, он учил людей о Х-вой вере. Была же в Корсуне базилика идола, именуемого Парфения. И захотел он разорить ее и в том самом месте создать церковь святого апостола Петра. И сотворил печи для извести, чтобы начать строительство. Разгневавшиеся иудеи и эллины набросились на святого, как разорителя их (собственных богов), и, обступив его, сказали: «Если войдешь в одну из этих печей и выйдешь невредимым, не только уверуем все, но и детей своих ввергнем в печь». И вошёл епископ в печь и вышел здоровым. Видевшие же идолопоклонники уверовали все в Х-ста. И тогда он разорил идольскую базилику и многие иные чудеса сотворил и с миром к господу отошёл.

Примечания

¹ Чернышева М. И. Язык славянской версии «Житий херсонских святых». – С. 119, 120, 126–128, 131, 132, 137.

² Латышев В. В. Жития Св. епископов Херсонских. Исследования и тексты. – С. 6,7,12.

³ Там же. – С. 13.

⁴ Лавров П. Жития херсонских святых в греко-славянской письменности. – С. 158–163.

⁵ Северьянов С. Супрасльская рукопись. – СПб., 1904. – Т. 1. – С. 532–543; См так же: Codex Suprasliensis / Ed. S. Severijanov. – Graz, 1956. – Vol. I. – S. 532 – 543 (Л. 132об–138); Супрась-льски или Ретков сборник. Т. 1–2. Изд.: Йордан Заимов, Марио Капалдо. – София, 1983. – Т. 2. – С. 532–543 (№ 47).

⁶ Чернышева М. И. Язык славянской версии «Житий херсонских святых». – С. 119, 131, 132.

⁷ Текст по: Латышев В. В. Жития Св. епископов Херсонских. Исследования и тексты. – С. 66–74; См. так же: Великие Минеи-Четии, собранные всероссийским митрополитом Макарием. Изд. Археографической Комиссии. – М., 1907. – Декабрь. – Дни 18–23. – Стлб. 1189–1860; Die Grossen Lesemenien des Metropolitens Makarij. Uspenskij spisok / Великие Минеи четы митрополита Макария. Успенский список. 1–11 марта. Изд. Э. Вайер, А. И. Шкурко, С. О. Шмидт. – Freiburg i.-Br., 1997.

⁸ Текст по: Лавров П. Жития херсонских святых в греко-славянской письменности. – С. 163–168.

⁹ Текст по: Латышев В. В. Жития Св. епископов Херсонских. Исследования и тексты. – С. 66–74; Сборник житий и библейских книг. – Рукопись РГБ. – Ф. 113 (Иос.-Волокол.). – № 605. – 1^о. – 345 л. (XV–XVI вв).

¹⁰ Текст по: Латышев В. В. Жития Св. епископов Херсонских. Исследования и тексты. – С. 66–74.

¹¹ О славянских переводах византийских синаксарей см.: Прокопенко Л.В. О славянском переводе византийского синаксаря // Известия РАН. Серия литературы и языка. – М., 2008. – Т. 67. – №6.

¹² Латышев В. В. Жития Св. епископов Херсонских. Исследования и тексты. – С. 22, 74.

¹³ Латышев В. В. Жития Св. епископов Херсонских. Исследования и тексты. – С. 26, 75–76.

¹⁴ Лавров П. Жития херсонских святых в греко-славянской письменности. Памятники христианского Херсонеса. – С. 169.



ГРУЗИНСКИЕ ТЕКСТЫ

Пространное Житие

Грузинское Житие епископов Херсонских было обнаружено в 1912 г. К. Кекелидзе. Оно находилось в агиографическом сборнике, переписанном в 60-х гг. XVI в. при абхазском католикосе Евдемонe I Чхетидзе (л. 105б - 111а). Вероятно, греческий текст, являвшийся основой для грузинского перевода, взят из минология Иоанна Ксифилина (вторая половина XI в.). В рукописи практически полностью отсутствует сюжет о епископе Василее. Причем, его не было и в списке, с которого был переписан рассматриваемый источник. По мнению В.В. Латышева, грузинский текст представляет собой типичное «житие». Информация об источнике и русский перевод – по В.В. Латышеву и К. Кекелидзе¹.

Месяца марта 7.

Подвиг святых и славных священномучеников херсонских: Ефрема, Василеоса, Евгения, Агафодора, Елпидия, Еферия и Капитона, замученных в Херсоне Тавроскифском.

Отче благослови!

1. Злобное, сугубо-бесовское и многолетно-державное властвование именованного царя Диоклитиана явило во всех весях и городах многих и неисчислимых мучеников Христовых. Насколько безжалостно преследовал он, мучил и истреблял род христиан, настолько вера их, по благословению Бога, преуспевала во всей вселенной и умножалась; ибо учителя и архиереи их распространяли среди людей преподаваемое божественными апостолами, утверждали умы их в познании Бога и истины и, будучи закалаемы за имя Христово по предварительной подготовке к этому, давали себя самих в добрый пример многим. Ныне ясно будет показано, что похвалы и воспоминания достойны и [герои] подлежащего слова.

2. Предстоятелем святой иерусалимской церкви в то время был весьма благочестивый муж, имя которого Ермон. Сей, исполненный божественной ревности и проникнутый заботой и о дальних... (здесь пробел в 1 лист)

[по]хоронили его вне города, на западе, близ стены.

3. Когда преставился, таким образом, блаженный Василеос из этого мира и паства его осталась без защитника и управителя своего, один из его тамошних учеников, доплыв даже до Геллеспонта, нашел там жилище других епископов, которые посланы были из Иерусалима вместе с Василеосом для проповеди слова Божия; вот они: Евгений, Агафодор и Елпидий. Он им поведал о Василеосе; выслушав все, они ублажили его, как совершившего врученное ему дело хорошо и богоугодно и получившего венец мученический. Движимые чувством ревности, они направились в те же самые места, в Херсон, чтобы восполнить то, что было не dokonчено почившим тем, и ввести во двор Господа не вошедших еще туда овец. По благословению Бога они прибыли в ту

страну и стали сеять семена слова Божия; проповедь их с каждым днем преуспевала через приращение обращающихся в веру Христову и возрождение благочестия в тех местах. Злоначальный дракон, видя это, стал строить козни против епископов и, возбудив против них беспорядочную и смешанную толпу, в особенности же иудеев, подверг добрых тех пастырей такой же смерти, как и триблаженного Василеоса. Ибо безжалостные поймали всех троих, связали их веревками, повалили на землю и повлекли, причем без стеснения били их толстыми палками, большими камнями и другими разными орудиями, так что, покрыв тела их ранами, предали их смерти, а потом мертвые тела их выбросили безжалостно из города и бросили на восточной стороне на съедение псам. Некоторые из ревностных христиан сумели укрыть их и предать законному погребению; таким образом и сии три епископа сподобились блаженной кончины и достигли точно таких же венцов, как и всехвальный Василеос.

4. Спустя некоторое незначительное время, иерусалимский епископ, узнав об этом, прислал херсонянам другого епископа, по имени Еферия; он в скорости прибыл в эту страну и убедился в трудности обращения жителей ея к вере и в жестокосердии их. Поэтому узнав, что тогда в греческом царстве утверждено было самодержавное обладание славного и великаго Константина, ревнителя христианства и православия, он отплыл назад и, явившись к сильному и благочестивому царю, рассказал ему о всех свойствах херсонян и об их жестокости и противодействии ему. Христолюбивый царь, послав немедленно приказ и всесильное воинство, вывел из города всех безобразников, буянов и поборников идолопоклонства, а вместо них ввел туда и поселил сознательно принимающих правую веру и, по евангельской заповеди, ревностно заботящихся о добродетели. Воздав за это благочестивому самодержцу должную благодарность, Еферий направился обратно; дуновение свирепых и противных ветров стало качать его лодку и чуть было не опрокинуло корабль, так что он вынужден был направиться к некоему острову, по имени Алсос, прилежащему к реке Данапр, на которой и высадился всеблаженный сей епископ. На нем он пробыл достаточное количество дней, ибо свирепость и волнение моря не позволяли ему отправиться дальше. Здесь, истощенный отсутствием необходимаго и продолжительным неядением, а также подточенный лютым и смертоносным внутренним недугом, монах сей предал душу свою Богу; при этом он, несомненно, причислился к мученикам, ибо он злострадал за Христа и спасение своей паствы не меньше до него бывших [мучеников], обличая безобразников, а напоследок даже душу свою отпустил в подвигах благочестия.

5. Херсоняне, узнав об этом, очень опечалились и не мало горевали о внезапной потере всеблагаго пастыря, ибо все они держались благочестия; посему, обсудив сообща, они отправили послов к всехристианнейшему царю Константину, чтобы он дал им на место почившаго епископа другого. Он, узнав о всем бывшем с прежними епископами и о чудесах, совершенных ими в тех местах, удивился и вместе с тем разгневался, и сейчас же дал им епископа, мужа сладкаго и кроткаго нрава и исполненнаго всякой добродетели и мудрости, по имени Капитона. Вместе с ним он послал до пятисот воинов, чтобы они прислуживали ему и охраняли его в случае, еслибы безбожные жители той страны возмутились против него и вздумали препятствовать принимать правую веру и учение епископа. Прибыв с ними в Херсон, Капитон принят был с большим почетом посередине города. При этом находившиеся в городе крепко замкнули городския ворота эллинствующим, бывшим вне городских стен, и не впускали их в город. Дивный Капитон, стоя посередине стен, поучал верующих, но так, что слышно было и находившимся вне стен. Стремясь привести к богопознанию и неверных, он так беседовал с народом: «Отцы и братья и собственные дети мои! я прибыл сюда не на погибель вашу и не для разделения вашего, а для спасения и добраго законоположения, чтобы все вы познали истиннаго

Бога, Творца неба и земли и всякого зла [sic]. И вижу вас разделенными в желаниях вследствие различия в вере и противоречащими друг другу и жалею, что, по причине несогласия между вами, одна сторона остается без слышания и познания нашего учения. Посему прошу вас собраться всем вместе для слышания слов моих, и верным и неверным, чтобы одни из нас еще больше утвердились в познании правой веры, а другие научились тому, чего еще не знают и чего ни сердцем, ни слухом не воспринимали; ибо последние, не слыша никогда [учения], пребывают в неведении и, без сомнения, не считают себя повинными в чем-нибудь, равно как не желают отстать от своих привычек».

6. Когда епископ сказал это народу, обе стороны успокоились; после этого и неверным позволено было войти в город и вместе с другими слушать учение предстоятеля. Они на самом деле выслушали, как он объяснял им тайны веры, читал священное писание и толковал его, только не обратили внимания на слова святого, считая их произведением не истины, а хитрости. Они обратились к учителю с требованием убедить их, что слова его истинны и что христианская вера прочнее их веры. С общего согласия и разсуждения они дерзко сказали епископу, как некогда в древности афиняне великому апостолу Павлу: «Ты, учитель, преподносишь слуху нашему нечто страшное и невероятное, возвещая нам Бога, Котораго ни родители наши до нас, ни мы до сих пор не знали, равно как предписываешь нам порядки, которых страна наша не принимала никогда ни от кого из многих славных и именитых, за много времени здесь живших, людей. Поэтому трудно поверить нам и принять то, что ты говоришь. Но если ты желаешь, чтобы мы безпрекословно поверили учению твоему, ты сделай его вероятным через какое-либо сверхъестественное дело». Блаженный епископ спросил: «Что вы хотите предложить мне на испытание?» Они сказали: «Вот три дня, как мы разжигаем печь разнообразными веществами для выделки извести; уповая на Бога своего, Котораго ты нам возвещает, войди в нее пред всеми нами, и, если ты, пробыв в ней полчаса, сумеешь выйти из нея невредимым от огня, мы сразу уверуем в Бога, тобою проповедуемаго».

7. Выслушав это, святой ничуть не поколебался, но так ответил им: «Я, надеясь на силу Бога моего, сделаю то, что вы требуете, только хочу иметь от вас залог того, что, если я выйду оттуда необожженным и невредимым, вы уверуете через меня во Христа, как обещали; посему дайте детей ваших, в качестве залога, пребывающим со мною воинам, чтобы они, если по выполнении мною требуемаго вами вы все же останетесь в неверии своем и не исполните обещаннаго, бросили в печь детей ваших». Это понравилось им, и они отдали своих детей воинам. Тогда дивный Капитон подошел быстрыми шагами к печи, сильно разожженной от множества горевших в ней веществ; она была стеснена окружавшим ее ограждением, и шум пламени, благодаря воздуху, разносился далеко. Став у печи, блаженный вспомнил молитву, вознесенную к Богу когда-то тремя отроками в великой вавилонской печи о спасении их, осенил себя крестным знамением и безмятежно вступил в пылавшую печь в том же самом одеянии, какое было на нем. Это он сделал в тот момент, когда бывший с ним диакон произнес «воимем», как будто он собирался читать народу божественныя слова, а не в печь намеревался войти живым. Праведный пробыл в печи сверх обещаннаго, всего один час, а потом на глазах всех вышел из нея – о, великая вера его! – совершенно целым и невредимым: огонь не коснулся даже волос и верхняго одеяния. Выходя он нес руками своими, на показ другим, горящая уголья.

8. Увидев это, все окрест стоящие удивились и поразились и возносили и прославляли Бога, творящаго столь великия чудеса с благоугодными Ему; при этом даже те, которые до тех пор упрямылись и не хотели с верою принимать слова епископа, сейчас же преклонили свою волю и все уверовали во имя Господа нашего Иисуса Христа. Припав к ногам святого, вымаливали у него прощение в прежнем неверии и всей душой просили крещения, усердно исполняя данное обещание. Преподобный собрал всех их у себя на молитву и,

по обыкновению, предложил им слово истины, а затем удостоил их святого крещения. Добрый пастырь всех жителей Херсона превратил в одну паству; и они всегда находили досуг приходить в церковь на молитву и слышание божественных слов, причащались пречистых и божественных Христовых таин и ко времени обеда возвращались домой с радостью. В изъявление ревности к благочестию они около купели, в которой крестились, воздвигли великий и прекрасный храм во имя святого и верховного апостола Петра.

9. О всем этом, случившемся по благоволению и милости всеильного Бога, – о чудесах епископа Капитона, рассказано было отдельно и подробно великому царю Константину; выслушав это, он очень обрадовался сверхъестественным делам Божиим и обращению неразумных херсонян. Так как в это время он был в Никее Вифинской вместе с собравшимися там епископами для низложения злочестиваго Ария, то он о знамениях Божиих в Херсоне рассказал и епископам, которые прославили имя святое Его. После этого, по просьбе святого епископа Капитона, вождь тех пятисот воинов, Феона, получил разрешение поселиться в городе Херсоне. Жители города, собравшись вместе, приняли его и отвели ему место в восточной части города, от региона, называемаго малым торжищем, до так именуемаго Парфенеона; на всем этом пространстве поселены были сопровождавшие преподобнаго епископа Капитона и Феону. Род Феоны перемешался с херсонянами и сделался согражданином их. Окрестности храма апостола Петра жителями города и до сего дня называются местами Феоны.

10. Таковы успехи блаженнаго Капитона и победы его над безбожием! Он и после обращения херсонян и приведения их к вере Христовой не переставал каждый день учить и наставлять их, утверждать их в благочестии и руководить в добродетели деятельной, ибо вера, как писано, без дел мертва и не имеет цены. Охраняя врученную ему паству хорошо и богоугодно достаточное время, он почил в маститой старости, предавши честную свою душу Богу, Которому подобает всякая слава, честь и поклонение ныне и присно и во веки веков, аминь.

Синаксарное Житие

Публикуемый источник (грузинский текст и его русский пересказ) впервые был издан М.Г. Джанашвили в 1899г. Он происходит из рукописи № 222 («Великий Синаксарь») бывшего Тифлисского церковно-археологического музея (листы 238-240)². На грузинский язык синаксарь перевел в 1038 – 1043 гг. игумен Афоно-Иверской лавры Георгий II Мтацмидели³. По мнению В.В. Латышева, в основе грузинского варианта лежит текст D (XII в) из Синаксаря Константинопольской церкви⁴. Вероятно, выводы В.В. Латышева и К. Кекелидзе нуждаются в корректировке: Георгий II Мтацмидели не мог в конце 30-х – начале 40-х гг. XI в. переводить сочинение XII в. (это верно, даже если допустить, что автор пользовался близким к D текстом N (1071)). Содержание указанных рукописей действительно близкое, однако нам оно представляется все же разным. Например, грузинский источник сообщает, что епископ Ефериий был схвачен врагами и брошен в Днепр. Этой информации в Константинопольском синаксаре нет. Насильственная смерть этого епископа присутствует только в поздней Гр. 296, однако контекст его смерти там иной. Вероятно грузинское синаксарное Житие не столько перевод, сколько пересказ какого-то греческого оригинала. Не исключено, что в основе Грузинского синаксаря и D (равно как и N) лежал общий источник. По крайней мере, в греческих текстах говорится, что Ефериий, увидев неверие херсонеситов, отправился в Византий. Это же сообщает и грузинский синаксарь,

но здесь Византий превращается в Византию. Грузинский текст воспроизведен по публикации М.Г. Джанашивили. Русский перевод выполнен отцом Габриэлом (в миру Гоча Цхвариашвили), Евгением Вадакария и Давидом Папушвили.

პატრიარქის მღვდელთმამულობის წინადადება: წინადადებას დასრულებული:

ბასილი: კვების: აღათოდორკე: კლბიდი: ეთერი: კაპიტონ: ღებურე: ყამთა
დუკლიტანესთა: მე 16 — სს წელსა მეფობისა მისისასა: ერმონ წინ პატ-
რიაქმან ი ერესაღიმიმან თითო სსხეთა ნათესაჲთა მიმართ კვისკობისნი
წარაგონინა მსგავსად მოციქულთა. სიტყუისა მის ჭეშმარიტებისასა ხა-
რებად. ღებრისტეს ქადაგებად: წარავლინეს უკუე მის მიერ ღმერთ შემო-
სილნი ესე მამანი ჩუენნი: ტავროსკვითთა სოფელსა: წმიდაჲ ეფრემ
სკვითთას ღებასილი ქრსოვნეთს: ღებითარცა მიიწია ქალაქად იწყო ქადა-
გებად კეთილად მსახურებისა. ღებრათა სარწმუნოებად მოიქცენ: ამისთვი-
სცა ურწმუნოთა მათგან მკვიდრთა ქალაქისათა. კასლისა რაჲსამე მოქ-
ალაქობისა მთხრობელი განადგუნა მიერ. შეურაცხებითა მრავლითა. ხოლო
იგი წარვიდა ღებ დამკვიდრა ქუაბსა რასმე. რომელსა ეწოდებოდა პართე-
ნიანი. ღებ ფრად უხაროდა, რამეთუ ღირს იქმნა ქრისტესთჲს განებასა.
ხოლო ეძინებოდა ღებ მწუხარე იყო სიბრძემისათვის ღებ შეცდომილებისა
ურწმუნოთასა. ღებ მრავლითა ცრემლითა კვადრებოდა მათთვის ღმერთსა
კინაიცა ესე კითარითა მიზეზითა უფროჲსლა განკებულეითა საღ-
მერთოჲთ მიება უკეს მისთვის რა კდ აღვიდეს ქალაქად. რ მე მთავ-
რისა მის ქალაქისაჲ მოკუდა ღებ ერისა მის მიერ საფლავსა მიეცა... მოკ-
იდა ქალაქად ღებ კიდრე იყვნესლა მშობელნი მისნი საფლავსა მის ზედა
მისსა. მოიწია ღებ ღებითარცა მიემან იხილეს ურმაჲ იგი მილსა შინა
მოკაჲადგა მათ ზედა ღებ ქუა: კდ უკეთუ გნებაჲს ცხოვრებაჲ ჩემი ღებ კდ
აღდგომაჲ. მოწყოდეთ უცხოესა მას თქვენ მიერ განდგინილსა ღებ შეუ-
რაცს ქმნილსა. ღებ მოძღვრებისა მისისაჲ ირწმუნეთ. ღებ კვადრებით
რა ილოცოს ჩემთვის. ღებ ესე რაჲ ჭუთ მეუსუულად ვცხონდე: მოვიდა
ქალაქად ღებ კითარცა ზირკელ ვთქუ ღებ ილოცა ურმისა მისთვის ღებ გურ-
თხუელი წყალი სსხედ ნათელეებისა აჲგურა მის ზედა ღებ ესრეთ განა-
ცოცხლა იგი ღებ აღადგინა მკადრუთით. რა ესე იხილეს რაჲ მშობელთა
მისთა ჭრწმენა ქრისტე ღებ უკუელთა თჲსთა ღებ მეცნიერთა ღებ თანა წა ნა-
თლისლებსა შეიწინარეს. ხ რანი იგი ჯერეთ ურწმუნობას შინა იყვნეს

თღისღებამ შეიწინარეს. ხ რნი იგი ჟერეთ ურწმუნობას შინა ივენეს ჭურათა (?) მიერ რისხვად აღიძრეს ღ წმ ბასილი შეიბურეს ღ შუგრნეს ფერჯნი მისნი საბლითა. ღ იწეს უწყალოდ უბანთა ზედა თრეკად მისა. ღ კითარ იგი მრავალ ჟამ ითრეკდეს. მისცა სული თჳსი ღა:.

ხოლო შემდგომად წისა მის აღსრულებისა. კდ წარაკლინეს წისა მის პატრიარქისა მიერ ჭერსოვნეთს ჭდაგნი ღ მასწავლებნი. სამ

გუგმით განუღენ ღ ეთერი ნეტარი წყლით იშთობვის. ხოლო კამბიტონ ცეცხლისა მძლე მშვიდობით. ეთერის ეფერემისთანა ტალკრობს ზენა.

...მას ჟამსა 8 იქმნა ზედამოსლვამ სკუთთამ, რომელთა წიადმოკლეს დანობი ღ წარტუეენეს თრაკი. რამეთუ მას ოდენ ჟამსა მომკურდაროეო დეოკლიტიანე ღ მაქსიმიანეს დაუბურა ორთავე მეფობამ.... კინამთგან საწმუნობისაგან კერ უძლო განუენებად მისა. წარსცა იგი სატლეკელთა ჭლამსა. რომელ არს სომხითისამ. ექუსთა ძმითა მისთა თანა. ღ მიუწერა დუქსსა მას, რომელი იყო მუნ: კითარმედ განიკითხნე რამ უკეთუ დაიჟერონ გუბამ კერზთამ. ჩუბდავე წარმოკლინენ: უკეთუ კულა არა დაიწმუნონ. წარაკლინენ იგინი ექსორიად ჭჳანისა აფხაზეთისასა. ღ ჟიქეთისასა. ღ ესრეთ ბრძანებისა ებრ მეფისა. მირამ ჭჳანდეს იგინი მგზავრ. კითარცა მიიწინეს ადგილსა რომელსა ბანაკუბ ეწოდების, წმიდამ ეროს უხუცესსა ძმამ უფლისა მიმართ მიიცვალა: თუესა იენისსა. კბ: ხოლო წმიდამ ორენტი რიზოუნს რამ მიიწია მოება ლოდი ჭედსა მისსა. ღ შთაიგდო ზღუასა. რამეთუ ესრეთ განეჩინა მისთჳს. არამედ გარდამოსლვით წმიდისა რაფელ მთაკარანგელოზისამთა ხმელად განვიდა უკნებელი. ღ აღვიდა კლდესა ზედა. ღ ილოცდა უფლისა მიმართ ღ აღმოუტეკა წმიდამ სული თჳსი ღ მუნვე დაუფლა: თუესა იენისსა: კდ:

გერეთვე წმიდამ ფარნაკი გორდილიოს რამ მიიწია ოფლისა მიმართ მიიცვალა: თუესა იელისსა გ:

ხოლო ფირმოს ღ ფირმინოს აფსარონს რამ მივიდეს საწუთრომსა ცხორებისაგან განვიდეს: ზ: იელისისა თჳსასა:.

ხოლო წმიდამ კვრიაკოს მივიდა რამ ოკსეთისა ჭჳანსა. ად-

გილსა რომელსა ზიპანუოს ეწოდების. ბილი იგი მრთალთაჲ დაიძინა: იღ: იკლისისასა: . კერეთჳ ამათი ძმად ნეტარი ლონგინოზ: განვიდოდან რად ზღუასა ოკსუთად: საშინულითა დუღილითა ჳ ლუკითა ოთხ-ნაკვეთითა აღიძრა ზღუად. ხოლო მან ილოცა ჳ სული თჳსი ღმერთ-სა შეჳკედრა: ჳ დაუფლა პიტოტას რამეთუ შემოდგომად ოთხისა დღისა მიერ განვიდა ხუი იგი: .

გზის სანატრულნი ესე წნი მამნი კვტენი ჳ ალთოდორე. ჳ ელბიდი-რნი მიიწივნეს რად მუნ იწუეს ხარებად სიტყუათა ღისათა. ჳ მრავალ-თა მოაჳტკვედეს ღთისმსახურებად: ამისთჳსცა შეზურობილ იქმნეს ურწმუნოთა მიერ. ჳ შეიკრნეს. ჳ ცუბითა ფრიადითა უწყალოდ იგუ-კმნეს. ჳ შემდგომად წელიწდის: მოჳტკვეისა მოიკლნეს მათ მიერ მასკუ დღესა რომელსა ნეტარი ბასილი მღვდელმორწამე აღსრულბუღიფო: თუესა მარტსა: ე:

ხოლო შდ ჟამთა რაოდენთამე წარიუღინა მუნ ეთერი კპისკოპოსი. რნ ურჩობად ჳ კვლურობად იგი კრისად მის იხილს რად წარვიდა ბი-ზინტის მითხრობად მეფისა: რ დიდი კოსტანტინე განაკუბდა მამინ გუერთხითა მეფობისადთა. საბრძანებლსა თვისსა. მამინ მიეცა მას ხელმწიფებაჲ მშჯავრითა სიძარტლისადთა. რა განისხნენ ურწმუნონი. ჳ მათ წილ შეიკვანნენ ღთისმსახურნი: ხ ნეტარი ეთერი მადღისა მიცე-მად მეფისა კუალადცა წარმოერიართა საიუფოდ. ჳ კითარ იგი აღიკვი-დოდან. შთაიგდო დანაბრი მდინარესა. ჳ სრბად წამებისად აღსრულა: - მარტსა: ე:

ხოლო ესე ცნეს ჳერსოენეთს მეოფთა მორწმუნეთა მიწერეს საკედრებელი წიგნი დიდსა კოსტანტინესა ჳ სანატრული კაპიტონ კპი-სკოპოსად მოიყვანეს რომლისათჳს მორწმუნენი მხიარულ იქმნეს ხო-ლო ურწმუნონი შეწუნეს. კინადცა იწუეს მისგან თხოვად სასწაულისა. ანუ თუ რა სახეობისა ცეცხლისასა შეკიდეც. ჳ უკნებლად ჳ შეუწ-უფლად გამოვიდეს მიერ. (წმიდაჲ შკვიდა ჳ უკნებლად გამოვიდა). მა-შინ განჳკრთეს უნი სასწაულსა მას ზედა დადებულსა. ჳ მისცეს დიდებაჲ ღმისა ჳ ჳრწმენა ჳრისტე ჳ ხათულიეს. რ ჳნიცა სწავლითა თჳსითა განამტკიცნა. ჳ საჳმედ სთნობისა აღადგინნა. ჳ ესრეთ

ხალხი ესე ცნეს ქრისოვნეთს მყოფთა მორწმუნეთა მიწერეს
საკუდრებულა წიგნი დიდსა კონსტანტინუსა და სანატრული კაპიტონ კპო-
სკოპოსსად მოიუყანეს რომლისათჳს მორწმუნენი მხიარულ იქმნნეს ხო-
ლო ურწმუნონი შეწებნეს. კინაჲცა იწვეს მისკან თხოვად სასწაულსა.
ანუ თუ რა სახუმელსა ცუცხლსასა შევიდეს. და უნებლად და შეუწ-
უვლად გამოვიდეს მიერ. (წმიდაჲ შევიდა და უნებლად გამოვიდა). მა-
შინ განჭკრთეს ენი სასწაულსა მას ზედა დიდებულსა. და მისცეს
დიდებჲ ღმისა და ჭრწმენა ქრისტე და ნათელიღეს. რა ღნიცა სწავლითა
თჳსითა განამტკიცნა. და საქმედ სათნოებისა აღადგინნა. და ესრეთ
სანატრულად ცხოვრებჲ ესე დაუტკვა საკსკამნ უოვლითა სათნოებითა.
თუესა დეკენბერსა: კბ: და წინაშე ღუთისა მიიგვალა:

საგალობელი: წმიდით ჭლაქით მწუჟმით მთავარი კრძიონ მწუჟმითა
განაულებს ქრისტენად ¹³) ქრისოვნეთისა: ¹⁴) რენი ნეტარნი გუჟ-
მითა კძღუნებან. . ბასილი მკუდრისა აღმდგენელი თრჳით მკუდა-
რობს: აღათოდლორე. კვტენი და კვბიდი მოქცეასა მისჲ დღისსა

На 16-ом году царствования Диоклетиана, Ермон, патриарх Иерусалима, послал к каждому племени скифов епископов с поручением благовествовать им Евангелие, как благовествовали св. Апостолы.

Были же посланы следующие осенённые Богом отцы наши: св. Ефрем в страну Тавроскифов и Скифию, а св. Василий в Херсонес.

Василий, вступив в главный город страны, стал ревностно проповедовать учение Христа. Горожане изгнали его, и он, поселившись в пещере «Парфенона», возрадовался за гонения во имя Христова и, содрогаясь, печалился по слепоте и заблуждению неверующих, и слёзно молился за них Господу, что б благодать Его снизошла на них. По промыслу Божиему они стали искать Василия, дабы вернуть его в город.

В то время умер сын правителя города, которого предали земле. Убитые горем родители заснули у могилы и привиделся им сын, который сказал: «Если хотите, что б я восстал из мёртвых и был с вами живым, верните оскорблённого и изгнанного вами чужеземца, уверуйте в его учение, падите ниц и просите его молиться за меня. Только это вернёт меня к живым».

Вернувшись в город, Василий вознёс молитву Богу, окропил усопшего святой водой и тот восстал из мёртвых. Тогда родители его и многие другие уверовали в Христа и крестились. Иные же язычники, подстрекаемые иудеями, пленили Василия и, связанного, волочили за ноги по улицам, и истязали до самой смерти (+ 6 марта).

После этого тот же патриарх ещё два раза посылал к ним проповедников и учителей.

В первой из этих миссий принимали участие блаженные отцы Евгений, Агафодор и Елпидий. Прибыв в Херсонес, они учили народ и многие обратились в истинную веру. За это язычники пленили их и мучили и убили в тот же день, что и св. Василия (6 марта).

По истечению некоторого времени туда же был послан епископ Евферий, который встретив со стороны диких туземцев непослушание, отправился в Византию,

что б рассказать Константину Великому о деяниях неверных. Царь дал ему право творить правый суд и удалять от себя всех неверующих и места их замещать слугами Божьими.

По прибытии в Херсонес, Евферий исполнил волю императора и затем собрался вернуться в Византию, чтобы благодарить государя. Однако он не успел отбыть в Царьград, так как был схвачен врагами Христа и брошен в реку Днепр. Христиане Херсонеса глубоко опечалились, когда узнали, что их добрый пастырь погиб (6-го марта), и написали письмо Константину Великому с просьбой прислать им другого епископа.

На этот раз был послан Капитон. Прибытию его возрадовались обращённые, а язычники встревожились и стали требовать от него чуда, дабы он вошёл в пылающее горнило и вышел невредимым. Святой вошёл и вышел без ущерба. В испуге от увиденного они восславили Господа и приняли крещение. Св. Капитон укрепил их веру и возвратил их на Богоугодную стезю. Через некоторое время, 22 декабря, святой с миром преставился.

Тропарь: «Из святого города Иерусалима архипастырь отправляет пастырей для обращения Херсонеса. Восемь блаженных претерпевают мученичество: Василий, воскресивший умершего, умирает через влачение по земле; Агафодор, Евгений и Елпидий в один и тот же день представляются мученической смертью; блаженный Евферий утопает в воде, Капитон же, невредимо вышедший из огня, вместе с Еферием и Ефремом стрит кушу на небесах».

Примечания.

¹ Латышев В.В., Кекелидзе К. Житие свв. епископов Херсонских в грузинской минее. – Текст Жития см.: С. 9-14.

² Джанашвили М.Г. Известия грузинских летописей и историков о Херсонисе, Готфии, Осетии, Хазарии, Дидоэтии и России // Сборник материалов для описания местностей и племен Кавказа. – С. 3-7.

³ Латышев В.В., Кекелидзе К. Житие свв. епископов Херсонских в грузинской минее. – С. 82.

⁴ Там же. – С. 82. Об источнике см. С. 57-62 настоящего издания.



АРМЯНСКИЕ ТЕКСТЫ

Книга Айсмавурк¹ занимает особое место в армянской церковной литературе и ее истории. Вошедшие в нее наиболее ранние житийные сказания зародились еще в период проникновения христианства в Армению в I–II вв. и со временем пополнились другими одножанровыми произведениями. В течение своей многовековой истории Айсмавурк претерпел несколько редакций, вобравших в себя жития святых угодников, воспринятых Армянской Церковью, чествования которых упорядочивались признаваемыми ею или же утвержденными ею положениями. Наиболее ранние из этих редакций относятся к 1249 и 1253 г. Составителем первой был тэр² Израэл, а второй – известный богослов Киракос Аревелци (Восточный). Таким образом, к середине XIII в. Айсмавурк в основном уже устоялся в рамках определенного набора агиографических повествований, расставленных по годовичному циклу в соответствии с днями памятования житийных персонажей. Причем, в основе большинства редакций лежит Армянский календарь, начало которого, 1-е Навасарда, соответствует 11-му августа Григорианского отсчета года.

В ряде случаев утвердившийся порядок «нарушался» в тех сборниках житий, которые создавались в армянских переселенческих очагах, в том числе в Киликии³, и восходили к редакции Киракоса Аревелци. В них вносились пространные жизнеописания или же только памятные даты чествования страстотерпцев, почитаемых пестрым в конфессиональном отношении местным христианским населением, не имевшие, однако, отношения к традиции армянской книги Айсмавурк.

В корпусе армянских рукописных книг, относящихся к Крыму, также известны восходящие к редакции Киракоса Аревелци агиографические сборники с подобными «нарушениями». В некоторых из них на полях отмечены дни памяти греко-православных и католических святых⁴, в других приведены обстоятельные житийные сказания о местнотимых святых угодниках. Так, в две книги, созданные на полуострове в 1316 и 1467 годах, введено житие архиепископа Сурожа (ныне Судак) Стефана – святого угодника VIII века греко-православного вероисповедания. Почитание его, выражавшееся в первую очередь ежегодным памятованием 15-го декабря, исторически фиксируется в границах достаточно локального ареала⁵. Оба житийных текста, в целом тождественные, введены в научный оборот, будучи изданные отцом Г. Баяном и А. Бозояном с параллельным французским переводом⁶. Согласно публикациям, книга Айсмавурк 1316 года, содержащая первый из этих текстов, хранится в Париже, в Национальной библиотеке Франции (Parisinus arm. 180, л. 337 б–339 б)⁷, а Айсмавурк 1467 года, включающий в себя второй текст, – в Ереване, в Матенадаране им. Месропа Маштоца (Рукопись 7433, л. 166 б–170 а)⁸. Интересно, что в парижской книге житие Стефана Сурожского стоит вне календарного цикла (переписчик поставили его в самом конце своего Айсмавурка, после 10-го августа), между тем как в ереванской – оно уже занимает надлежащее себе место под 15-м декабря⁹. Существует еще один крымский рукописный житийный сборник, датированный уже 1608 г.,

который содержит доселе неисследованное житие Стефана Сурожского. Списанный известным поэтом и писцом Степаносом Тохатеци в Кафе (современная Феодосии) и снабженный различными пометками 1608-1621 годов, он хранится в библиотеке армянского монастыря Святого Акоба в Иерусалиме¹⁰. В этой книге Айсмавурк житие Стефана Сурожского также стоит вне календарного цикла, в самом конце, что, возможно, указывает на ее прямое родство с парижским Айсмавурком 1316 года. На листе 555, далеко перед началом жития Стефана Сурожского, помещена следующая заметка переписчика Степаноса Тохатеци: «Таково содержимое нового образца Айсмавурка, которого имеется в церкви Святого Тэодороса в Кафе, и еще один в [церкви] Архангелов, и в [церкви] Святого Саргиса, и в [церкви] Святого Просветителя, и в [церкви] Святого Огсэнта»¹¹.

В том же парижском Айсмавурке 1316 г. (Parisinus arm. 180), созданном в Крыму, помещены и армянские жития первых епископов Херсонеса (л. 200 б–201 а, 234 б–235 б)¹², претендующие на воспроизведение исторической ситуации в IV веке, в период правления Диоклетиана. Они состоят из двух отдельных статей, приуроченных 7-му марта и 20-му апреля. И поскольку именно парижский книжный образец 1316 года лег в основу Айсмавурка, изданного отцом Г. Баяном, то тексты житий херсонских святых «перекочевали» и в его «*Le synaxaire arménien*» (*Patrologia Orientalis*, vol. XXI), оснастившись сопутствующим французским переводом¹³. Совсем недавно в цикле другой книги Айсмавурк, также восходящий к редакции Киракоса Аревелци и написанной в Киликии в 1310–1311 годах, были обнаружены известные на сегодняшний день наиболее ранние армянские тексты житий херсонских епископов, не используемые доселе в широких научных кругах¹⁴. Обе статьи этих житий встречаются и в другом Айсмавурке из Национальной библиотеки Франции (Parisinus arm. 181, л. 366 б–367 б и 442 б–443 б), который типологически относится уже к редакции Григора Церенца¹⁵, датируемой началом XV в. Согласно колофону, он написан в 1444 г., в городе Харберде¹⁶ (на западной окраине Армянского нагорья, у верхнего течения Евфрата). Видимо по недоразумению статья, приуроченная 20-му апреля, а точнее 13-му дню месяца Анекан Армянского календаря, здесь стоит под 19-м апреля – 12-м Анекана¹⁷. То же расхождение повторилось и в другой книге Айсмавурк 1482 г., также написанной в Харберде и относящейся к редакции Григора Церенца¹⁸. Этот житийный сборник, по всей видимости, являющийся списком предыдущей книги, содержит обе статьи о епископах Херсонеса и хранится в Бодлеянской библиотеке в Оксфорде¹⁹. Следует той же дате «19-е апреля» переписчик более поздней книги Айсмавурк, начатой в Иерусалиме и завершенной в 1684 году в Кипре²⁰. Она хранится в библиотеке Католикосата Великого Дома Киликии и также содержит обе житийные статьи²¹.

Таким образом, если житие Стефана Сурожского пока находим исключительно в крымских книгах Айсмавурк, и чаще всего вне календарного цикла, то жития херсонских святых встречаются в рамках календарной последовательности как в рукописях, созданных на полуострове, так и в Киликии, границах Исторической Армении, а также других армянских переселенческих очагах.

Разумеется, перечисленные источники по армянским житиям епископов Херсонеса отнюдь не включают в себя все существующие на сегодняшний день тексты по этому вопросу: памятники армянского средневекового книгописания, разбросанные по многим библиотекам мира, частным коллекциям и каталогам, не всегда доступны.

С целью выявления таких источников и введения их в научный оборот мне часто приходится работать с каталогами армянских манускриптов, хранящихся в разных библиотеках и музеях мира. В одном из них, а именно в указателе географических имен

«Главного каталога армянских рукописей Католикосата Великого Дома Киликии», мое внимание и привлекли три обозначения топонима «К'ерсон»²². На соответствующих страницах были указаны заглавия двух статей: «Житие мученически погибшего в городе К'ерсон святого епископа и свидетеля Василиоса, что на армянском языке означает Т'агавор»²³ и «Жития блаженных епископов города К'е[r]сона Ант'ерисоса и Капитона»²⁴. Согласно каталогу, сами жития состояли в книге Айсмавурк с инвентарным номером «1», написанной в 1310–1311 годах в Киликии²⁵. Третье обозначение топонима «К'ерсон» относилось к основному колофону той же книги, к которому обратимся ниже.

Указанные в заглавиях имена епископов – Василиос, Антерисос и Капитон – были очень близки к именам первых епископов города Херсонеса, известным по перечисленным армянским, равно как и греческим, церковнославянским и грузинским текстам²⁶, что не оставляло сомнений по поводу их идентичности. И, несмотря на это, выявленные в киликийском Айсмавурке жития епископов «К'ерсона» вызывали большой интерес. Во-первых, они не были опубликованы: вообще из армянских житий херсонских епископов опубликованы были только тексты парижского Айсмавурка 1316 года²⁷, о чем уже было сказано. Каталог же, упомянутый выше, как классический образец такого рода публикаций, самих текстов не содержит. Он являет собой систематизированный перечень книг, хранящихся, в данном случае, в библиотеке Католикосата Великого Дома Киликии в Ливане, в местечке Антилиас²⁸. Каждая из книг представлена в нем собственным оглавлением, что позволяет судить о ее содержании, а также памятными записями – важными сведениями, позволяющими узнать, где и при каких обстоятельствах была создана книга и как сложилась ее дальнейшая судьба. Во-вторых, жития епископов «К'ерсона», чаще всего относимые к Таврике–Крыму, каким-то образом оказались в книге Айсмавурк, созданной в далекой от Таврики Киликии. И, в-третьих, они были написаны пятью годами раньше тех, что известны из парижского Айсмавурка 1316 года, созданного в Крыму. Последние, хотя и были опубликованы отцом Г. Баяном на армянском и французском языках, однако не пользовались особым интересом в научных кругах. Это во многом объяснялось их неизвестностью среди русскоязычных исследователей близких к таврико-крымской тематике больше, нежели другие. Для полноты информации сообщу, что в русскоязычной литературе об армянских житиях херсонских епископов бегло упоминает лишь Л. М. Меликсет-Бек, основываясь на публикации отца Баяна²⁹.

Учитывая перечисленные обстоятельства, необходимо было приобрести тексты обнаруженных житий и подготовить их к публикации вместе с русским переводом, что собственно и было сделано после того как епископ Нарек Алемезян и отец Степанос Пашаян из Католикосата Великого Дома Киликии, любезно согласившись помочь, выслали фотокопии текстов означенных житий³⁰ (рис.V.1.1-V.1.7). Выяснилось, что последние, не считая некоторых орфографических несоответствий, в точности повторяют тексты парижского Айсмавурка 1316 года. Списаны ли эти тексты с одного и того же образца, сложно сказать, но то, что в основе их лежит один и тот же армянский первообразец-протограф – вне всякого сомнения.

Ценность армянских житий херсонских епископов, как из первого, так и второго житийных сборников, заключается в том, что, будучи даже списками 1310–1311 и 1316 годов, синхронными означенным книгам Айсмавурк, они часто древнее, нежели значительная часть их сохранившихся аналогов на греческом, церковнославянском и грузинском языках.

Не менее важны «метрические данные» указанных двух наиболее ранних армянских житийных сборников, содержащих жития первых епископов Херсонеса. Па-

мятная запись, или же колофон, парижского Айсмаурка 1316 года издана и в оригинале³¹, и в переводе на французский и русский языки³². Согласно этим публикациям, он был скопирован в 765 году Армянского летосчисления [=1316 год нашей эры] в Крыму, во времена правления армянского царя Ошина³³, католикоса Костандина Кесараци³⁴ и его крымского викария, местного предстоятеля Армянской Церкви епископа тэр Аракела. Таким образом, Айсмаурк 1316 года был заказан и изготовлен приверженцами Армянской Апостольской Церкви, о чем наглядно свидетельствуют как дата его колофона, данная по Армянскому летосчислению, так и признание в нем верховенства армянского католикоса и его местоблюстителя, через указание их имен для уточнения времени создания книги. Особо подчеркну тот факт, что этот Айсмаурк является списком, выполненным переписчиком Симеоном, «ложно зовущимся священником», а заказчиком и получателем был некий господин Шахап: *«Итак, расскажу вам, отцы и братья, (что) верный и (завоевавший) доброе имя сей господин Шаһап, который весьма трепетной любовью обязал меня переписать книгу сию божественную, получил ее за праведные доходы свои, в ликование и в уладу свою, и в память о родителях своих...»*³⁵. Это, в свою очередь, указывает на присутствие в Крыму более раннего образца армянской житийной книги, содержащей как тексты о епископах Херсонеса, так и Стефане Сурожском. Его список, в лице Айсмаурка 1316 года, из Крыма в Париж был отправлен в 1730 году в ходе Восточной миссии аббатов Франсуа Севина и Мишеля Фурмона, целью которых было пополнение Королевской библиотеки редкими образцами старинных книг³⁶. К сожалению, из-за плохой сохранности колофона, конкретное место в Крыму, где создавалась книга, не читается, однако известно, что ко времени миссии аббатов она хранилась в церкви Сурб Хач в городе Кафа³⁷, откуда и была вывезена³⁸.

Памятные записи киликийского Айсмаурка изданы в оригинале в упомянутом выше каталоге книжного собрания Киликийского католикосата. Составленные писцом, заказчиками, переплетчиком, поздними владельцами и помещенные на разных страницах, они в совокупности своей излагают многовековую историю книги и даже в определенной степени намекают на обстоятельства, при которых жития святых угодников херсонских могли проникнуть в житийный сборник, переписанный в 1310–1311 годах в Киликии. Привожу некоторые из них, в том числе и основную памятопись, в собственном переводе с древнеармянского:

*«Святая Богородица, замолви доброе слово пред Христом-Богом, чтоб Он спас нас и помиловал получателя сей книги – тэр Костанда, и родителей его, и священника һАкоба – прислужника его, и (меня –) выстрадавшего писца»*³⁹.

*«<...> (я)... из-за грехов подверженный опасности (Божьего гнева) епископ Костандин из монастыря Кармир, нав на лице, поклоняюсь (вам,) праздноующим (отмеченные в книге дни страстотерпцев,) и прошу вас, святые братья, меня, недостойного, и родного моего – монашествующего священника һАкоба, и родителей наших помянуть в молитвах <...>»*⁴⁰.

*«<...> [помяните] также меня, многогрешного и недостойного писца Степана, который удостоился Божьего проведения и благосклонности греховной рукой своей написать (книгу) историй дивящих и прославляемых святых, что станет помином в святой церкви Божьей о тэр Костандине, и родителей его, и всей (его) родне; ради этого прошу вас неустанно говорить «Боже помилуй», ибо и вас помилует (Он)»*⁴¹.

«<...> Вы, исполненные даров Духа Святого (, помяните меня), беспутную особу – епископа Костандина, и Иоанэса – благодетельно возрастившего (меня) дядю моего по матери, и сладостную мать мою госпожу Аувор⁴², и вверенного (мне) ею

в день смерти своей <...> племянника моего по брату – Ошина, которого, лишеного отца и матери, вскармливал (я) тридцать пять лет (и) который угас сегодня во Христе, в (месяце) Гагоц⁴³ 26 и Января 3, в благостном исповедании (преставившись) в святом ските, что называется Чохат⁴⁴, где и был положен в могилу под сенью (церквей) Святой Богородицы и Святой Матери Парсавм; да свяжет Господь Иисус Христос душу сего (Ошина в одно) со всеми святыми Своими при славном пришествии Своем.

Молю помянуть (всех перечисленных) в сей праздник Святого Гордиоса⁴⁵, что приходится на 3-й день Января месяца, ибо (в этом случае) и нам, и вам – поминаемым и поминающим – всеобще воздадутся отпущение грехов и прощение прегрешений, аминь! И был год Армянского (летосчисления) 759 [= 1310]⁴⁶.

Но, разумеется, наиболее интересными сведениями располагает основная памятная запись рассматриваемого житийного сборника:

«[Есть такие,] кои, возделая любви Божьей, блюдут законы Господа, всегда с всенаслаждающей радостью размышляют (над ними) денно и ноцно, следуя (Святым) Духом движимому пророку, по которому блаженны имевшие сына у всея матери в великом Сионе⁴⁷. К таковым (относится) и прославившийся мудростью и одаренностью сей тэр Костандин – богоносный, благостный пастыреначальник великого Престола предка нашего, дважды просветителя Святого Григора Вкаясера⁴⁸, находящегося в гаваре⁴⁹ К'ерсон в монастыре Кармир, который ныне и всегда, днем и ночью, преданно служит Господу нашему Иисусу Христу. <...> Сей (тэр Костандин) пожелал уготовить себе город-прибежище и переложить средства из стяжения преходящего (в служение) неустребимой надежде на Верхний Иерусалим⁵⁰ и в написание небесной книжности, прославляющей избранных, приобщенных к блаженству Божьему – собрание святых, (а также) заложивших светозарные постройки Нового Сиона⁵¹ богоизбранных праотцов и озаренных их суждениями о мировом богопознании превеликих пророков <...>.

Посему и пожелали Господнюю книгу вышеназванные тэр Костандин и его подручный священник hАкоб и дали написать ее на праведное имя свое в память о душах своих и всей родни (своей), во славу светоносных особ и в божественную поддержку себе при жизни и после отшествия отсюда своего – упомянутого архиепископа тэр Костандина и приемного сына его hАкоба; эти, подобно единой плоти разумной, из двух лиц сложенной как одна, совместно проживая, словно родные, и единодушные, и единоверные, и единоголосные, тремя очами одну и ту же стезю углядели: ибо hАкоб одноокий был, поскольку, будучи неволеженный, один (глаз) потерял из-за неверных в нашей (крепости) Ромкла, которую осадил Мелик-Ашраф, владевший страной Египет и всем побережьем до Антиохии, и всем Шамбуном до берега великого Евфрата; и было лето Армянское 740 [= 1291 год]⁵².

Итак, наступило завершение книги в столице Сис, что раскинулась у подножия (одноименной) богохранимой крепости⁵³, которую Господь Иисус да удержит нерушимой всегда и постоянно. И поскольку здесь не было спокойствия ни в одном месте, то пришлось написать одну часть (книги) в Сисе, а другую часть в – Чохате, что является монастырем Ассирийского народа, под сенью (церкви) Святой Богородицы⁵⁴, и часть еще – в святом ските, именуемом монастырь Дзоро, под сенью (церквей) Святого Знамения, Святой Богородицы и Святого Сиона⁵⁵, в Армянское большое летосчисление 760 [=1311 год], в патриаршество владыки Костандина Кесарийского и в царствование Ошина боголюбивого и благочестивого, сына Левона, сына hЭтума⁵⁶. <...>.

Итак, молю (вас), повстречавших вышеизложенные памятования премного замученных свидетелей, собранные в извечно святой книге сей, (вас), кои после нашего

ухода отсюда насладитесь // этим душевным утешением: велением сердца помяните в молитвах своих меня, низменного епископа Костандина, а также упокоившегося во Христе дядю моего по матери – весьма благодетельного ко мне Иоанэса из монастыря Кармир, и сладостную мать мою госпожу Аувор, а также отца моего Васи́ла, и во крови погибшего родного брата моего Саргиса, который еще в молодых летах был умерщвлен неверными, и сына его Ошина, кто в прошлом году угас с миром во Христе и был упокоен в святом ските Чохат в месяце Январе, третьего дня, что был субботой. С ними помяните и покойного отца (монашествующего священника) А́коба – Саргиса, и мать его госпожу Млхам, и родного старшего брата (эту) книгу унаследовавшего (того же) А́коба – Степаноса, которому да воздаст Господь нескончаемое благо здесь и в загробной (жизни); и всех поминающих, и поминаемых воедино да помилует (Он) в великий день страшного часа, когда словоизлияния исчерпают смысл и воцарятся лишь дела...»⁵⁷.

«О, (меня,) в грехах повинного переплетчика сего [сборника житий] иерея А́коба – сына Мецпарона, и брата моего Иованэса, и упокоившегося во Христе брата моего Костандина, вместе с родителями, здравствующими и скончавшимися молю помянуть в Господе Иисусе Христе, о, боголюбивые чтецы. С ними молю помянуть в Господе почтенного старца священника Васи́ла и родителей его; молю помянуть в Господе наставника моего – священника Тороса, прозвищем Еркат⁵⁸ именуемого, и Бог / / / / и поминающихся всех в прославляемое пришествие Свое, Которому слава вовеки веков, аминь! В лето / / / / написана сия (памятная запись), под сенью Святого(ой) / / / /»⁵⁹.

Резюмируя сказанное в приведенных источниках, можно констатировать следующее:

а) заказчиками книги были епископ тэр Костандин (отец – Васил, мать – Агвор) и подчиненный ему монах тэр А́коб (отец – Саргис, мать – Млхам), вложившие в создание книги свое праведно добытое имение. Последний, согласно источнику, не только прислуживал епископу, но и являлся его приемным сыном. На заказ книги их сподвигло желание внести собственный вклад в церковную книжность, оставить помятопись о своем благодеянии и получить помин души с тем, чтобы после смерти самим вместе с родными удостоиться Небесного Царствия;

б) епископ тэр Костандин являлся настоятелем монастыря Кармир, то есть Красный, находившегося «в гаваре К’ерсон». В том же монастыре Кармир некогда служил и дядя епископа – Иоанэс, бывший в то же время его воспитателем.

в) когда было начато создание книги, не сообщается, но известно, что в 1310 году над ней уже работали. Причем из-за царящей неспокойной обстановки ее пришлось писать, скитаясь по разным местам, – в киликийской столице Сис, в монастыре сирийцев Чохат, в армянском монастыре Дзоро. Завершена была она в том же Сисе в 1311 году.

В связи с этим уточню: используемая в настоящей статье датировка книги 1310–1311 годами носит фигуральный характер. Вряд ли эта крупноформатная работа, состоящая из более 700 листов (около 1500 страниц) могла быть написана за год, тем более при царящей в тот период в Киликии напряженной политической ситуации, вынуждавшей создателей-авторов перемещаться с одного места в другое. А посему, думается, написание книги было начато задолго до 1310 года.

г) В самом начале 1310 года, когда лица, принимавшие участие в создании книги, находились в Чохате, умер любимый племянник епископа Костандина, Ошин, и был похоронен там же, в монастыре Чохат. Тот тэр Костандину приходился сыном родного брата Саргиса. Но поскольку Саргис в молодом возрасте был убит иноверцами, то его малолетнего сына Ошина пришлось воспитывать тэр Костандину.

К месту отметить, что присутствие армян в сирийском монастыре Чохат и даже захоронение там умершего Ошина не выглядит странным, тем более при военно-политических потрясениях того времени. Дело в том, что Армянская и Сиро-яковитская Церкви⁶⁰, относящиеся к лону Древневосточных Православных Церквей, по догмату и формуле весьма близки друг к другу. В доктринальном отношении они, как и все Древневосточные Церкви, исповедуют формулу Кирилла Александрийского о единой природе Бога Слова воплощенного (миафизитство) и признают постановления только первых трех Вселенских соборов. При самоназвании «православная», Древневосточные Церкви своей богословской традицией отличаются от православной традиции Византийской Церкви, строящей свое учение на решениях четвертого, то есть Халкидонского (451 год), и последующих трех Вселенских соборов.

д) Переписчиком (писцом) книги был каллиграф Степанос, а переплетчиком Акоб, вернее – иерей Акоб (отец – Мецпарон). Последний, видимо, позднее, а возможно даже при последующем обновлении и переплете книги, оставил собственную запись, важнейшие сообщения которой (место и время составления записи), к сожалению, не были прочтены из-за ветхости этого участка. Весьма примечательным и подтверждающим предположение о сравнительно позднем происхождении его записи является то, что в перечне лиц, кого надлежало помянуть в молитвах, он заказчиков уже не упоминает.

Далее следуют более поздние, вторичные памятные записи, оставленные последующими владельцами и обновителями книги Айсмавурк. Наиболее ранняя из них написана в 1467 году в столице Кипра Левкосии (современная Никосия)⁶¹. В этой связи следует отметить, что после падения Армянского Царства Киликии (1375 год), началось массовое переселение киликийских армян на Кипр. Следующие записи, датированные 1512, 1546, 1668 годами, также относятся к Кипру⁶².

Таким образом, заказчиками интересующей нас книги Айсмавурк были епископ Костандин и монах Акоб, которые, несомненно, представляли Армянскую Апостольскую Церковь. На это, как и в случае с парижской книгой Айсмавурк 1316 года, указывают некоторые особенности приведенных выше памятных записей. Во-первых, все даты в них даны по армянскому церковному календарю, или же Армянскому летосчислению, что было свойственно именно приверженцам национального, апостольского вероисповедания. Во-вторых, об этом свидетельствует уточнение времени создания книги указанием имени всеармянского церковного главы – восседавшего в то время в Сисе католика Костандина Кесарийского.

Стало быть, монастырь Кармир, который возглавлял епископ Костандин, также восходил к Армянской Церкви. Нет сомнений и в том, что он относился к числу армянских духовных центров Киликии, поскольку сведения и события, изложенные в приведенной выше памятной записи, логично увязываются именно на историко-географической канве Киликии. Сказанное подтверждается и характеристикой тогдашнего монастырского настоятеля, епископа Костандина, в формулировке «пастыреначальник великого Престола предка нашего, дважды просветителя Святого Григора Вкаясера». Дело в том, что деятельность Григора II Вкаясера, верховного главы Армянской Церкви в 1066(5)–1105 годах, была тесно связана с киликийской областью «К'есун», куда он переместил патриарший престол. Здесь он основал духовные очаги, вошедшие в число так называемых монастырей Черной Горы, развернул в них плодотворную творческую и преподавательскую деятельность. Католикос Григор много путешествовал, в результате чего собрал и перевел много житий с греческого, ассирийского и латинского языков, почему и получил прозвище «вкаясер»⁶³, что означает «маттирофил», «почитающий мучеников». Армянский историк XIII века Киракос Гандзакци о нем высказывается так: «Этот чудесный патриарх

перевел множество повествований о божьих мучениках из панегирических сочинений греков и сирийцев»⁶⁴. Гевонд Алишан, подытоживая сведения средневековых авторов о нем, пишет: «Поскольку имел дар толковника и, непрестанно изучая писания разных народов, находил (среди них) нужные, которых не доставало в наших (житийных сборниках), то переводил их сам или с некоторыми другими умельцами и заветовал святой церкви»⁶⁵. Благодаря последователям Григора Вкаясера, в числе которых был и его племянник, известный как Малый Вкаясер, численность монастырей и учебных центров в Горной Киликии возросла, расширилась и их деятельность в области литературного перевода и книгописания⁶⁶. Одним из известнейших духовных очагов здесь стал монастырь Кармир, относящийся к области К'есун⁶⁷. Примечательно, что в числе духовных центров Черной Горы были не только армянские, но и активно действовавшие греческие, латинские и сирийские монастыри, что не случайно. Византия, а затем и папство, свои далеко идущие политические цели умело маскировали навязыванием Древневосточным Церквам, и в первую очередь Армянской Церкви, конфессиональных споров по вопросам церковного обряда и догмата. А вести деструктирующую деятельность, расположившись рядом, было гораздо удобнее и проще. Но как результат, подобного рода посягательства приводили к противостоянию армян и поддерживали высокоинтеллектуальную атмосферу в армянских монастырях⁶⁸.

И несмотря на неопровержимость сделанного заключения по поводу местонахождения монастыря Кармир, определенное недоумение вызывает то, что в рассматриваемой памятописи он локализован не в «области К'есун», а в «области К'ерсон». Одна из таких областей, кстати, наиболее подходящая к контексту армянских житий и чаще всего связываемая с ними⁶⁹, находилась в Таврике–Крыму и центром своим имела одноименный город «К'ерсон», или Херсон (Херсонес). И если предположить, что при указании названия киликийской области проникла механическая ошибка или же возникла путаница из-за схожести названий «К'есун»⁷⁰ и «К'ерсон», то как же быть с присутствием житий епископов Херсонеса в той же книге Айсмавурк, в которой помещена означенная запись. Вряд ли это могло быть случайным совпадением. Но об этом после...

Немало интересны и возможные пути проникновения житий первых епископов Херсонеса в армянскую агиографию. Подобное перемещение могло произойти в период активной деятельности монастырей Черной Горы в XI–XII веках, в результате которой армянская житийная литература пополнилась целым рядом новых, переведенных на армянский язык житий. Но в таком случае, думается, они должны были быть более часто встречаемы в ней и не ограничиваться несколькими списками. Другой, более вероятный путь проникновения мог быть связан с Таврикой–Крымом, учитывая возможное изначальное возникновение этих житийных сказаний в западной части полуострова, в районе Херсонеса, и функционирование здесь многолюдных армянских общин. Яснее говоря, из Крыма могли произойти армянские протографы житий епископов Херсонеса, к которым восходят аналогичные тексты из последующих книг Айсмавурк, в первую очередь 1310–1311 и 1316 годов. Были ли эти протографы переводом с греческого языка или же самостоятельной записью на армянском языке покажет филолого-лингвистический анализ всего корпуса сохранившихся разноязычных текстов, выходящий за рамки наших задач.

С Херсонесом Таврическим армян связывали давние отношения. Епископ Херсона Ампейлий упоминается уже в послании армянского католикоса Бабкена, правившего в 490–516 годах⁷¹. В VIII–X веках по тем или иным причинам здесь оказывались представители примкнувших к греко-православию знатных армянских

аристократических династий, занимавшие высокие должности в военных и административных структурах империи. В их числе были и сосланный сюда Вардан Филиппик, впоследствии на несколько лет занявший византийский императорский трон⁷², и принадлежавший к знати Херсонеса патриций Калокир, через которого Византия подняла против болгар киевского князя Святослава⁷³. Армяне-патриции, обосновавшиеся в Византии, в своих начинаниях обычно опирались на соплеменников, поэтому логично предположить, что и в окружении Вардана Филиппика, и Калокира было много армян⁷⁴. Присутствие многочисленных армянских княжеских семей в Византии, равно как и тесные связи с ней армянских ремесленников и купцов, способствовали появлению в Херсонесе, а отсюда на Руси и в Восточной Европе армян, принадлежавших разным социальным слоям. Ссылаясь на сведение армянского историка X–XI веков Степаноса Таронаци о бракосочетании царя «рузов» с византийской царицей Анной в тот момент, когда те (рузы) уверовали во Христа⁷⁵, Л.М. Меиксет–Бек констатирует очередной эпизод в отношениях армян с Херсонесом, принимая во внимание начало христианизации Руси с Херсонеса и армянские корни царицы Анны – сестры императора Василия II⁷⁶.

Есть и письменные свидетельства пребывания армян в Херсонесе. Здесь, в крестовидном храме, открытом в 1902 году, были обнаружены две надписи-граффито на армянском языке, которые Н.Я. Марр, на основании языкового анализа, отнес приблизительно к XIII веку. Одна из них, трехстрочная памятная надпись, оставленная неким «Мехитаром, слугой Бога», была высечена на штукатурке, под фреской. Фрагментарно сохранившаяся на осколке мраморной вазы вторая надпись в одну строчку с упоминанием неких «доблестных мужей», видимо, также имела памятное значение⁷⁷. Важно то, что армянские надписи в этом храме не могли появиться случайно. Они свидетельствуют о том, что храм либо принадлежал армянам, что вероятнее всего, либо они по какой-то причине получили право вести богослужение в одном из его алтарей. Подобное явление наблюдается в соборе Святой Софии в Киеве, где армянам, внесшим существенный вклад в его восстановление, было разрешено вести богослужение в южном алтаре, до сих пор сохранившем на своих стенах десятки армянских надписей⁷⁸.

В своем Лекционари, в памятной записи 1365 года, написанной в преддверии Мамаева вторжения, известный крымско-армянский каллиграф и миниатюрист Аветис пишет: «Итак, написан этот (Лекционарий) в городе Крым⁷⁹ <...>, в (пору) многонародного возмущения, когда вся страна от Ке(р)чи до Сарук'армана здесь собралась – люди и скот, и Мамай в ҧарасу⁸⁰ с бесчисленными татарами, и сей город (Крым) пребывает в сотрясении и содрогании<...>»⁸¹. Разумеется, Аветис, говоря о жителях, собравшихся в городе Крым, в первую очередь имел в виду своих соотечественников-армян, в том числе из Керчи и Сарукармана. Примечательна форма написания им позднего названия Херсонеса – «Сарук'арман». Принято считать, что оно, в озвучивании «Сары керман» или «Сары кермен», имеет тюркское происхождение и переводится как «Желтая крепость». Но вот приведенный Аветисом вариант этого топонима с армянского переводится как «гористая и каменная местность».

Многие исследователи считают, что земли, на которых в XIII–XIV веках сформировались многолюдные армянские переселенческие очаги, были хорошо известны армянам еще раньше: будучи предприимчивыми купцами и ремесленниками, они имели торговые связи с этими регионами. Н.Я. Марр склонен был полагать, что первые армянские переселенческие потоки шли по руслу торговых связей, формировавшихся у купеческого сословия из коренной Армении с различными народами мира. «За армянским торговым классом, в облюбованных им районах, хорошо знакомых по деловым сношениям, оседал и

армянский земледельческий класс»⁸². Не исключено даже, что в тандеме с купечеством выступало армянское ремесленничество, которое для удобства создавало мастерские и артели за пределами родины, где и организовывались производство и сбыт различных товаров. «Сродство русского и вообще южнославянского искусства с национальным армянским и грузинским искусством, особенно в зодчестве, говорит о каких-то общих культурных течениях, сблизивших Русь с кавказским миром. О путях того же культурного общения говорит кавказское влияние в прикладных искусствах, ремеслах в Крыму... некоторые гончарные изделия с художественной росписью, откапываемые в Крыму, бесспорно кавказского происхождения. Влияние армянских мастеров признается в чеканных на серебре работах в польском искусстве»⁸³. В случае с Херсонесом это подтверждают археологические находки. По мнению А.Л. Якобсона, здешняя широкого ассортимента гончарная продукция (сосуды и керамические плиты различного предназначения) X–XI веков имеет схожие черты с керамикой того же периода, найденной в Армении. Херсонесские небольшие, грушевидные круглодонные амфоры с удлинённым корпусом, сравнительно коротким горлом и массивными овальными в сечении ручками, круто поднимающимися над венчиком и затем прямо опускающимися вниз, находят аналогов в материалах Н.Я. Марра из Армении⁸⁴. Использованный в декоре херсонесской керамики образ девы-птицы был хорошо известен армянским художникам, миниатюристам, резчикам по камню и дереву уже в X веке, а в XII–XIII веках получил повсеместное распространение в стране⁸⁵. По своей композиции средневековая баня Херсонеса с подпольным отоплением и каменным полом на столбиках, состоящая из двух залов (раздевальни и купальни) и помещения для топки, наиболее близка к бане Амберда в Армении, в родовом замке князей Пахлавуни (исследована И.А. Орбели в 1936 году)⁸⁶. В основном то же устройство, только посложнее, воспроизводит маленькая дворцовая баня в Ани (исследована Н.Я. Марром), входящая в комплекс дворца Багратидов. Тип этих небольших сооружений был настолько устойчив в Закавказье, что почти без изменений сохранился до нового времени (к примеру, баня XVIII века в монастыре Татев в Армении)⁸⁷. Присутствие армян в Херсонесе констатируют и антропологические находки. Исследуя крайнологическую серию из храмов города, состоящую из 18 черепов, антрополог К.Ф. Соколова выделяет в ней преобладающую по морфологической специфике группу с характерными арменоидными чертами – брахикранная форма черепной коробки, покаты́й лоб, скошенный или округлый затылок, широкое лицо, резко выступающий нос – и заключает о наличии здесь постоянного армянского населения в XIII – XIV веках⁸⁸.

Согласно данным турецких податных ведомостей, во втором десятилетии XVI века в расположенных неподалеку от Херсонеса поселениях Инкерман и Балаклава существовало по одному армянскому кварталу, в которых проживало соответственно 9 и 14 армянских семей⁸⁹. Заметим, что перепись производилась после кровавого захвата крымских городов и поселений турками-османами в 1475–1476 годах, вследствие чего значительная часть крымских христиан, в том числе и армян, была либо вырезана, либо переселена в Малую Азию, в частности в Константинополь⁹⁰. О том, что армяне в свое время составляли заметную часть здешнего населения свидетельствуют оставленные ими культовые древности, руины которых еще в 20-х годах XIX века были видны. Так, описывая Балаклаву, М. Бжишкян упоминает в ней одну каменную, квадратную по внешнему очертанию армянскую церковь, освященную, по всей вероятности, во имя Святого Иоанна Предтечи. Помимо нее, там находилась деревянная армянская церковь, скорее всего, временного предназначения и две часовни: «Там, внутри крепости, – пишет автор Путешествия в Польшу,

– увидел я каменное строение купольное, похожее на часовню, а над гаванью – квадратную руину, которая [некогда] была армянской церковью... Генуэзцы специально отдали это место армянам, с тем, чтобы те защищали гавань, которая до недавнего времени еще существовала... Прежде в этом городе находилась и деревянная армянская церковь, равно как и старая часовня у крепости, развалины которой еще видны. В [армянской] церкви Ак-Мечети⁹¹ увидел я серебряный крест на Евангелии, на котором была следующая надпись: «Святое Евангелие является памятью о причетнике Мкртыче, сыне Кюмуш Ованэса, у врат балаклавской [церкви] Святого Иоаннэса. Год 1216 [=1767]»⁹².

Но вернемся к киликийской книге Айсмавурк 1310–1311 годов, содержащей армянские жития епископов Херсонеса. Одна из ее начальных записей будущим своим получателем называет епископа Костандина: «... Христос, спаси нас и помилуй получателя сего [сборника житий] тэр Костанда...». Несмотря на это, основная памятопись, составленная, очевидно, уже после написания книги, настаивает на другом: «помяните... и родного старшего брата книгу унаследовавшего hАкоба – Степаноса...». Подобное различие в сообщениях не имело принципиального значения, поскольку оба заказчика одновременно являлись получателями книги, сонаследниками, и, надо полагать, собирались отдавать ее в духовный центр, где сами служили – в монастырь Кармир. И если готовая книга перешла в наследство к этому духовному центру, значит она не покинула пределы Киликийского государства. Собственно, это мы и наблюдаем: Айсмавурк остался в Киликии и в период массового переселения армян из павшего царства был перевезен в Кипр. Побыв на острове несколько веков, он, наконец, нашел свое место в книгохранилище Католикосата Великого Дома Киликии.

Еще один момент. Как уже было сказано, монастырь Кармир, не имевший отношения к Крыму, в рассматриваемой памятной записи локализован в области «К'ерсон». Этот топоним созвучен с названием города «К'ерсон», использованном в первой статье, рассказывающей о мученически погибшем в таврическом городе Херсон Василиосе: здесь он встречается в четырех местах. А вот во второй статье, в житиях Антериоса и Капитона, тот же город в первых двух местах представлен как «К'есон», в остальных трех – «К'ерсон». Итак, в памятописи название киликийской области приведено в унисон с приведенным в первом тексте названием житийного «К'ерсон»-а, а во втором тексте в двух местах название «К'ерсон» сближено к названию киликийского «К'есун»-а в форме «К'есон». Между тем, в аналогичных текстах из других житийных сборников, в том числе и парижского Айсмавурка 1316 года, имеющего непосредственно крымское происхождение, топонима «К'есон» не существует. Везде стоит «К'ерсон». Осмелюсь предположить, что заказчики Айсмавурка 1310–1311 годов не исключали возможной причастности персонажей, восхваляемых в житиях херсонских епископов, к давней истории киликийской области «К'есун», где находился их монастырь, и к христианизации ее населения. Но благодаря этому недоразумению, во многом обусловленному тем, что к тому времени некогда видный византийский порт Херсонес Таврический превратился в малоизвестное поселение, сохранился редкий источник, армянский первообразец которого, видимо, утрачен.

Вопрос же о том, как армянский житийный сборник из Таврики–Крыма оказался в далекой Киликии и копировался в 1310–1311 годах, легко объяснить не только общеизвестными теснейшими связями армян полуострова с находившимися там царским двором и католикосатом, но и активным книгообменом в XIV–XV веках, имевшим место между крымскими армянами и различными частями армянства. Армянские источники содержат массу примеров, констатирующих появление в Крыму созданных в Киликии книг как безусловных по достоверности изложения и вели-

колепных по оформлению образцов для подражания. Особым уважением в Крыму пользовались книги, созданные в киликийских армянских монастырях Дразарк и Скевра. Приведу некоторые свидетельства по этому поводу. Так, в 1352 году каллиграф Степанос в памятной записи манускрипта, созданного им же в городе Сурхат⁹³, предупреждает будущих читателей: «О, брат, если ты разбираешься в избранности книг, то помни о достоверности этого Евангелия, (и) когда будешь читать, размышляя, пусть ничто не покажется (сомнительным) твоему взору, поскольку образец его был написан в духовном ските, что Дразарк⁹⁴ именуется, а если перепишешь (с него) другое, то (все) точки, строфы, титла, слитность, заглавные буквы, очередность не нарушай, а усердно старайся, чтобы как написано здесь, так списал и так прочитал...»⁹⁵. Тот же Степанос в другой своей книге, написанной в 1352 году также в Сурхате, пишет: «Переписано святое Евангелие рукой низменного и последнего писца Степаноса – виновного, праздного грешника... с достоверного и отборного образца, тем более выдающегося, ибо этот образец был написан в прославленной пустыни, что именуется Дразарк...»⁹⁶. Писец Ованэс в своем Евангелии от 1358 года, созданном в стране Гуннов (Крым), пишет: «Итак, здесь придя к концу, завершилось святое Евангелие, (писавшееся) с хорошего и отборного образца вдохновенного и мудрейшего архимандрита и искусного учителя Георга Скевраци⁹⁷...»⁹⁸. Есть и примеры, выявляющие обратный процесс. В 1446 году видный армянский духовный и общественный деятель Товма Мецопеци пишет: «Итак, пав на лице, молю вас... помяните... отшельника Киракоса, который принес сию книгу от армян из города Кафа»⁹⁹. В 1481 году некий получатель книги, инок Григор, пишет: «Еще молю... помянуть... Аветиса Мокаци, кто принес эту книгу из Кафы – из верхней страны Армянской...»¹⁰⁰.

Из числа книгочеев был и заказчик киликийского Айсмавука 1310–1311 годов – епископ Костандин. В одной из своих ранних памятных записей, датированной 1299 годом и приписанной к полученной им книге Гомилярий, он с безмерным уважением и восхищением отзывается в адрес тех старателей, кои нововведенными повествованиями о деяниях мучеников обогатили армянскую житийную литературу. К стати, в этом колофоне 1299 года также встречаем топоним «К'есун», или «К'есон», в написании «К'ерсон», что, скорее всего, свидетельствует о давнем знакомстве епископа Костандина с житиями епископов Херсонеса: «...я, низменный из всех, Костандин [отец – Васил, мать – госпожа Агвор, дядя – Иоанэс из монастыря Кармир], милостью Бога некогда епископ К'ерсона, а ныне, при быстротечном изменении времен, – предводитель богохранимого скита Скевра...»¹⁰¹. Помимо этих двух книг 1299 и 1310–1311 годов, заказанных епископом Костандином, известны еще две: Маштоц (Требник) и Отрывки из Ветхого Завета. Обе датированы 1314 годом. В их памятных записях он говорит о себе как о предводителе монастыря Скевра, уже не упоминая «К'ерсона»¹⁰². Примечательно, что в обеих последних записях он упоминает монаха Акоба, своего подопечного, имени которого в записи 1299 года еще не находим. Тот разделил с ним все последующие тяготы судьбы, «в темнице и в оковах, на море и на суше», а также во время четырехлетнего странствия на чужбине, «в стране Франков» (очевидно, в Италии), и скончался двумя годами раньше – то есть в 1312 году¹⁰³. Совместное четырехлетнее путешествие епископа Костандина и монаха Акоба, состоявшееся где-то между 1299 и 1310 годами, преследовало не только общепознавательную цель, но и, думается, давало им возможность заниматься собирательством книжных памятников, что в свою очередь позволяло констатировать преемственность традиций в монастырях Кесуна, сохранить верность делу католикоса Григора Вкаясера и его последователей. Можно было бы предположить, что некая книга с армянскими житиями епископов Херсонеса была приобретена епископом Костандином и священ-

ником Акобом именно во время этой поездки. Однако присутствие топонима «К'есун»–«К'есон» в форме написания «К'ерсон» в памятной записи того же епископа Костандина от 1299 года, как уже было сказано, свидетельствует о его более раннем знакомстве с этими агиографическими сюжетами.

Связывая возникновение армянских житий епископов Херсонеса, равно как и Стефана Сурожского, с армянами Таврики–Крыма, обратимся к конфессиональной принадлежности последних в период создания рассматриваемых двух Айсмавурков 1310–1311 и 1316 годов.

В то время на полуострове проживали как армяне традиционного толка, так и малочисленные армяне-католики, в основном из рядов священников армяно-католических монастырей, прибывших из Армении. Помимо них, в Крыму проживали и так называемые цаты, или же армяне-халкидониты, исповедовавшие греко-православие. Последние, в связи с рассмотрением житий епископов Херсонеса, представляют первоочередной интерес, как их возможные носители из греческой житийной литературы в армянскую.

Армяне-халкидониты в большинстве своем происходили из тех армян, которые в результате периодических переселений, а также аннексий армянских земель оказывались под властью Византии или же в лимитрофных зонах между Арменией–Византией и Арменией–Грузией, и вынужденно инкорпорировались в местную среду. Как известно, в этом процессе на первых порах главным итогом становились конфессиональные перемены. Сказанное касается как представителей княжеских семей, для которых принадлежность к греко-православию была необходима для получения подобающих должностей в административных и военных структурах, поскольку их политическая верность в первую очередь обуславливалась верностью конфессиональной¹⁰⁴, так и простонародья. Впоследствии армяне-халкидониты, по тем или иным причинам нередко перемещались в Таврику и основывались как на западе, так и на востоке полуострова. По этому поводу очень важным представляется неоднократно приведенное исследователями сведение 1410 года, оставленное известным церковным деятелем Мхитаром Апаранеци: «Некоторые называются армянами-цатами, которые по языку, письму, племени суть армяне, но по вероисповеданию и всем правилам – греки, во всем им подчинены, как свидетельствуют те, которые проживают в Ерзнке и в остальной стране ромеев, в Кафе, в Крыму и во многих других местах»¹⁰⁵.

Не взирая на этническую идентичность, для основной массы армян (и не только) армяне-халкидониты являлись греками или в лучшем случае – полугреками. С другой стороны, несмотря на приверженность последних к греко-православию, использование греческого языка в качестве богослужебного, в результате чего в их речь проникала греческая церковно-обрядовая терминология, они не только не отождествляли себя со своими единоверцами, но и парой отталкивались от них¹⁰⁶. Армяне-халкидониты являлись феноменом не этнической, а культурной трансформации. Переходя на службу Византии, они связывали себя с имперской идеей и православным учением, но не с греческим этносом. Овладевая греческим и грузинским языками через богослужебные книги и светскую литературу, они не отказывались от родного языка и нередко пользовались им в качестве богослужебного даже в тех случаях, когда служили в греческих монастырях. Общины армян-халкидонитов не только на родине, но и далеко за ее пределами при православном вероисповедании и свободном владении греческим или грузинским языком, сохраняли свою родную речь, письменность, традиции и бытовые особенности, что часто вызывало явную неприязнь их иноплеменных единоверцев. При этом последние допускали и даже поощряли сохранение армянами-халкидонитами родного языка в качестве полеми-

ческого или миссионерского средства общения с «еретиками-армянами». В результате культура армян-халкидонитов (в первую очередь литература и архитектура), при своей армянской основе, подвергалась сильнейшему влиянию православных церквей. Она становилась «пограничной» не только в метафорическом, но и в прямом смысле, поскольку наиболее характерные произведения искусства и литературы армян-халкидонитов появлялись и бытовали в лимитрофных зонах с Грузией и Византией¹⁰⁷. И хотя Таврика–Крым не являлась зоной, лимитрофной с Арменией, все же весьма походила на таковую по предлагаемым условиям, позволяющим свободное контактирование армян-халкидонитов с греками и армянами национального апостольского толка.

При всем сказанном необходимо отметить, что конфессиональная пестрота армян Восточного Крыма, характерная для XIV–XV веков, отнюдь не была существенной ввиду сильной централизованной власти здесь Армянской Церкви, активной деятельности принадлежавших ей десятков духовных центров и ее несравнимо многолюдной паствы¹⁰⁸. Укрепление позиций Армянской Церкви в Восточном Крыму было вызвано резким увеличением численности армян здесь, которые к тому же оказались в поликонфессиональной христианской среде, где тон задавали католики. Но если усиление католической пропаганды и проникновение армян-католиков в Крым поддерживалось папством и его викариями, легатами, нунциями, а также местной геноуэско–венецианской администрацией, возглавлявшей итальянские фактории, возникшие у восточных берегов полуострова со второй половины XIII века, то цаты, впрочем, как и армяне традиционного толка проживали здесь и до этого. Основываясь на солидном исследовательском материале, В. Микаелян показал, что крупные, многолюдные общины армян-переселенцев возникли в Таврике уже в XI веке – после падения царства Багратидов и сельджукских нашествий на Армению¹⁰⁹. Думается, эти общины уже тогда были отличимы по вероисповеданию. Часть их включала в себя армян традиционного апостольского толка, между тем как другие, более малолюдные, – армян-халкидонитов.

Но для нас не столь важно единовременное пребывание армян апостольского вероисповедания и армян-халкидонитов в городах и поселениях Восточного Крыма, сколько возможность их общения и сотрудничества в области книгописания. По этому поводу любопытнейшим представляется одно свидетельство, имеющее, как думается, прямое отношение к поставленному вопросу.

Итак, известный писец Тадэос Авраменц из армяно-апостольского монастыря Святого Антона, находящегося вблизи Кафы, в 1430 году закончив редактирование и составление сборника Жития Отцов, в памятной записи его подробнейшим образом описывает проделанную работу: «<...> И таким образом, начал сию (книгу Жития Отцов) с усердной любовью и надеждой, что (Господь, Который) щедро воздает всем и не упрекает, доведет к завершению ее; поэтому многими терзаниями и трудолюбием, постоянно наилучшее отбирая, и неправдивое изымая, и сокращенное оставляя, совершеннейшие повествования разыскивая, собрал (и) потер немало (книжных) образцов: (столько), сколько был в состоянии достать. И если в одном была допущена ошибка (из-за) писцов или первообразцов, то, сокращая его, узнавал, сравнивая его с каждым образцом, находил одинаковые речи, не совпадавшие друг с другом; однако из них [правильных образцов] выпрашивая наиотборнейшие, и наимприятнейшие из них взявши, писал подходившие и совершенные речи, неправдивым образом излагая. Но, достигнув повествования о добровольном бедняке Святом Алэксианосе¹¹⁰, усомнившись, приостановился, ибо по-разному рассказывали образцы о нем: некоторые сообщали, (что он) из Константинополиса был, а не-

которые – из Рима. И другие говорили, (что он) два десятилетия (оставался) в доме родителей, а половина – два десятка дней, и другие – 7 лет, и иные говорили, (что) его в Иерусалиме видели, и половина – только в Едессии, другие – не (ведали) куда пошел. Так, все повествования по-разному были написаны, так что настало необходимость и от греков принести образец, с рук доброжелателей, и не довольствовался одним, а пока не совпали и они друг с другом.

И с такою любовью потрудившись, нашел те (изводы), которые соответствовали друг другу, и написал наиправдивое, лучшее и безошибочное. Так и все остальное сотворил, а не (только над) святым Алексианосом поработал. И множество житий и больше речей поместил в сию (книгу): те, которых не было в большом образце¹¹¹ <...>¹¹².

Странно, но Тадэос Авраменц, в мельчайших подробностях описавший ход редактирования книги Жития Отцов, ни коим образом не упоминает о переводе с греческого языка нужных ему отрывков из книги, одолженной на время у тех же греков. Кто переводчик? Как переводили? Отсутствуют очень важные сведения, тем более, что редактор для сравнения, «не довольствовался одним (образцом), а пока не совпали и они друг с другом». То есть книг, взятых с рук доброжелателей–греков, было несколько. Резюмируя сказанное, можем заключить, что никакого перевода не было. Образцы, скорее всего, были на армянском языке и взяты были они у местных армян-халкидонитов. Стало быть, у последних была богослужебная литература на греческом языке строго для церковного обряда, а также литература на родном армянском языке для более широкого пользования. Обладание двумя языками, обусловленное этно-конфессиональными признаками, делало армян-халкидонитов открытыми для культурного взаимовлияния, определяло конфессиональную терпимость, служа одной из основополагающих идей их общественного сознания, а именно – сближению и объединению христианских церквей, при воплощении которой они отводили себе роль посредников¹¹³.

Таким образом, путь проникновения житий епископов Херсонеса в армянский Айсмавурк, мог быть как опосредованным через цатов Западного Крыма, так и прямым – из агиографии крымских греков в армянскую. В последнем случае следует пересмотреть возможность их возникновения в армянских монастырях Черной Горы в Киликии в период их активной деятельности в XI–XII веках. **Примечательно, что в противоположность житию Стефана Сурожского, жития епископов Херсонеса в армянском Айсмавурке находим в соответствии с их местом в календаре. Очевидно, что, будучи связанные с ранней историей становления Вселенской Церкви, они пользовались более лояльным отношением армян традиционного толка.**

Суммируя сказанное, можем заключить, что история армянских житий епископов Херсонеса, с учетом их вероятного происхождения из Таврики–Крыма, уже на этом исследовательском этапе дополняет наши знания о крымских армянах новыми важными сведениями. Она, наряду с эпиграфическими, книжными, антропологическими, археологическими источниками, свидетельствует о существовании в Западном Крыму постоянного армянского населения задолго до известного переселения армян в Крым в начале XIV века и **подтверждает факт его последовательного, непрерывного проживания здесь вплоть до новейших времен.**

*Впервые публикуемые на русском языке армянские жития епископов Херсонеса приведены в соответствии с киликийским Айсмавурком 1310–1311 гг. (рис. V.1.1 – V. 1.7).
Прочтение и перевод с древнеармянского языка – Т. Э. Саргсян.*

Љ. 429ш– 430ш

Մեհեկի ԻԹ [29] և մարտի Է [7].
**Վկայութիւն սրբոյ եպիսկոպոսին և վկային Վասիլիոսի, որ ի հայ լեզու
թարգմանի Թագաւոր, որ ի Զերսոն քաղաքին մարտիրոսացաւ**

Ի վեշտասաներորդ ամի թագաւորութեան Դիոկղիտիանոսի կռապաշտ արքային երանելին Երմոն, հայրապետն Երուսաղեմի, առաքեաց ի բազում գաւառս եպիսկոպոսունս՝ յայլ ազգիս քարոզել զբանն կենաց և դարձուցանել զանհաւատս ի գիտութիւն ճշմարտութեան. առաքեաց զԵփրեմ ի Թուրքաստան և զՎասիլիոս՝ ի Զերսոն քաղաք: Եւ երթեալ, [Վասիլիոս] քարոզէր զաւետարանն Զրիստոսի և բազում տանջանաց և նեղութեանց համբերեաց ի կռապաշտիցն և, ելեալ, բնակէր ի քարայր մի լերինն, որ կոչի Պարթենիոն: Դեպ եղև մեռանել որդոյ իշխանի քաղաքին և, յորժամ թաղեցին, զաւրն զայն և զգիշերն ի գերեզմանէն ոչ որոշեցան ծնաւոքն, այլ անմխիթարելի ողբային զգաւակն իւրեանց և ի բազում տքնութենէն ննջեցին ի վերայ տապանին. և տեսանէն յերագի զորդին իւրեանց, որ ասէր. «Ընդէր լայք զիս: Եթէ կամիք, որ ես կենդանի լինիմ, անկերուք յոտս աւտար առնն, զոր չարաչար տանջեցէք, թերևս աղաչեսցէ զԱստուածն իւր վասն իմ, և դուք հաւատացէք բանիցն նորա և կա- // տարին ինդրուածք ձեր, քանզի ստոյգ տեսի և գիտացի, որ աստվածքն մեր դևք են և ամենևին մարդոյ աւզնել ոչ կարեն»: Եւ զարթուցեալք, [ծնաւոքն] գնացին առ սուրբ եպիսկոպոսն Վասիլիոս և աղաչէին զնա վասն որդոյն իւրեանց: Ասեց նոսա երանելի եպիսկոպոսն. «Եթէ հաւատայք ի Զրիստոս, կարող է զայդ առնել»: Եւ նոքա, յանձն առեալ, խոստովանեցան յաւատով: Եւ յարուցեալ, [Վասիլիոս] գնաց նոքաւք ի գերեզմանն և, արարեալ զաղաթս մկրտութեան ի վերայ ջրոյ, էհեղ ի վերայ մեռելոյն յանուն Սրբոյ Երրորդութեան: Եւ առ ժամ այն կենդանացաւ, և [ծնաւոքն] ետուն փառս Աստուծոյ, և մկրտեցան ամենեքեան ազգակցաւք և ընդանեաւք: Իսկ այլ կռապաշտքն և քաղաքին հրեայքն, նախանձու լցեալք, ժողովեցան ի միասին և բարկութեամբ դիմեցին ի վերայ սրբոյն Բասիլիոսի, և ընկեցին երկիր, կապեցին պարան յոտս նորա և քարշէին ընդ մէջ քաղաքին, և փայտիւ և քարիւ հարկանէին, և այնպիսի տանջանաւք աւանդեաց զհոգին իւր առ Աստուած ի մեհեկի ԻԹ (29) և ի մարտի Է (7): Եւ զմարմինն ընկեցին արտաքոյ քաղաքին, և ի ցերեկի պահեր զնշխարսն արծիվ, և ի գիշերի՝ գայլ, մինչև եկեալք քրիստոնէից գաղտ թաղեցին:

Եւ մի ոմն, յորոց էին ի Զերսոն ընդ սրբոյն Բասիլիոսի, նաւեցաւ յայնկոյս // յելէնիոյ Պաւստոս և Էգիտ այլ երեք եպիսկոպոսունս, որք երթեալ էին Յերուսաղեմէ քարոզել զաւետարանն Զրիստոսի՝ զԵվգենիոս, զԱգաթողորոս և զԵլպիոս, պատմեաց նոցա զմարտիրոսութեամբ մահն սրբոյն Բասիլիոսի: Եւ [սոքա] գոհութեամբ փառս ետուն Աստուծոյ և, մտեալ ի նաւ, գնացին ի Զերսոն և քարոզէին հրապարակաւ զանուն տեառն Յիսուսի, և զնոսա կալան քաղաքացի կռապաշտքն, կապեցին և ուժգին ձողկեցին հաստ մահակաւք մինչև զհոգիս իւրեանց աւանդեցին առ Զրիստոս: Եւ քարշեցին զմարմինս նոցա արտաքոյ քաղաքին և քրիստոնէայք թաղեցին ի ծածուկ, ի փառս Աստուծոյ, ի սմին աւուր և՛ սուրբ հաւրն Արկաղէոսի, և՛ Նեստգորոսի:

Ահեկի ԺԳ (13) և ապրիլ Ի (20).

**Վարք երանելի եպիսկոպոսացն Զե[ր]սոնեա քաղաքին՝ Անթերիսոսի և
Կապիտոնի**

Մեծ հայրապետն Երուսաղեմի, Երմոն, լուաւ զքաղաքէն Զե[ր]-սոնեայ, որ էին ամենայն բնակիչքն անհաւատք, ձեռնադրեաց եպիսկոպոս զմի ի քահանայից իւրոց՝ այր երկիւղած յԱստուծոյ, որոյ անուն էր Ա[ն]թերիոս, և առաքեաց ի Զերսոն: Եւ [Անթերիոս], մտեալ ի նաւ, գնաց և, յորժամ եմուտ ի քաղաքն, սկսաւ քարոզել և ուսուցանել զբարեպաշտութեամբ հաւատն Զրիստոսի: Եւ նո- // քա [=բնակիչքն] ամենևին ոչ ընկալան զվարդապետութիւն նորա: Եւ եղև յաւուրսն յայնոսիկ Զոմմա թագաւորն Կոստանդիանոս հաւատաց ի Զրիստոս Աստուած և մկրտեցաւ: Եվ լուեալ [զայս], Ա[ն]թերիոս եմուտ ի նաւ, գնաց ի Զոմմ՝ առ թագաւորն և խնդրեաց ի նմանէ զաւրս հեծելոց յաւգնականութիւն և, առեալ արս պատերազմողս զիսուք, գնաց ի քաղաքն Զերսոն: Եւ հինգ հարիւր այր, որք հակառակ էին ընդդէմ ճշմարտութեան և սպանին գլառաջ երթեալ եպիսկոպոսն զսուրբն Վասիլիոս, զնոսա՝ ազգականաւքն և ընդանեաւք, հանին ի քաղաքէն և ցրուեաց[ան] զնոսա ի քաղաքս սկիւթացւոց, և արկին փոխանակ նոցա այլ հինգ հարիւր քրիստոնեայս՝ մեծատուն ընդանեաւք յերկրէն հռոմոց, և բնակեցուցին զնոսա յարևելից կողմանէ քաղաքին: Եւ շինեաց եպիսկոպոսն տերունական եկեղեցի և գնաց առ թագաւորն, գոհացաւ զնմանէ և աւրինեաց զնա յոյժ, և խնդրեաց անաւթս եկեղեցւոյն և գիրս և, առեալ, դառնայր ի Զերսոն: Եւ մինչդեռ ի ծովուն էր, շարժեցան ալիք ծովուն և հան զնաւն ի գետն Դանոպրի, ի կղզի մի ի գետոյն, որ կոչի Ադոն, և անդ [Անթերիոս] հանգեաւ ի Զրիստոս: Եւ քրիստոնեայք կղզոյն թաղեցին զնա և կանգնեցին ի վերայ գերեզմանին սիւն և խաչ, և բուսան ծառք շուրջ զսեամբն: //

Իսկ քրիստոնեայքն Զերսոնեա գրեցին առ բարեպաշտն Կոստանդիանոս արքայն և խնդրեցին եպիսկոպոս, և [արքայն] առաքեաց նոցա զերանելին Կապետոն, զոր ընկալեալ, քրիստոնեիցն ուրախ եղեն, և անհաւատքն, դժուարեալ, ծանրանային և ասեն զեպիսկոպոսն. «Թէ կամիս, որ հաւատամք ի Զրիստոսն քո, մուտ ի մէջ բորբոքեալ հրոյ և, եթէ ելցես անվնաս, հաւատամք ի նա»: Իսկ երանելի եպիսկոպոսն խնդրեաց ի նոցանէ պանդանոս զգաւակս իւրեանց, որ թէ մտցէ ի հուրն և ելցէ ամբողջ և ոչ հաւատասցեն, արկցեն զնոսա ի հուրն: Եւ նոքա հաւանեցան և ետուն ի նա զորդիս իւրեանց, և նա յանձնեաց զնոսա ի քրիստոնեայ զաւրականսն: Եւ, առեալ զքահանայութեան պատմուճանն, զգեցաւ և արկաւ ի վերայ պատմուճանին զպատուական եմփիորոնն, և նախասարկաւազն քարոզեաց պոռոխումբ, և եպիսկոպոսն, տուեալ զաւրինութիւն և զփառս հար և որդոյ և հոգոյն սրբոյ, եմուտ ի հուրն և եկաց ի միջին բովանդակ ժամի, և էլից զփիլոնն կայծակամբք, և էլ ի բոցոյն անկիզելի, զի մազ մի ի գլխոյն կամ մաւրուացն ոչ այրեցաւ: Եւ զայնպիսի սքանչելիսն տեսեալ, հրէիցն և կռապաշտիցն հաւատացին ամենեքեան ի Զրիստոս և մկրտեցան, զորս ընկալան յաւազանէն զաւրա- // կանքն և այլ քրիստոնեայքն: Արար և այլ բազում նշանս երանելի եպիսկոպոսն Կապիտոն, և բազումս դարձոյց յԱստուծոյ գիտութիւն, և երանելի մահուամբ հանգեաւ խաղաղութեամբ ի Զրիստոս յահկի ԺԳ (13) և ապրիլի Ի (20): Սոցին բարեխոսութեամբ կեցոյց զմեզ, Զրիստոս, զի քեզ հանցուք փառս յաւիտեան:

Յայսմ աւուր սրբուհին անոյշ ի Թեսաղոնիկիայ քաղաքն ի կշապաշտիցն գեղարդեամբ խոցեցաւ ի սիրտ և ի կողսն և մարտիրոսացաւ, զի ոչ ուրացաւ զՔրիստոս և [ոչ] զոհեաց կոռցն յաւուրս Մարտիրիանոսի, անաւրէն արքային, ի սին աւուր Երմոնի և Սահակայ, եպիսկոպոսաց Զերսոնի և Թեոդորոսի Եգիպտացոյ:

Л. 429а–430а

Мекека¹¹⁴ 29 и марта 7. Житие мученически погибшего в городе К'ерсон святого епископа и свидетеля Василиоса, что на армянском языке означает Т'агавор

В шестнадцатый год царствования Диоклетиана, идолопоклонника-царя, блаженный Ермон, пастыреначальник Иерусалима, отправил во многие провинции епископов проповедовать иным народам Слово живительное и обратить неверных к познанию истины: послал [он] Еп'рема¹¹⁵ в Т'урк'астан¹¹⁶, а Василиоса – в город К'ерсон. И (последний), отправившись, проповедовал Евангелие Христа и претерпел много истязаний и притеснений от идолопоклонников и, выйдя (из города ?), жил в пещере одной горы, что зовется Парт'енион. Случилось тогда умереть сыну князя города и, когда похоронили (его), в тот день и в ту ночь от могилы не отлучились родители, а безутешно оплакивали чадо свое. И от чрезмерного изнурения вздремнули на гробнице. И увидели во сне сына своего, который говорил: «Зачем оплакиваете меня? Если желаете, чтобы я был жив, упадите в ноги мужа-чужеземца, которого злостно истязали. Возможно, (он) взмолится Богу своему обо мне, а вы верьте словам его, и // сбудутся прошения ваши, поскольку достоверно узрел и понял, что боги наши – демоны и вовсе не могут помогать человеку». И проснувшись, (родители) пошли к святому епископу Василиосу и стали умолять его о сыне своем. Изрек им блаженный епископ: «Если уверуете во Христа, можно будет это совершить». И те, обязавшись, поклялись с верой. Тогда, взволнованный, (епископ) отправился с ними к могиле и, вознося молебен крещения над водой, вылил ее над покойником во имя Святой Троицы¹¹⁷. И тотчас же ожил он, и (родители) воздали славу Богу и приняли крещение со всеми своими родственниками и семей. А остальные идолопоклонники и иудеи города, исполнившись зависти, собрались вместе и злобно напали на святого *Басилиоса* и, повалив наземь, связали веревкой ноги его и стали таскать волоком посреди города и избивать палками и камнями; и в таких муках (он) испустил дух свой к Богу мекека 29-го и марта 7-го. А тело выбросили за (стены) города, и днем орел охранял (святые) мощи, а ночью – волк, покамест пришедшие из христиан тайно не похоронили (его).

И некто (из тех), кои были в К'ерсоне при святом *Басилиосе*, отплыл на корабле на другую сторону // Эллинского Понта и, найдя (там) трех других епископов, которые отправлялись из Иерусалима проповедовать Евангелие Христа, – Евгениоса, Агат'одороса и Елипиоса – поведал им мученическую смерть святого *Басилиоса*. И (те) с благодарностью воздали славу Богу и, вошедши в корабль, отправились в К'ерсон и стали прилюдно проповедовать имя Господне, (так что) этих также забрали городские идолопоклонники, связали и стали жестоко избивать толстыми палками, пока (те) души свои не передали Христу. И потащили тела за (пределы) города и христиане похоронили их тайно во славу Бога, в сей день [марта 7] и святого отца Аркадэоса, и Нестгороса.

**Анека¹¹⁸ 13 и апреля 20. Жития блаженных епископов
города К'е[r]сона – Ант'ерисоса¹¹⁹ и Капитона**

Великий пастыреначальник Иерусалима, Ермон, узнав из города К'е[r]сона¹²⁰, что все жители (его) неверные, рукоположил в епископы одного из священников своих, мужа богобоязненного, имя которого было А[н]т'ериос, и отправил в К'ерсон. И (тот), вошедши в корабль, отправился, и когда вступил в город, начал проповедовать и обучать с благочестием вере Христовой. А те [=жители] // вовсе не воспринимали учение его. И случилось в дни те римскому императору Костандианосу уверовать в Христа-Бога и принять крещение. И услышав (это), А[н]т'ериос, вошедши в корабль, отправился в Рим к императору, и попросил у него конницу в помощь, и, взяв вооруженных мужей-воинов, вернулся в город К'ерсон. И тех пятисот мужей, которые восставали против истины и убили ранее прибывшего епископа святого Вассилиоса, вместе с родней и семьями вывели из города и рассеяли всех в городе скифов¹²¹, а вместо них ввели (в город) пятьсот других, именитых христиан с семьями из страны хромов¹²², и поселили их в восточной части города. И построил епископ господнюю церковь, и направился к императору, выразил благодарность ему и благословил его усердно, и попросил сосуды церковные и книги и, взявши, возвратился в К'ерсон. Но покамест был в море (он), взволновались волны морские и выбросили корабль в реку Данопри, к одному острову на реке, что называется Аусон. И там (епископ) угас во Христе. И христиане острова похоронили его и возвели над могилой столп и крест, и выросли деревья вокруг столпа. //

А христиане К'ерсона написали к благочестивому императору Костандианосу и попросили епископа. И (тот) отправил им блаженного Капетона¹²³, которого приняв, христиане возрадовались, а неверные, раздосадовавшись, озадачились и сказали епископу: «Если хочешь, чтобы мы уверовали во Христа твоего, войди в пылающий огонь и если выйдешь невредимым, уверуем в него». А блаженный епископ потребовал у них заложников – сыновей их. Дескать, если войдет (он) в огонь и выйдет целым, а (те) не уверуют, (тогда) кинут их [=сыновей] в огонь. И те [=неверные] согласились и отдали ему сыновей своих, а он передал их воинам-христианам. И взявши священническую ризу, надел (ее), а поверх ризы накинул почтенный омофор и иподьякон возвестил просхомэ¹²⁴. И дав благословение и славу Отцу и Сыну и Духу Святому, епископ вступил в огонь и остался внутри целый час, и наполнил фелонь искрами, и вышел из пламени не обгоревшим, ибо ни один волос с головы или с бороды не сгорел. И такое диво увидев, иудеи и идолопоклонники уверовали все во Христа и приняли крещение, каковыми (их и) восприняли из купели воины // и остальные христиане. Блаженный епископ Капитон сотворил и много других знамений и, обратив многих в вероучение Божье, блаженной смертью угас с миром во Христе анека 13 и апреля 20. Предстательством сих [епископов] спаси нас, Христос, ибо Тебе подобает слава извечная.

В этот день [апреля 20] дева Ануш [?, или «нежная»] из города Фессалоники копьем была пронзена в сердце и в бок идолопоклонниками и мученически погибла, ибо не отрелась от Христа и не принесла жертву идолам во времена Максимиана, неверного царя, сегодня, в день Ермона и Сахака, епископов К'ерсона и Тэодорса Египетского.

Примечания

¹ Точнее հԱյսմաւրկ (арм., означает «за каждый из дней») – книга Четыи Миней, Синаксарь, Пролог, Минологий; [h] – гортанный придыхательный, звучит как [г] в междометиях «ага» [aha], «ого» [oho].

² Թըր (арм.) – владыка, Господь, владелец, хозяин. В армянской традиции слово «тэр» ставится перед именами священнослужителей.

³ Армянское население Киликии (у северо-восточного побережья Средиземного моря), известное еще с раннего средневековья, резко увеличилось после падения царства Багратидов (1045 год). В 1098 году здесь было сформировано княжество Рубенидов, которое впоследствии преобразовалось в самостоятельное государство – Армянское Царство Киликии (1198–1375 годы).

⁴ Bozoyan A. La vie Arménienne de saint Étienne de Sougdaia // La Crimée entre Byzance et le Khaganat Khazar / E d. C. Zuckerman (Centre de recherche d’Histoire et Civilisation de Byzance. Monographies 25). – Paris, 2006. – P. 91.

⁵ Могаричев Ю.М., Сазанов А.В., Степанова Е.В., Шапошников А.К. Житие Стефана Сурожского в контексте истории Крыма иконоборческого времени. – Симферополь, 2009. – С. 94.

⁶ Le synaxaire arménien de Ter Israel / Publ. e ét trad. par G. Bayan // Patrologia Orientalis. – XXI. – Paris, 1930. – P. 865–876; Bozoyan A. La vie Arménienne de saint Étienne de Sougdaia. – P. 87–107.

⁷ Bozoyan A. La vie Arménienne de saint Étienne de Sougdaia. – P. 89, 91–92; Kevorkian R.H., Ter-Stépanian A. Manuscrits arméniens de la Bibliothèque nationale de France. – Paris, 1998. – Col. 650.

⁸ Bozoyan A. La vie Arménienne de saint Étienne de Sougdaia. – P. 91–92.

⁹ Там же. – С. 91.

¹⁰ См.: Главный каталог рукописей (монастыря) Святого Акоба (на арм. яз.). – Т. X / Составил Н. Погарян. – Иерусалим, 1990. – С. 223.

¹¹ Там же. – С. 223. Перевод на русский язык – Т. Э. Саргсян.

¹² См.: Kevorkian R.H., Ter-Stépanian A. Manuscrits arméniens de la Bibliothèque nationale de France. – Col. 634, 639.

¹³ Le synaxaire arménien de Ter Israel. – P. 131–133, 322–325.

¹⁴ Главный каталог армянских рукописей Католикосата Великого Дома Киликии (на арм. яз.) / Составил А. Даниелян. – Антилиас – Ливан, 1984. – С. 22, 25, 36.

¹⁵ См.: Kevorkian R.H., Ter-Stépanian A. Manuscrits arméniens de la Bibliothèque nationale de France. – Col. 652, 678, 682.

¹⁶ Там же. – Col. 694.

¹⁷ См.: там же. – Col. 682. Числа 13 и 12, обозначенные буквенными символами средневековой армянской цифровой системы, похожи и при изношенности письма часто путаются.

¹⁸ Catalogue of the Armenian manuscripts in the Bodleian library by the rev. S. Baronian and F.C. Conybeare. – Oxford, 1918. – Col. 60, 32–33.

¹⁹ См.: там же. – Col. 55, 60.

²⁰ См.: Главный каталог армянских рукописей Католикосата Великого Дома Киликии. – С. 40, 62, 71.

²¹ Там же. – С. 59, 62.

²² [K´] – произносится с напряжением и придыханием, как [q] в английском языке.

²³ Яснее говоря, имя «Василевс», означающее «правитель», «царь», на армянский язык переводится как «Դ՛ագավոր»; [t´] произносится с напряжением и придыханием.

²⁴ Главный каталог армянских рукописей Католикосата Великого Дома Киликии. – С. 22, 25, 36.

²⁵ Там же.

²⁶ См.: Сорочан С.Б. Византийский Херсон. Очерки истории культуры. – Ч. 2. – С. 1256–1274.

²⁷ Le synaxaire arménien de Ter Israel. – P. 131–133, 322–325.

²⁸ Католикосат Армянской Апостольской Православной Святой Церкви изначально (на рубеже III–IV веков) был утвержден в городе Вагаршапате, известном впоследствии как Эчмиадзин. Однако постоянно менявшаяся политическая обстановка вынуждала периодически перемещать первопрестол. В 1293 году, после долгих скитаний, он был утвержден в Сисе – столице Армянского Царства Киликии. Однако после падения последнего в 1375 году католикосат лишился политической опоры, и в 1441 году было решено вернуть его обратно в Эчмиадзин. Восседавший в Сисе католикос Гри-

гор Мусабекянц не стал препятствовать этому, но отказался быть вторично освященным. Поэтому для Эчмиадзинского престола был избран и освящен новый католикос – Киракос I **Вирапечи**. Григор Мусабекянц же до конца жизни носил сан католикоса, но уже не являлся всеармянским церковным главой. В 1446 году, после его смерти, безуспешно претендовавший на Эчмиадзинский престол Карапет I Евдокаци в Сисе провозгласил себя католикосом и, фактически, возродил Сисский или же Киликийский престол, который существует поныне. В 1930 году, после лишений и гонений, пережитых в период массовой резни армян в Турции, резиденция киликийского католикоса была утверждена в Ливане, в селении Антилиас, где и находится по сей день.

²⁹ Меликсет-Бек Л. М. Армянские источники о Херсонесе // Исторические связи и дружба украинского и армянского народов. Сборник материалов второй украинско-армянской научной сессии. – Киев, 1965. – С. 178–179.

³⁰ Саргсян Т. Э. Армянские жития святых епископов Херсонеса // Сугдейский сборник. – Вып. 4. – Судак, 2010. – С. 202–224.

³¹ Le synaxaire arménien de Ter Israel. – С. 878–879; Kevorkian R.H., Ter-Stépanian A. Manuscrits arméniens de la Bibliothèque nationale de France. – P. 650–651.

³² **Le synaxaire arménien de Ter Israel. – С. 878–879; Свод армянских памятных записей, относящихся к Крыму и сопредельным регионам (XIV–XV вв.) / Составление, русский перевод, введение и примечания Т.Э. Саргсян. – Симферополь, 2008. – С. 59–60.**

³³ Царь Ошин правил Киликийской Арменией в 1308–1320 годах.

³⁴ Католикос Костандин Кесараци (Кесарийский) правил Армянской Церковью в 1307–1322 годах.

³⁵ Свод армянских памятных записей, относящихся к Крыму и сопредельным регионам (XIV–XV вв.). – С. 60

³⁶ Kevorkian R.H., Ter-Stépanian A. Manuscrits arméniens de la Bibliothèque nationale de France. – P. 609.

³⁷ Церковь Сурб Хач (Св. Креста) – одна из древнейших армянских святынь Кафы – находилась в старом армянском квартале, основанном еще в догенуэзский период. Стояла она недалеко от существующих по сей день церквей Сурб Саргис (Св. Сергия, алтарная часть датируется XI–XII веками) и Архангелов Габриэла и Микаэла (построена в 1408 году на месте более древней армянской святыни). Церковь Сурб Хач просуществовала вплоть до вхождения Крыма в состав России (Лашков Ф. Статистические сведения о Крыме, сообщенные каймаками в 1783 году // Записки Одесского общества истории древностей (ЗООИД). – Одесса, 1886. – Т. XIV. – С. 124).

³⁸ Kevorkian R.H., Ter-Stépanian A. Manuscrits arméniens de la Bibliothèque nationale de France. – P. 609.

³⁹ См.: Главный каталог армянских рукописей Католикосата Великого Дома Киликии. – С. 35.

⁴⁰ Там же.

⁴¹ Там же. – С. 35–36.

⁴² [γ] – заднеязычный звонкий вариант глухого [x].

⁴³ Пятый месяц Армянского календаря. Начинаясь с 9-го декабря и заканчиваясь 7-го января. Его 26-й день соответствовал 3-му января.

⁴⁴ [Ч'] приблизительно соответствует слитно произносимому [тч].

⁴⁵ Мученик III–IV веков Гордиос, или Гордий, был сотником в Кесарии Каппадокийской, но после начавшихся гонений христиан удалился в горную пещеру и несколько лет жил в ней в суровой аскезе. В праздник бога войны Марса он явился в Кесарию и открыто начал обличать язычество. По распоряжению градоначальника, Гордиос был осужден на смерть. Православная Церковь чтит его память 3 (16)-го января (Василий Великий. Творения. – СПб, 1911. – С. 222–229). Житие этого святого угодника встречается и в ранних армянских житийных сборниках (Esbroek M., van. La Passion arménienne de S. Gordius de Césarée // AnBoll. – 1976. – Vol. 94. – P. 357–386).

⁴⁶ Главный каталог армянских рукописей Католикосата Великого Дома Киликии. – С. 36. В подлиннике даты даны буквенными символами по Армянскому летосчислению. Здесь рядом с ними, в прямых скобках ([]), указаны соответствующие пересчеты на нашу эру.

⁴⁷ «Блажен, кто имеет семья в Сионе и домашних в Иерусалиме» (Ис 31:9, согласно Септуагинте – древнему греческому переводу Ветхого Завета семидесяти толковников). Имение в Церкви земной собственности вклада, как денежно-материального, так и людского (член семьи служил церкви), считалось одним из необходимых условий для устаивания Небесного царствия.

⁴⁸ Армянский католикос Григор II, правивший в 1066(5)–1105 годах. Утвердив католикосат в Малой Армении, а затем в Киликии, помог крестоносцам при взятии Иерусалима в 1099 году. При этом неуклонно оберегал традиции Армянской Церкви от католического влияния. Являлся одаренным переводчиком, музыкантом, знатоком календаря, автором сборника «Тонамак», или «Тонамак», занимающем промежуточное место между книгами Чашоц (Гомиларий) и Айсмавурк.

⁴⁹ Гавар (арм.) – область, провинция, территориальная часть.

⁵⁰ Царствие Небесное.

⁵¹ Церковь Земная.

⁵² Крепость Ромкла, в которой восседал католикос Степанос IV, была взята египетским султаном Меликом-Ашрафом в июне 1292 года, а в 1293 году следующий католикос Григор V Анаварзеци перенес католикосат в столицу Сис.

⁵³ Остатки крепости Сис видны и сегодня.

⁵⁴ Выявить более обстоятельные сведения о монастыре Чохат, не удалось.

⁵⁵ Возможно, имеется в виду Дзорованк (монастырь Дзоро), находившийся в Горной Киликии, неподалеку от монастыря Акнер. Упомянутый в источниках XIV–XVIII веков, Дзорованк был известным центром армянского книгописания.

⁵⁶ Царю Ошину предшествовал царь Левон IV, которому дядя, Этум II (Хетум, Гетум), в 1301 году уступил трон, став царским опекуном и соправителем.

⁵⁷ Главный каталог армянских рукописей Католикосата Великого Дома Киликии. – С. 36–37. Символ (//) означает переход на другой лист.

⁵⁸ С армянского переводится как «железо».

⁵⁹ Главный каталог армянских рукописей Католикосата Великого Дома Киликии. – С. 37–38. Символ (//) означает, что данный участок письма испорчен и не читается.

⁶⁰ Полное название – Сирийский православный патриархат Антиохии и всего Востока.

⁶¹ См.: Главный каталог армянских рукописей Католикосата Великого Дома Киликии. – С. 38.

⁶² Там же. – С. 39.

⁶³ Чамчянц М. История армян (на арм. яз.). – Венеция, 1785. – Том 2. (факсимиле: Ереван, 1984). – С. 989–995.

⁶⁴ Киракос Гандзакечи. История Армении / Перевод, предисловие и комментарии Л. А. Ханларян // Памятники Письменности Востока. – Том LIII. – М., 1976. – С. 85. См. также: Всеобщая история Вардана Великого / Перевод Н. Эмина. – М., 1861. – С. 127–128.

⁶⁵ Алишан Г. Айапатум (на арм. яз.). – Венеция, 1901. – С. 348.

⁶⁶ Там же.

⁶⁷ См.: Яртымян Т. Монастырь Кармир Кесуна (на арм. яз.) // Базмавэп. – Венеция, 1976. – № 10.

⁶⁸ Ришар Ж. Авиньонское папство и Армения (перевод с франц. на арм. яз.) // Историко-филологический журнал. – № 1. – Ереван, 2001. – № 1. – С. 155.

⁶⁹ См. к примеру: Меликсет-Бек Л.М. Армянские источники о Херсонесе. – С. 178–179.

⁷⁰ В источниках встречается в формах написания «К'есун», «К'ейсун», «К'асун», «К'есон» (см. соответственно: Словарь топонимов Армении и сопредельных регионов (на арм. яз.). – Том 5. – Ереван, 2001. – С. 358; Алишан Г. Сисуан (на арм. яз.). – Венеция, 1885. – С. 37; Каталог армянских рукописей библиотеки монастыря Змара (на арм. яз.). – Ч. I / Составил М. Кешишян. – Вена, 1964. – С. 332).

⁷¹ Адонц Н.Г. Ампелий, епископ Херсонский (к критике армянской «Книги посланий») // «Христианский Восток». – СПб., 1913. – Т. II. – С. 177–178.

⁷² Успенский Ф.И. История Византийской империи. – Т. I. – М., 1996. – С. 731–735; Кулаковский Ю. Прошлое Тавриды. – С. 145–146.

⁷³ Кулаковский Ю. Прошлое Тавриды. – С. 185.

⁷⁴ Микаелян В.А. История армянской колонии в Крыму (на арм. яз.). – Ереван, 1964. – С. 39–40; он же: История крымских армян. – Симферополь–Ереван, 2004. – С. 11.

⁷⁵ Стефан Таронский, Асогик по прозвищу. Всеобщая история / Перевод Н.О. Эмина. – М., 1864. – С. 200.

⁷⁶ Меликсет-Бек Л.М. Древняя Русь и армяне. – Ереван, 1946. – С. 118–119; он же: Армянские источники о Херсонесе. – С. 180–181.

⁷⁷ Марр Н.Я. Заметки о двух армянских надписях, найденных в Херсонесе // Известия Императорской Археологической комиссии. – 1904. – Вып. 10. – С. 107.

⁷⁸ См.: Свод армянских надписей (на арм. яз.). – Выпуск VII. Украина, Молдова / Составил Гр. Григорян. – Ереван, 1996. – С. 153–156.

⁷⁹ Ныне город Старый Крым.

⁸⁰ Карасу или Карасубазар, современный Белогорск.

⁸¹ Памятные записи армянских рукописей XIV века (на арм. яз.) / Составил Л. Хачикян. – Ереван, 1950. – С. 467–468; Свод армянских памятных записей, относящихся к Крыму и сопредельным регионам (XIV–XV вв.). – С. 158.

⁸² Марр Н.Я. Кавказский культурный мир и Армения // Журнал Министерства народного просвещения. – Июнь, 1915. – С. 323–324.

⁸³ Там же. – С. 326.

⁸⁴ Якобсон А. Л. Средневековый Херсонес (XII–XIV вв.) // Материалы и исследования по археологии СССР. – М. – Л, 1950. – Вып. 17. – С. 106–107.

⁸⁵ Там же. – С. 210.

⁸⁶ Там же. – С. 81.

⁸⁷ Там же. – 83.

⁸⁸ Соколова К.Ф. Антропологический материал из раскопок Херсонеса 1955 года // Херсонесский сборник. Симферополь, 1959. – Вып V. – С. 73–74.

⁸⁹ Veinstein G. La population du Sud de la Crimée au début de la domination Ottomane // Bibliothèque de l'Institut Français. D'Etudes Anatolennes D'Istanbul. – 1980. – XXVIII. – P. 246. – Tab. VI.

⁹⁰ См.: Микаелян В.А. История армянской колонии в Крыму. – С. 273–276; он же: История крымских армян. – С. 98–101; Кондараки В.Х. Универсальное описание Крыма. – СПб., 1875. – Т. 3. – Часть 9. – С. 37.

⁹¹ Современный Симферополь.

⁹² Бжишкян М. Путешествие в Польшу и другие места, обитаемые армянами, произошедшими от предков из города Ани (на арм. яз.). – Венеция, 1830. – С. 306.

⁹³ Солхат, Солгат, Крым, Эски Крым в Восточном Крыму. Ныне город Старый Крым.

⁹⁴ Монастырь Дразарк, основанный в XII веке, был одним из известнейших армянских духовно-культурных центров Киликии. Расположенный недалеко от столицы Сис, он являлся резиденцией сисского архиепископа и местом упокоения епископов, патриархов и царей.

⁹⁵ Каталог армянских рукописей Васпуракана (на арм. яз.). – Прак 1 / Составил Е. Лалаян. – Тифлис, 1915. – Колонки 5–7; Памятные записи армянских рукописей XIV века. – С. 399; Свод армянских памятных записей, относящихся к Крыму и сопредельным регионам (XIV–XV вв.). – С. 112.

⁹⁶ Памятные записи армянских рукописей XIV века. – С. 399–400; Свод армянских памятных записей, относящихся к Крыму и сопредельным регионам (XIV–XV вв.). – С. 114.

⁹⁷ Таким образом, рукопись, в которой помещена настоящая запись, была переписана с образца XII века, созданного известным архимандритом Георгом (Геворг) – служителем выдающегося киликийского монастыря Скевра.

⁹⁸ Главный каталог армянских рукописей Книгохранилища Мхитаристов в Венеции (на арм. яз.). – Том 1 / Составил Б. Саргсян. – Венеция, 1914. – С. 500; Памятные записи армянских рукописей XIV века. – С. 434; Свод армянских памятных записей, относящихся к Крыму и сопредельным регионам (XIV–XV вв.). – С. 136.

⁹⁹ Памятные записи армянских рукописей XV века (на арм. яз.). – Часть 1 / Составил Л. Хачикян. – Ереван, 1955. – С. 597; Свод армянских памятных записей, относящихся к Крыму и сопредельным регионам (XIV–XV вв.). – С. 240.

¹⁰⁰ Памятные записи армянских рукописей XV века (на арм. яз.). – Часть 3 / Составил Л. Хачикян. – Ереван, 1967. – С. 20; Свод армянских памятных записей, относящихся к Крыму и сопредельным регионам (XIV–XV вв.). – С. 267.

¹⁰¹ Книга хранится в библиотеке армянского монастыря Сурб Акоб (Св. Иакова) в Иерусалиме. См.: Главный каталог рукописей (монастыря) Сурб Акоб (на арм. яз.) / Составил Н. Погарян. – Том 2. – Иерусалим, 1967. – С. 430; Памятные записи армянских рукописей XIII века (на арм. яз.) / Составил А.С. Матевосян. – Ереван, 1984. – С. 849–850. Русский перевод – Т.Э. Саргсян).

¹⁰² См.: Памятные записи армянских рукописей XIV века. – С. 106–108.

¹⁰³ Там же.

¹⁰⁴ Арутюнова-Фиданян В.А. Армяно-византийская контактная зона. – М., 1994. – С. 56, 58.

¹⁰⁵ Бартикян Р.М. О византийской аристократической семье Гаврас // ИФЖ. – №4. – Ереван, 1987. – С. 186; Арутюнова-Фиданян В.А. Армяно-византийская контактная зона. – С. 71.

¹⁰⁶ Арутюнова-Фиданян В. А. Армяно-византийская контактная зона. – С. 66, 75.

¹⁰⁷ Арутюнова-Фиданян В. А. Армяне-халкидониты // Православная энциклопедия. – Т. 3. – М., 2001. – С. 326–329 / электронный вариант см. <http://www.pravenc.ru/text/76122.html> (опубликовано 27 февраля 2009 г.).

¹⁰⁸ Саргсян Т.Э. Из истории Армянской Церкви в Крыму (по памятным записям XIV–XV веков) // Историческое наследие Крыма. – Симферополь, 2007. – № 18. – С. 15–32.

¹⁰⁹ Микаелян В.А. История армянской колонии в Крыму. – С. 23–46; он же: История крымских армян. – С. 12–16. 98–101.

¹¹⁰ Речь идет об Алексее – Божьем человеке, жившем во времена папы Иннокентия I (правил в 402–416 годах). По преданию, был сыном знатного римлянина Ефремиана и уже в молодости отличался благодетельностью. Добровольно отказавшись от мирских благ, подвергал себя опасностям и уничтожениям ради Христа. Долгое время жил пустынником, затем инкогнито вернулся в свой родной дом и часто терпел пренебрежения от домашних, продолжая при этом совершать добрые дела. Лишь незадолго до смерти он открыл свою тайну домочадцам. Жизнь, отнесенного к лику святых Алексея, послужила сюжетом для многих поэм и духовных песнопений (Энциклопедический словарь Ф.А. Брокгауза и И.А. Ефрона. – Том I. – СПб., 1890. – С. 417).

¹¹¹ Скорее всего, имеет в виду основной образец.

¹¹² Памятные записи армянских рукописей XV века. – Часть 1. – С. 400–401; Свод армянских памятных записей, относящихся к Крыму и сопредельным регионам (XIV–XV вв.). – С. 219.

¹¹³ Арутюнова-Фиданян В.А. Армяно-византийская контактная зона. – С. 66, 92, 78.

¹¹⁴ Вернее Меһекан – седьмой месяц Армянского календаря, дящийся с 7-го февраля до 8-го марта.

¹¹⁵ [п'] – глухой придыхательный вариант [п], произносится с напряжением и придыханием.

¹¹⁶ Отец Г. Баян этот топоним переводит как «Скифия» (*Le synaxaire arménien de Ter Israel*. – С. 132), хотя в армянском оригинале стоит «Т'урк'астан».

¹¹⁷ Контекст этого отрывка подразумевает, что юноша был похоронен не в земле, а, скорее всего, в каменном гробу или в пещере.

¹¹⁸ Аһекан – девятый месяц Армянского календаря, дящийся с 8-го апреля по 7-е мая.

¹¹⁹ Помимо этой формы, в нашем тексте встречаются и варианты «Ант'ериос», «Ат'ериос». В парижском Айсмаурке 1316 года, согласно каталогу, имя представлено как «Ант'еримос» (см.: Kevorkian R.H., Ter-Stépanian A. *Manuscrits arméniens de la Bibliothèque nationale de France*. – Col. 639). У отца Г. Баяна оно звучит как «Ант'ериос» (см.: *Le synaxaire arménien de Ter Israel*. – С. 323), а в рукописи из Бодлеянской библиотеки – «Ат'ериос» (см.: *Catalogue of the Armenian manuscripts in the Bodleian library*. – Col. 60).

¹²⁰ Встречающееся здесь и в заглавии написание топонима К'ерсон в форме «К'есон» – редкое явление. В остальных армянских текстах, относящихся к XIV–XV векам, написание «К'ерсон» сохранено (к примеру, см.: *Parisinus arm.* 180, 181).

¹²¹ Очевидно, следует понимать как «в предместье скифов».

¹²² Страна хромов – страна греков, Византия. Здесь, имеются в виду византийские владения.

¹²³ В армянских текстах имя встречается как в форме «Капитон», так и «Капетон».

¹²⁴ «Просхомэ» или «просхумэ» (греч.). По традиции Армянской Церкви во время Святой Литургии дьякон готовит присутствующих к чтению Священного Писания словами «Просхумэ, Бог речет». В традиции Русской Православной Церкви этому соответствует «Вонмем премудрости», ибо за этим следует слово Божье.



Рис. V.1.1

տարին ինդրաւ ամբ
ձեր . քան զի ստորաբ
սի և զի ստայի որ ամբ
մեր զեքեն , և ամենեկ
ն յայնորչ ազնել աշ
կարեն : և զարժ ու
ցեալ ք գնացին ստար
եպիսկոպոսն վասիկե
ոս , և աղաչէին զնա
վասն որդ սյնի ընանց
ասէ . ցնաս երանել է
եպիսկոպոսն . երձե
հասասացք եքն կար
ողէ զայդ ասնել : և ետ
քա յանձն աս եպիսկո
սոս վան եղան շար աս
ով : և յարուցեալ զը
նաց նորաբ եպի եղ
մանն . և արարեա լ
զաղարժս մկրտութեն
ի վերայ լրոյ և հ եղ ի վե
րայ մեռելոյն յանունս
սրբոյ երրորդ ա թեն
և աս յանցն կենդա
նացան , և ետուն վան
ոսայ , և ևկրտեց ան

անեն կրեան ազգակց
աք և ընդ անեաւ ք
իսկայ լիտապարտքն
և քաղաքին հրէ այքն
նախ անձաւ ցեպքո
ղով եղան իսկասին , և
բարկու թ գիսեցին է
վերայ սրբոյն բասիկե
սի . և ընկեցին յերկն
կապեցին պարանոսա
նորա և քաղէին ընդ
մէջ քաղաքին . և ևս ցո
իւ և քարի հարկանդին
և այն պիտի ասն ընեալ
աւ անդ եաց զհոգիս
առ ամ իսկեկէ . ԻՅ
և իմարտի է , և զե
մինն ընկ եցին արա
քայ քաղաքին , և բո
եկի պահէր զնիսարան
արժե . և զի ի զի քա
մինչե եկեալք ըստն
ից զաղարժ աղեցին
և միմե յորոցէին կէ
սին ընդ սրբոյն բասի
ոսի . նաւ եաց յայն

յիշեալ պատճառս . և
 եզրապէս երկը եպիսկո
 պոստոնս որք կը թեալ
 էին յինկ . քարոզել զա
 ետարաններն : զեզնի
 ոս , զարթոնարն .
 և զեղբայրս , պատմեաց
 նոցա զհարախորս ո
 թք մահ նարբոյն բասի
 լեռնի : և զպոս թք հան
 ոս ետունայ : և հոնալ
 ինտ . զնային կը երանն
 և զարողէին զրազ ար
 աչա . զանտն մն յի . և
 զնաա կալանք քաղաքա
 ցիկո ապաղաքն . կա
 պիցին և առ ժգին ճար
 կեցին հաստ մահ ա կ
 աք մինչև զհոգեախոր
 էանց առանդ եցին առ
 թք : և քաղեցին զմար
 մինա նոցա արասաբոյ
 քաղաքին և քրիստոս ռա
 եայք թաղեցին ի ծա
 ծակ ի հանաւայ :
 Ի անիտառ ուր և արշարն

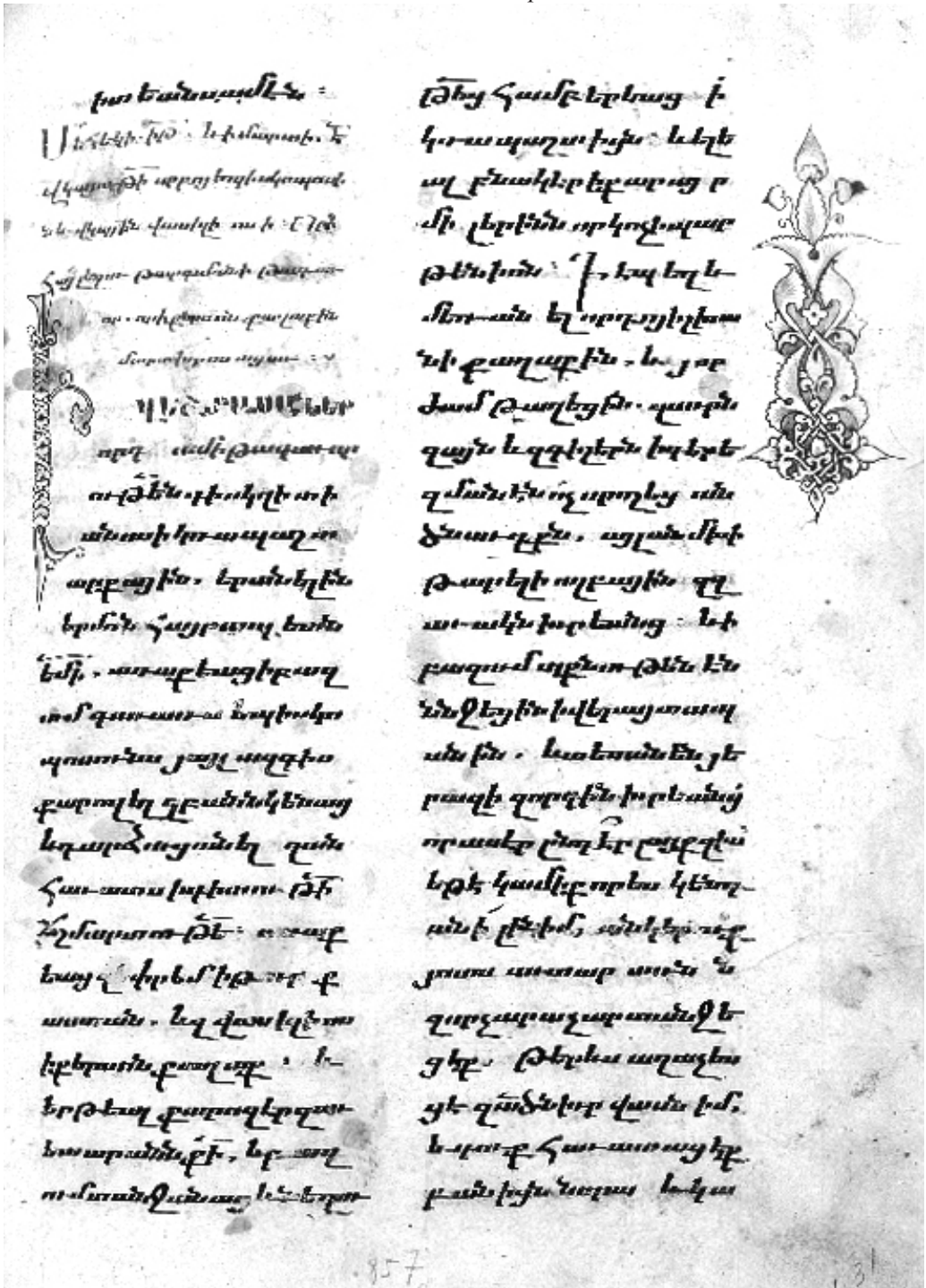
արկադեոսի և նոնա
 գուրսի :
 Եւ ինչեւ շեմոստի ի զար
 արթոնարն :
 Եւ ինչ զի ոք
 ոսի բարեպաշտ ապա
 ին , էր այրմէ մեծ ա
 ստուն և երկեղամ յոյ
 որոյ անտն էր զպիսո
 սիտս ի քաղաքէն աղէ
 անորդեաց , և առնէ ի
 դասարմէ ամաց երկո
 ստասան իյ . որոյ անտ
 ներ եփրոսինէ որ թա
 գ մանի ուրախա թէ
 և ու առց եալ էր նաւաղե
 և կը թէր յերկեղամա
 ղիկոտ թէ և է պահա
 և յաղարթա . և երկեկ
 ռոսինէ բարե ինտ թէ
 և զեղեցիկ սեալ եամբ
 և մի ամի սզնուր ախան
 և և թե աւտուն ի ին ան
 ինորեաց զնահարմա
 յորդինիս : և զարմե



430

ազատութեան անձայ ին
վարդապետութեան
իւրով աւերեաց զա
խալատ և ընդ նշով
իւրիւնաց ընդ շմին
և զպետրոս զապ ա յ
մից եպիսկոպոսն . և
զիւրիւնս զանտի
ոքա և զամենայն հա
մախոհորդս չարքեր
ձուածոյն : և այնչաճ
ութեան և ընդ իւրութե
թագաւորին . և ի շ
խանայն , և ամենայն
ճողովորդ եանն ձեռնս
դրեաց զբահանայն
միսսա . զայր բարեպաշ
տ և երկիր զամ և որդա
փառ . պատրիարք
կոստանդնուս պատրի
և ինքն զնայն ի հոռն . և
կայեաց բարեճքսութե
և ողորմախն հաւատ
ով հանգեալ ի աղաղ
ութեան և հիւսի . և ապ
ուր ին . Երեմիայի



Խառն և ազնայնս առ
քն որոս միսսոք յառ
խառնս : .
Վասն իստաւոր կեցալի
նոսի և յոհանու աղա
կերտին զ զիգորի :
Վահեմի . և այլոք : .
վարդ երանելի եպիսկոպոս
այն թեա յետ բարապետ
Վարդեպետի և եպիսկոպոսի
Թ. Վ. Վ. Վ. Վ. Վ.
պետն ինի
երանն լուսն գրայ ա
բիւրեանիս որ է ի
ամ իսայն բնակիչ զն
անհասարակեան ա
դրեաց եպիսկոպոս
զմի ի բահանայնց ի
ոյ այր երկիր զամ յայ
ոյս անունեք անկեան
և առաքեաց ի բերանն
մաւնի իստ գնաց . և
յորժամ եմա ի բարապետ
սկաւն բարոյն և առ
ջանել զբարե պաշտ
թե հաւատով : և նա



այս անկեկե իմաց ընկալ
նա զվարդ ապետութե
նորա . Եւ երբ յառաջին
յայտակ հոռակ թաւ
բառարն կուտանդիւս
նա հաւատաց իբնս
եկեղեցւոցաւ : Եւ լուսն
այն ժամ ինքն աթա
թաց ի հոռակ առ թաւ
առաջն : Եւ իմաց լուսն
նա իմն զաւր հեծեցոց
յա զնս զանուր թաւն ,
և առեալ պապարտ եր
պարտ զկտուր զնս
իբարդս թեքան : Եւ
հինգ հարիւրացի որք
հակառակ եկեղեցւոյ դեմ
նընդարտութն , և ապա
նքն զյառաջ երթեալ
եպիսկոպոսն զնքն վա
կեալ : զնոս աղգակա
նաքն երկուսն եւս . ք
հանրն իբարդս լնս եպիս
կոց զնոս եբարդս
ակեթացոց : Եւ աթ
կեկ իմասնակարացա :

այս հինգ հարիւր քն
տնեայս մեծատու և
ընդանուր յերկրն
հոռակ , եբնակեցոցի
նս զնոս յարեկեց կող
մանէ զաղարթն . Եւ ի
նեայ եպիսկոպոսն աթ
տնական եկեղեցի . Եւ զ
նայ առ թաւառ որ և
գահարս զնանէ և
աթհնայ զնս յիշ
եկեղեցւոցանաթա
եկեղեցւոցն Եւ ինս , և
առեալ դարնայ իբեր
անս : Եւ ինս դեմ թաւ
նանէ շարեկան պեր
ծութն և հանս զառն
իգեան դան պրի . Եւ
կողմնի իգեանոյն որկոյն
աղան . Եւ ինս զանգա
նքն : Եւ ինս տնեայք
կողմն թաւեցին զնս
և կանգնեցին ի ինս
գերեկ մանին սինս և
խաչ : Եւ ինս մեծատու
շարք գեաւս բն :

խիչքի քրիստոսն աչքն
քրիստոսն եւ զքրիստոսն
բարեպաշտն հոստան
դիւանս աքք այն կին
դրեցին եպիսկոպոսն ու
եւ ան աչքեացն իտցա զե
րանն ինչ կապեանն, զք
րիստոսն աչքն քրիստոսն ի
նչ արեւելեցին եւ անգա
ւաքն զքրիստոսն ճան
րանն այնն եւ ասէն զե պ
իսկոպոսն թեկամ իս
որ հաւատասէ իքն զք
րիստոսն ինչ քրիստոսն
հրոյ. եւ երեւելցեանն
վրաս հաւատասէ ինչ
խիսկոպոսն եպիսկո
պոսն ինչ քրիստոսն ինչ
նե պանդ առաս զքր
անս իսկոպոսն. որ թե
մոյն ի հոսն եւ երե
ւակ. որ ինչ հաւատ
ասցեն. արեւելեցեան
քրիստոսն. եւ անգա
ւանն եւ անոնն ինչ քր
իստոսն. եւ ան

յանն եւ անգաւ ի
քրիստոսն եւ անգաւ
անոնն. եւ անգաւ զք
հանայոս թե պանդ
ճանն զքրիստոսն եւ անգա
իսկոպոսն պանդ. ճանն
զպանոսն անգաւ եւ անգա
ոնն. եւ անգաւ զք
անգաւ զքրիստոսն պան
խանն. եւ անգաւ զք
անոնն եւ անգաւ զք
եւ անգաւ զքրիստոսն
եւ հոսն այն աքքն եւ ան
ն հոսն. եւ անգաւ ինչ ի
քրիստոսն անգաւ. եւ
ինչ քրիստոսն կայն ան
անգաւ. եւ անգաւ զք
կեցելի. զքրիստոսն ինչ
եւ այն կանն մարտոսն
նչ այն աքքն. եւ անգա
պիստոսն անգաւ ինչ
անգաւ հրեւելեցեան
չանգաւ. հաւատասցեն
անն եւ քրիստոսն ինչ
անգաւ. զքրիստոսն
անգաւ զքրիստոսն

Կանգնեալ և այլ քրիստոսն
 եւս զի: Այսպէս և այլ
 բազում նշանա երա
 նելի եւ պիտկոտումն կա
 պիտուն, և բազումն
 բարձրաց յանդիտու
 թի. և երանելի ճարտ
 անք հանգեան և ազ
 ազու թիւնն. յահի.
 թի. և ապրել է: Աս
 զիս բարեխառտու թի
 կեցող զի թի զի բեզ
 հանգում զի անու յառի
 Յայսմ առտու բարբա
 հին անող ի թմու աղ
 ունիկայ զի ապրելի
 ապաշտեցն զի ապր
 եամբ խոցեցան ի սիբա
 կիկոնն և անարեւոյ
 սոցառ. զի սոցառացա
 զի և զի եւս կոտիս
 յառտիս ճարտիմանո
 սի անարեւոյ ապր այլն
 լանիստուր երանելի
 և առհակայ եպիսկոպ
 տաց թերանելի և թի

որ արտի եղբայրացոց
 Եւս զի թի. և ապրել է: Աս
 զիս բարեխառտու թի
 կեցող զի թի զի բեզ
 հանգում զի անու յառի
 Յայսմ առտու բարբա
 հին անող ի թմու աղ
 ունիկայ զի ապրելի
 ապաշտեցն զի ապր
 եամբ խոցեցան ի սիբա
 կիկոնն և անարեւոյ
 սոցառ. զի սոցառացա
 զի և զի եւս կոտիս
 յառտիս ճարտիմանո
 սի անարեւոյ ապր այլն
 լանիստուր երանելի
 և առհակայ եպիսկոպ
 տաց թերանելի և թի





ЖИТИЯ СВВ. ЕПИСКОПОВ ХЕРСОНСКИХ. ПРОБЛЕМЫ ХРОНОЛОГИИ И ИСТОРИЧЕСКОЙ ИНТЕРПРЕТАЦИИ

Глава VI **ПРОБЛЕМЫ ИСТОРИЧЕСКОЙ И ХРИСТИАНСКОЙ ТОПОГРАФИИ ХЕРСОНЕСА В КОНТЕКСТЕ ЖИТИЙ СВВ. ЕПИСКОПОВ ХЕРСОНСКИХ**

Все исследователи Житий свв. епископов Херсонских отмечали, что их составитель был прекрасно знаком с топографией города, его основными архитектурными доминантами, памятниками, агронимами, урбанонимами, их названиями, ориентировался в расположении частей города, его загородного кладбища. Сам текст Житий вдохновлял читателей и слушателей на поиски святых реликвий раннехристианской “героической” истории Херсонеса, подсказывал направление таких поисков. Для херсонитов это было вполне очевидно, поскольку, как и составитель Житий, они знали свой город не понаслышке. Нам куда труднее отыскать подходы к сохранившимся описаниям, порой сделанными намеками, как о вещах, которые хорошо знали современники. И все же, несмотря на трудность таких поисков, они не безнадежны. Попытки такого рода предпринимались не раз и нашли отражение в историографии, будучи наиболее плодотворными в начале и второй половине XX в. и начале нынешнего столетия.

Вместе с тем следует учесть, что дешифровка культурных кодов византийского общества относится к числу проблем, решение которых находится в зачаточном состоянии. Даже специалистам задача исторической реконструкции и интерпретации конкретных сакральных пространств в Византии и их изучение как особого вида духовного творчества представляется делом будущего¹. Среди таких проблем особо следует выделить роль святого патрона городского сообщества, которая проявлялась и в конкретных памятниках, почитаемых реликвиях, и в особенности спиритуальности горожан. Между тем и другим существовал, видимо, не столько симбиоз, сколько тесный синтез, который исследователи пытаются уловить на примере материалов достаточно хорошо изученного конкретного провинциального ранневизантийского города, каким являлся крымский Херсон.

Где находились памятники такого рода, и какой из них можно считать ведущим, как спиритуальность херсонитов отразилась в зеркале их вполне материальных, четко воспринимаемых христианских святынь, какие обстоятельства закладывали

код выбора и в какой степени подчинялись ему реальные и легендарные установки? Даже частичное решение поставленных задач можно было бы приветствовать в виду их особой трудности. Мировой опыт церковной археологии показывает, что из сотен христианских памятников обычно удается интерпретировать и идентифицировать считанные единицы². “Топографические ключи”, по выражению монс. проф. Патрика Сен-Рока, которые иногда дают письменные источники, подходят только в случае возможности их привязки к конкретным, реальным археологическим объектам и, значит, зависят от “археологической точки отсчета” - результатов раскопок, а также от комплексного соотношения историко-археологического и архитектурно-археологического методов исследования³.

В настоящей главе мы попытались рассмотреть те архитектурно-археологические памятники Херсонесского городища, которые в историографии связывались с объектами, известными по Житиям епископов херсонских.

Так называемая Малая агора и Ворота мертвых (рис. VI. 1. 4, 37)

Существование “региона так называемой малой агоры” (*tu regeonos tes legomenes mikras agoras*) в Херсоне засвидетельствовано дословно в рассматриваемом источнике. Составитель вполне определенно поместил этот ориентир в начале восточной части городища (*to anatolikoteron tes poleos meros*) и, что важно подчеркнуть, начал от него отсчет этой части⁴. Но где точно располагался этот агороним на карте города, какое имел окружение, какие тона он вносил в краски эпохи остается под вопросом, который лишь с недавнего времени стал предметом специального рассмотрения исследователей и нуждается в дальнейшем осмыслении. Это особенно важно, учитывая трудность локализации подобных памятников, предельную лаконичность письменных источников, о них упоминающих, и недостаточную документированность раскопок, история которых насчитывает более сотни лет. Тем не менее, собранные воедино и комплексно рассмотренные, эти источники позволяют, по мнению С. Б. Сорочана, установить ряд моментов, прежде не замечаемых исследователями.

Так, если следовать традициям планировки, которая должна была быть унаследована херсонеситами из римского периода, восточная сторона четко, вполне зримо выделяется на пространственной карте города пересечением двух главных улиц, продольной и поперечной, этих своеобразных *decumanus maximus* и *cardo maximus* первых веков н.э. Они идеально укладывались в унаследованную от предыдущего времени пространственную организацию города, выделяясь в ней не столько топографически, сколько смыслово. В этом случае Главная, основная продольная улица (она же - **I улица**) пересекала весь город, следуя по линии главного водораздела плато, на котором располагалось городище, а Главная поперечная улица (она же 15-я улица) тянулась от Южных городских ворот, устроенных между прямоугольной башней XII и полукруглой башней XIII в 14-ой куртине оборонительных стен⁵ (Рис. VI.1). В свое время на это обстоятельство обратила внимание И. А. Антонова, но она не пошла дальше предположения о наличии вблизи места пересечения площади, которую “окружали крупные общественные постройки”. Л. В. Марченко поддержал это мнение, указав, что в эллинистический и римский период на территории кварталов, расположенных между 11-ой и 15-ой поперечными улицами, должны были находиться здания общественного характера, возможно, площадь и храм перед театром⁶.

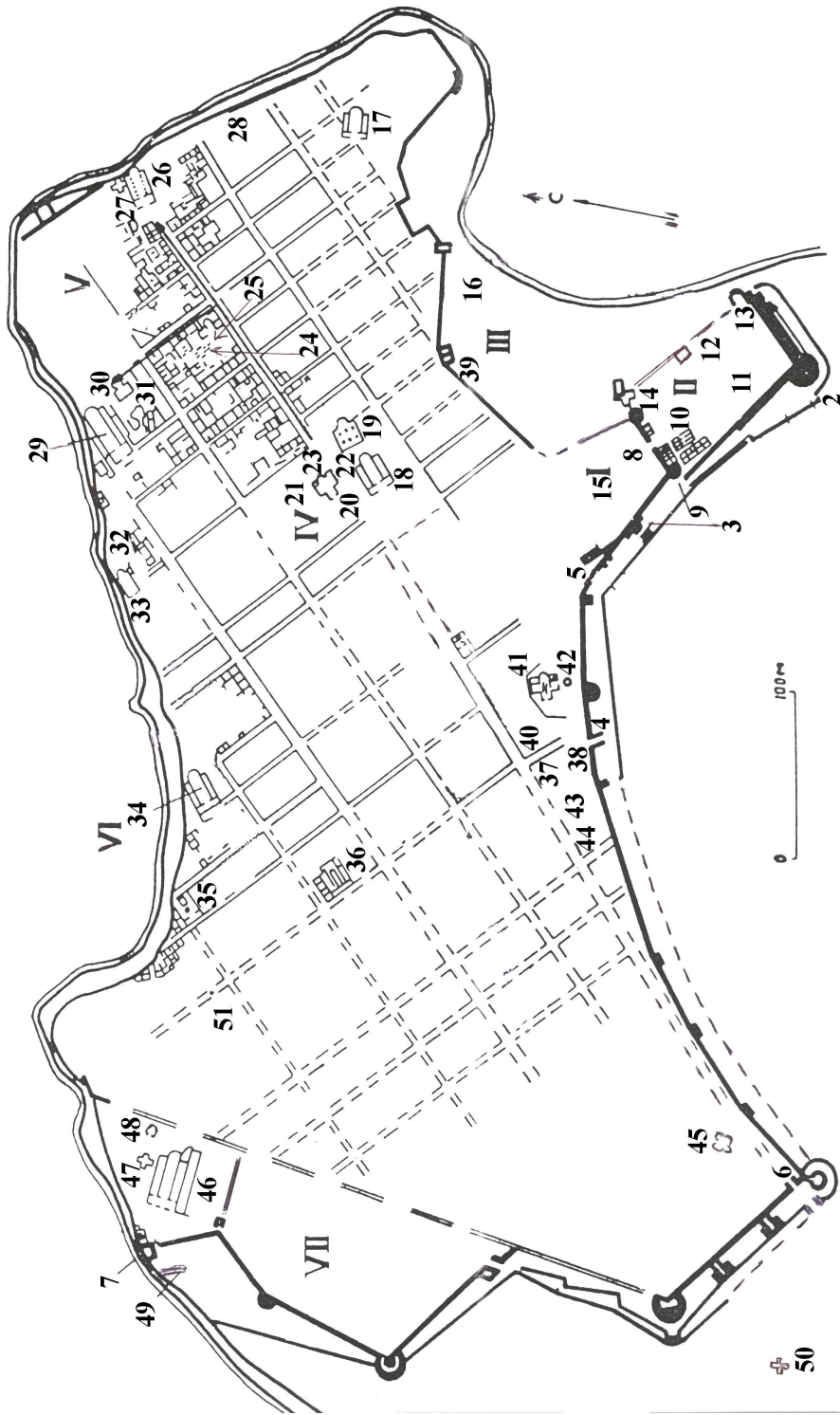

52 41

Рис. VI.1. План Херсона.

50

С такими выводами не согласилась А.В. Буйских. По ее мнению, в градостроительном плане Херсонес первых веков н.э. следовал сформировавшейся в предшествующее время устойчивой, регулярной планировочной основе и поэтому не мог внести в нее никаких кардинальных изменений⁷. Город с гипподамовой системой планировки не имел единого геометрического центра и главных улиц у него было несколько. Признавая наличие римской планировочной системы на Боспоре (Танаис, Илураг), А.В. Буйских полагает, что вариант из двух главных улиц применительно к Херсонесу первых веков н.э. и более позднего времени надо доказать⁸. Между тем, как считает С.Б. Сорочан, особенно доказывать нечего. Результаты раскопок I продольной улицы убедительно демонстрируют, что это была самая протяженная и широкая магистраль средневекового города, достигавшая местами до 7,5 м ширины. Пересекавшая ее поперечная улица, следовавшая к Южным городским воротам, была несколько уже, хотя она хуже сохранилась и говорить о ее истинной ширине, за исключением раскопанного К.К. Косцюшко-Валюжиничем участка в месте пересечения с главной продольной улицей, трудно.

Подписи к рисунку VI.1

I - III нижняя часть города; I юго-восточный район; II "цитадель"; III портовый район; IV верхняя часть города и большая агора; V северо-восточный район; VI северный район; VII западный район.

1 - Южный загородный Влахернский монастырь с храмом Богоматери Девы Марии; 2 - клавикула у башни "Зинона" (№XVII) и внешние ворота, ведущие в город через перибол; 3 - внутренние ворота в периболе между башнями XV и XVI; 4 - Южные ворота города ("Ворота мертвых"); 5 - сводчатая калитка в куртине 15 рядом с башней XIV; 6 - Западные ворота города ("Святые ворота", "Красивые (Прекрасные) ворота"); 7 - калитка около башни I; 8 - калитка в куртине 18; 9 - калитка около башни XVI; 10 - комплекс фемного претория X в. с гарни-зонной базиликой и баптистерием; 11 - "дом командира"; 12 - баня VI - IX вв.; 13 - башня Сиагр (№ XVIII); 14 - башня XX; 15 - здание апофики - склада государственных грузов и магазина; 16 - птохион Св. Фоки Навта; 17 - базилика Крузе (№ 7); 18 - базилика № 28; 19 - крестово-купольный храм №29; 20 - крестовидный храм №27 (церковь Св. Василея); 21 - подземная водосборная цистерна с камарным перекрытием; 22 - эмвол между храмами №28 и №29 ("палата Владимира"); 23 - потестраное здание за алтарной апсидой храма №27 ("палата Анны"); 24 - баня в квартале III; 25 - двухъярусная церковь-мартирий с подземной криптой в квартале III; 26 - Восточная площадь с храмом апостола Петра (базилика № 36); 27 - церковь № 17; 28 - общегородской и таможенный архив моливдовулов; 29 - "Большая базилика", или кафоликон Апостолов Петра и Павла (базилика № 23); 30 - базиликальный храм "А" (церковь Св. Проккопия?); 31 - баптистерий центрического типа; 32 - баня VI - X вв. в квартале IX; 33 - Северная базилика № 22; 34 - базилика 1935 г. с крещальней; 35 - базилика 1932 г.; 36 - "базилика в базилике" (№15) с крещальней; 37 - "так называемая малая агора"; 38 - большой афедрон у куртины 13; 39 - малый афедрон; 40 - потестарное "здание Г"; 41 - крестовый храм №19 (церковь Свв. Сергия и Вакха?); 42 - "храм 1958 г."; 43 - большое городское водохранилище (castellum aquae); 44 - больница (иатрина); 45 - тетраконхальный мартирий №47; 46 - "Дом Св. Леонтия" (Западная базилика № 13) с носокомионом; 47 - крестовидный кимитирий (№ 11); 48 - мартирий Св. Василея со склепом ("часовня Г", №12); 49 - ров перед куртиной 1; 50 - предполагаемый мейморий Воскресения (склеп-молеельня на земле Н. И. Тура); 51 - "базилика на холме" (№ 14); 52 - загородный однефный храм на Девичьей горе, открытый в 1902 г.

Важно учесть, что здесь не обязательно должна была быть именно площадь, – само указание на малую агору с подчеркнутым составителем источника уточнением “так называемая” (*tes legomenes*) наводит на подобные размышления, – но прослеживаемое археологически, благодаря раскопкам К.К. Косцюшко-Валюжинича, скопление видных, потестарных, даже возможно, дворцовых зданий (“здание Г” с церковью и, возможно, мартирием) при близости военно-административного и больничного, а также церковного комплексов (“храм 1958 г.”, “храм с ковчегом” №19 (рис. VI.1. 41, 42), возникших в ранневизантийское время⁹, в любом случае говорит об особом значении данного места, топографически несомненно лежавшего у перекрестья улиц, какими бы эти улицы не являлись.

По мнению С.Б. Сорочана, именно Южные ворота херсониты называли “Мертвыми” – *e Nekre auloporta*¹⁰. В Житии говорится, что в IV в. через эти врата тела убитых язычниками блаженных епископов – миссионеров Евгения, Агафодора и Елпидия вытаскивали из города и “...повергоша на восточной стране на изъядение псом их”. Следовательно, эти были ворота, расположенные против обширного юго-восточного некрополя около Карантинной бухты, а “Мертвыми воротами”, или, правильнее, Воротами мертвых их называли потому, что через них обычно выносили покойников, чтобы по дороге, пролежавшей именно по периболу, между двумя оборонительными стенами, доставить для погребения на обширное кладбище на восточной стороне города около Карантинной бухты. Следуя греко-римской традиции пространственной организации некрополей, территория вдоль этой дороги в периболе, игравшей роль погребальной улицы, уже в первые века н.э. была наиболее вероятной для размещения роскошных гробниц, склепов-колумбариев, мавзолеев и саркофагов городской знати и богачей¹¹. Можно допустить, именно тут, недалеко от начала этой дороги, на расстоянии стадия от города, по представлениям автора Жития, были похоронены трое из первых епископов-мучеников Херсонских¹². Недаром в агиографии второй половины VII в. речь шла о здешних “святых могилах” (*en sorois agion, in tumulis sanctorum, inter tumulos sanctorum*)¹³. Именно в восточном некрополе, рядом с первоначальным, ранним храмом на месте крестовидного храма Богоматери Влахернской (рис. VI.1.1), поблизости друг от друга расположены три гробницы с христианскими росписями конца IV – первой половины V вв. – склепы 1903, 1905 гг. и Уваровский склеп, в двух из которых в пересечении изображения траурных лавровых гирлянд на потолке прорисована Константиновская хрисма в венке¹⁴. Кладбище около Карантинной бухты действовало и в античную, и в раннесредневековую эпохи, поскольку херсонеситы соблюдали давнюю греко-римскую правовую традицию, полагавшую хоронить только за пределами основных городских стен (*extra muros*). Такого рода законы действовали при Адриане, Диоклетиане, Феодосии и Юстиниане I вплоть до VI в. включительно¹⁵. Отход от этой традиции произошел к VIII в., поскольку, как следует из источников, во время чудовищной пандемии чумы 747 г. в Константинополе сначала были наполнены трупами все места погребения внутри города и в пригородах, потом трупами были наполнены пустые цистерны и ямы, и, наконец, перекопали виноградники и сады внутри стен столицы¹⁶. Древний запрет хоронить умерших в черте города официально был отменен в конце IX в. новеллой василевса Льва VI (886 – 912), который уже совершенно не понимал его смысл, считая абсурдным и противоестественным¹⁷. Но и после этого на загородном кладбище около Карантинной бухты продолжали хоронить покойников, вынося их тела через Ворота мертвых¹⁸.

Остатки этих ворот с фундаментом башни для их защиты впервые описал посетивший осенью 1825 г. Севастополь викарий армянской католической церкви Тавриды Минас Бжешкьян¹⁹. Впоследствии они были разобраны и засыпаны по рас-

поряжению начальства монастыря Св. Владимира. Судя по сохранившимся планам, снятым первым руководителем раскопок К.К. Косцюшко-Валюжиничем, ворота были построены в системе дипилона, причем коридор, прикрытый дополнительно протейхисмой, выступал снаружи линии обороны, имел длину 9 м, ширину прохода 5 м, а толщина пилонов достигала 2 м²⁰. Первый запор находился на расстоянии 2 м от наружного входа, а место второго запора на плане осталось необозначенным. По мнению А.Л. Бертъе-Делагарда, этот пилонообразный проход с коробовым сводом прикрывал расположенный над ним башенный ярус обороны, который заменял башню по середине весьма длинной куртины, достигавшей около 65 м²¹.

Примечательно, что в Константинополе в стене Феодосия тоже были похожие ворота, выведившие за пределы города на некрополь и к церкви Св. Мокия, которая, как и херсонский загородный храм Богородицы Влахернской, располагалась прямо среди могил. Они назывались Воротами кладбища (ныне - Ени Мевлевихане капу)²².

В 30 м от херсонесских Ворот мертвых, то есть достаточно далеко от оборонительной стены, поперечная улица пересекалась с основной продольной улицей, которая, в свою очередь, очерчивала северную границу восточной стороны города. О том, что "регеон так называемой малой агоры" и, значит, она сама издавна располагались вокруг этого своеобразного "крещатика" Херсонеса, даже тогда, когда он входил в классическую гипподамову систему планировки, свидетельствует существование поблизости античного театра и, возможно, других общественных сооружений²³. Следов этих ранних античных построек, за исключением театра, не осталось вследствие последующих коренных переделок, перестроек первых веков н.э. и ранневизантийского времени внутри находившихся здесь кварталов. Утверждать, что их предыстория не знала такого общественного места, нельзя, для этого нет археологических доказательств, тогда как, напротив, они присутствуют по меньшей мере для позднеантичного – ранневизантийского периодов.

Как заметил С. Б. Сорочан, превращение гипподамовой системы в систему, подчеркнута имеющую две основных, пересекающиеся в центре города улицы, не требовало для Херсонеса кардинальной переделки, полного отказа от прежней, ставшей классической с IV в. до н.э. системы улиц, кварталов, планировочных квадратов и полуквадратов. Большинство главных улиц города изначально имели не очень большую ширину, до 2-3 м, что признает А. В. Буйских, решительная противница версии о наличии двух главных, основных улиц в городе с первых веков н.э.²⁴. На самом деле, лишить их характера главных было достаточно просто, сосредоточив строительство наиболее престижных зданий, храмов, общественных сооружений в кварталах, идущих, прежде всего, вдоль первой основной, наиболее широкой улицы, что явно прослеживается на археологической карте ранневизантийского и более позднего города. На прежних местах при этом оставались такие общественные участки как Парфенон - Восточная площадь (бывший теменос) (рис. VI.1. 26)²⁵, большая агора на акрополе (рис. VI.I. IV)²⁶ и "так называемая малая агора", откуда Главная продольная улица вела напрямиком к Западным городским воротам. Естественный центр образовывался в пересечении этой улицы с 15-й поперечной улицей, тоже ставшей играть роль главной уже хотя бы потому, что она выводила из центра города точно к Южным воротам - житийным Воротам мертвых. Вокруг такого перекрестья просто не мог не сложиться общественный центр с престижными зданиями, храмами. Самое главное, такая подгонка уличной сети в целом не нарушала общую планировку, прежнюю концепцию пространственного развития территории, типовую градостроительную модель, унаследованную от гипподамовой системы, легко вписываясь в сетку уже существующих кварталов. Поэтому урбанистическая модель на основе

двух основных улиц оказалась не менее жизнеспособной, что подтверждается средневековым пространственным обликом города. Не случайно на плане Херсонеса исследователи, как заметила А. В. Буйских, долгое время выделяли лишь Главную продольную улицу, относя остальные к второстепенным. Таким образом, они отмечали то, что бросалось в глаза, что невозможно не заметить и сейчас. Новейшие исследования показывают, что даже новая городская застройка византийского Херсона XI - XII вв. шла по тем же кварталам с соблюдением прежней уличной сети, с капитальным восстановлением первоначальной конфигурации самих улиц, включая основную продольную улицу²⁷.

К.К. Косцюшко-Валюжинич первым обратил внимание на необычно большую, достигавшую 7,4 м, ширину обеих главных улиц на этом участке и, исходя из этого, верно отметил их “видную роль в византийскую эпоху”²⁸. Он подчеркнул, что “направление и обе стороны той и другой улицы определяются сохранившимися кладками римско-византийской эпохи”²⁹. Эти же выразительные кладки, отчетливо обозначенные на чертежах, определяют наличие здесь в раннее средневековье крупных сооружений государственного, гражданского, несомненно потестарного, в том числе, может быть, торгового и административного характера, которые размещались в квартальных зданиях, выходявших на названные улицы. К сожалению, обстоятельства не позволили провести раскопки в расположенных к северу XXXIII, XXXIX и XLV кварталах и тем самым исследовать все стороны “регеона так называемой малой агоры”, но и того, что было найдено достаточно для вывода в пользу существования здесь важного, престижного центра города.

По мнению К.К. Косцюшко-Валюжинича, уже в позднеримскую эпоху, частью на материковой скале, а частью на развалинах эллинистических построек, но с использованием техники кладки *opus mixtum* на месте северной части кварталов LXXI - LXXII было сооружено обширное гражданское общественное здание (“здание Г”) с толстыми стенами на прочном известковом растворе, с подвальным этажом³⁰. Оно располагалось около пересечения главных продольной и поперечной улиц, рядом с перекрестком, где, по мнению С.Б. Сорочана, только и могла находиться “так называемая малая агора”, от которой, в полном соответствии с показаниями Житий свв. епископов Херсонских, простиралась территория восточной части города. При строительстве новой кухни и трапезной Херсонесского монастыря Св. Владимира в 1914 - 1916 гг. откопанное в 1903 - 1904 гг. здание оказалось уничтожено (ныне на этом месте остался только угол ранней стены из крупных тесаных блоков, которая, можно предполагать, входила в комплекс херсонесского театра). Но весьма вероятно, что руины именно этого исчезнувшего обширного здания, раскинувшегося на половину двух смежных кварталов и еще хорошо заметного в 1578 г., назвал “царским дворцом” посол польского короля Мартин Броневский, посетивший Херсонес во время своего девятимесячного пребывания в Крыму³¹.

Действительно, загадочное сооружение, обозначенное на планах раскопок буквой “Г”, отличали необычайно большие размеры, наличие множества помещений и особый вид, что позволило К.К. Косцюшко-Валюжиничу образно назвать его “замком, в котором помещались правительственные учреждения”³². Оно располагало с западной стороны обширным двором, обнесенным стенами, в углу которого находилась цистерна и довольно крупная “часовня базиличной формы”, точнее, одноапсидная церковь длиной 17,78 м, шириной 6,08 м с кимитирием (*koimeterion*) из пяти гробниц с многоярусными погребениями перед порогом и в притворе и со склепом с коробовым сводом, что позволяет предполагать здесь наличие мартирия. С северо-восточной стороны на главную продольную улицу выводили ворота (позже их про-

ход между каменными столбами-пилонами был заложен стеной из бутового камня), а с противоположной стороны, к ограде соседнего крупного и высокого крестовидного “храма с ковчегом” (№19) (рис. VI.1. 41) вели еще одни ворота и две калитки на равном расстоянии от ворот³³. Не исключено, что именно им, судя по условиям находки, принадлежали обломки “от массивной бронзовой львиной головы очень грубой работы, с отверстием по обеим сторонам пасти для укрепления кольца”³⁴. Такие ручки имели, видимо, наружные двери раннесредневековых общественных зданий Херсона.

Сооружение имело целую сеть водостоков из больших черепиц, уложенных на цемянке бортиками вниз, и уникальные каменные, в виде тумб трубы для сбора с крыш дождевой воды, отвесно проходившие через капитальную стену. Главный водосточный канал этого здания, выложенный крупными черепицами, вместе с еще одним небольшим рукавом с восточной стороны выводил в водосточный канал соседней улицы, а другой водосток, более узкий, направлялся от главного водостока на юг, к 15-й куртине городской оборонительной стены³⁵. Полы в здании были из каменных плит (одна из них с тремя отверстиями в углублении для слива под пол, в сточный канал), а двери арочными, судя по находкам больших квадратных плинф, скрепленных прочной цемянкой. К.К. Косцюшко-Валюжинич отметил, что от угловой церкви, входившей в комплекс здания Г, и до проезда к “храму с ковчегом” ограда на всем протяжении была застроена с внутренней стороны “...помещениями № 24 - 29, квадратной формы, сложенными на извести, с водостоками в четырех из них, выходившими на главную поперечную улицу и соединяющимися с главным коллектором”³⁶. Назначение этих помещений ранневизантийской эпохи осталось не выясненным, однако, изолированность их друг от друга и вытянутость вдоль широкой улицы, выводившей к своеобразному “крещатику” – центру “так называемой малой агоры”, позволяют с большой долей уверенности подозревать в них вполне уместные здесь лавки - эргастирии, каждая из которых имела самостоятельный вход.

На основании каменных тумбообразных и черепичных водостоков заведующий раскопками относил постройку к “римской эпохе”, хотя входившие в его комплекс помещения №24–29, как и ограду всего “здания Г”, он же определял принадлежащей к “римско-византийской эпохе”, а в другом варианте отчета – к “ранней византийской эпохе”, что представляется более верным³⁷. Как бы то ни было, сооружение активно использовалось и в средневизантийский период. Даже находки в церкви, входившей в комплекс сооружения, но имевшей отдельный вход со стороны поперечной улицы, угла “крещатика” малой агоры, не выходят за пределы X - XI вв. К ним, в частности, относятся бронзовые складные кресты-энколпионы, нательные реликварии с именем Св. Георгия и шиферная формочка для отливки крестов с изображением распятого Иисуса Христа в характерном длинном, до пят коловии, что позволяет считать наиболее вероятным временем создания таких изделий конец раннесредневекового периода, хотя время их функционирования было гораздо дольше и, сменяя владельцев, охватывало порой несколько столетий³⁸. Кроме того, в отчетах К.К. Косцюшко-Валюжинича фигурируют упоминания о множестве фрагментов византийской глиняной и стеклянной посуды, “бронзовых монет Херсонеса византийской эпохи”, а находки средневековых черепиц с метками указывают, что “дворец” подвергался перестройкам, обновлениям в XII-XIII вв., благополучно пережив “темные века”³⁹.

Важно подчеркнуть, он не был одинок в этом престижном месте города. Напротив ворот “здания Г”, через продольную улицу, находились очень похожие на них по размеру и конструкции еще одни ворота (*н*) и две калитки (*о - о*), ведущие через

ограду, видимо, в столь же большое здание “римско-византийской эпохи”, разместившееся на месте смежных кварталов XXXIII и XXXIX, которое К.К. Косцюшко-Валюжинич открыл в 1905 г., но не смог продолжать раскопки по причине застроенности участка монастырскими зданиями, в частности, церковью Семи священномучеников Херсонских⁴⁰. Ему удалось лишь установить, что проходивший здесь по центру главной улицы античный коллектор цемянкового водостока (ε) был в раннее средневековье отчасти разобран и заменен на новый, состоявший из цемянкового канала яйцевидной формы, подобно обнаруженному в 1893 г. у Западных городских ворот. Он проходил вдоль северной стороны улицы через короб очистительного колодца (ж), сложенного из каменных плит на прочной цемянке.

Особого внимания заслуживает частично раскопанное К.К. Косцюшко-Валюжиничем здание напротив отрезка 15-й поперечной улицы, шедшей от Южных ворот. Оно имело мощные стены толщиной от 2 до 5 м с контрфорсами, сложенными на известковом растворе, цемянковые и мощеные плинфой полы и небольшую внутреннюю баню с гипокаустом. Л.А. Голофаст предлагает интерпретировать его как еще одну правительственную резиденцию, или преторий средневизантийского времени, который с перестройками просуществовал, как и “здание Г”, до XIII в.⁴¹

Еще одно здание с многочисленными помещениями (№3-23), бутовая на извести кладка которых сохранилась на значительную высоту 0,8-1,42 м, занимало большую часть пространства к юго-западу от 15-й поперечной улицы, пересекавшейся с основной продольной улицей⁴². Оно подверглось перестройкам в поздневизантийское время, но было сооружено, судя по всему, одновременно со “зданием Г”. Как и у него, вдоль широкой поперечной улицы следовал ряд помещений квадратной и прямоугольной формы (№6, 11, 15, 18-21, 23), тянувшихся до самых городских ворот, название которых С.Б. Сорочан определяет как Мертвые, причем два из них (№15 и 18) имели выходы на улицу и, следовательно, тоже могли быть самостоятельными эргастирями. Подобное прослеживается в византийских Сардах VII в., где, как показывают раскопки, множество эргастирей было обнаружено на основной улице - *decumanus maximus*, вполне аналогичной херсонской⁴³. На Родосе роль основного проспекта - меси, то есть “срединной”, “средней” улицы города в византийскую эпоху, как и в Херсоне, выполнял прежний *decumanus*, напротив пересечения которого с *cardo* тоже находились городские ворота и пространство, предназначенное для торговли⁴⁴.

Не исключено, что тыльную, западную сторону обширного здания, выходившую на монументальный архитектурный комплекс с вместительной ранневизантийской городской цистерной (*castellum aquae*), замыкала стена с четырьмя пилястрами, на которых, вероятно, покоились концы арочной конструкции⁴⁵. Последняя как бы очерчивала с юго-запада границы “региона так называемой малой агоры”, отделяя его потестарную структуру от еще одного, видимо, иного по характеру, указанного ранневизантийского военно-административного и общественного комплекса рядом с городским гидросооружением, просуществовавшим до первой половины IX в.⁴⁶

Примечательно, что в глубине комплекса построек вдоль начального отрезка того, что можно определять как Главную поперечную улицу, почти вплотную к стене с пилястрами и в 15 м от “Мертвых ворот”, рядом с 14-й куртиной, под углом к ней, в соседстве со средневековыми помещениями 16, 17, 22 и 23 оказалось довольно значительное прямоугольное “помещение В” с несколькими водостоками вдоль стен и под каменными плитами пола, которое, судя по ряду характерных конструктивных элементов и обилию пропущенной воды, поступавшей от водохранилища, могло быть общественным туалетом - латриной (афедроном), способным принять до 30 человек одновременно (рис. VI.1. 38)⁴⁷. Помещение, как впервые заметил С.Б. Сорочан, несомненно, находилось в связи с дей-

ствовавшим в раннее средневековье архитектурным комплексом с вместительным водохранилищем-цистерной у 13-й куртины, откуда в афедрон и другие постройки “регеона так называемой малой агоры” подавалась вода. Нельзя с уверенностью ответить, продолжало ли функционировать это сооружение, вполне уместное рядом с общественными, административными зданиями, в ранневизантийский период (вероятно, в это время и позже оно подвергалось перестройкам). Но вполне возможно, что именно его вспоминал в качестве ориентира не понаслышке знавший город, в свое время, видимо, не раз приходивший к его “малой агоре” василевс Юстиниан II Ринотмет, когда в октябре 710 г., после гибели первого карательного флота, отправленного против Херсона, он обдумывал в Константинополе задачу для следующей военной экспедиции и наглядно очерчивал границу разгрома. Иначе трудно объяснить его фразу, переданную в первоисточнике, вероятно, труде Траяна Патрикия, датируемом К. Манго около 720 г., буквально приведенную Феофаном Исповедником и повторенную в латинском переводе Анастасия библиотекаря, о необходимости разрушить в городе все “вплоть до стены, где мочились” (*eos ourounta pros toichon; usque mingentem ad parietem*)⁴⁸. Издатели, переводчики “Хронографии” полагали это место источника не совсем ясным, сомнительным и считали, что здесь мы имеем дело с библейским выражением или с темным фигуральным оборотом, принадлежавшим исключительно перу Феофана, но памятник рядом с 13-й и 14-й куртинами оборонительных стен Херсона заставляет по иному взглянуть на смысл текста и высоко оценить его достоверность с точки зрения знаний конкретных топографических реалий⁴⁹. Само наличие столь вместительного афедрона еще раз подтверждает предположение С.Б. Сорочана о близости общественных сооружений “так называемой малой агоры”, которые требовали соблюдения особых санитарно-гигиенических условий. Афедрон был расположен так, что был удобно достижим как со стороны монументального архитектурного комплекса с водосборной цистерной, так и со стороны зданий вокруг “крещатика”. Это, собственно, подтверждает наблюдение А.В. Буйских, что “туалеты были инкорпорированы в структуру тех общественных сооружений, которые они обслуживали”⁵⁰.

В целом, все престижные многокамерные византийские постройки на этом возвышенном участке напротив “Мертвых ворот” около “крещатика” города не находились в запустении и в период раннего средневековья. Они сохраняли характер, достойный “регеона так называемой малой агоры”, который херсониты продолжали знать, очевидно, не понаслышке. Причем, судя по всему, эта “малая” (нижняя) агора в отличие от большой (верхней), где ныне высится Владимирский собор, играла роль не столько торгового, сколько общественного, правительственного центра, хотя и имела помещения эргастириев, инкорпорированные в просторные здания, раскинувшиеся вокруг на нескольких кварталах⁵¹. Помещать же малую агору в портовом районе, около гавани, где она бы имела исключительно торговое значение, по мнению С.Б. Сорочана, нет оснований, хотя такие попытки делаются⁵². Исследователь отметил, что если бы эта агора находилась здесь, она не смогла бы служить ориентиром для отсчета начала восточной части города, как это следует из Житий свв. епископов Херсонских: она бы оказывалась посередине этой восточной части. И это главное возражение. Не признать указанного обстоятельства, значит искусственно, примерно в два раза сузить восточную часть города, свести ее к сравнительно небольшому пространству от порта в Карантинной бухте до Восточной базилики №36, которая наиболее удачно идентифицируется с житийным храмом апостола Петра на бывшем теменосе Херсонеса – Парфеноне, на берегу 12-метрового обрыва⁵³. В этом случае остальные части города оказывались бы гораздо больше, нарушая пропорцию, которая отчетливо выступает при наличии пересечения главных улиц в районе описанного

выше “крещатика”. Да и следов даже небольшой по размерам площади близ Карантинной бухты нет, что признают авторы этой идеи, покоящейся лишь на аналогиях из истории других античных городов. Близость приморской линии обороны порта, стиснутой с севера возвышенностью акрополя, еще более увеличивала здесь плотность застройки, что заставило А.В. Буйских признать: “...в пределах исследованных укреплений свободная от жилой застройки территория пока не обнаружена”⁵⁴.

«Пещерный храм» на Главной улице (рис. VI.1. 25; VI.2)

Среди памятников, которые могут быть связаны с христианской топографией Житий свв. епископов Херсонских в историографии обращалось внимание на прямоугольную в плане одноапсидную гробничную церковь или молельню (№ 35) длиной около 8 м и шириной около 5 м, что находилась в центре города, рядом с большой агорой и явно носила мемориальный характер. Она была выстроена в восточном углу квартала III, рядом с пересечением основной продольной и 3-й поперечной улицы над уникальным, загадочным сооружением - подземной, вырубленной в скале до глубины 5,86 м тетраконхальной криптой длиной 8,34 м, наибольшей шириной 4,65 м, с маленькой восточной апсидой и частично заложённой камнем овальной нишей длиной 2,80 м, глубиной 1,80 м и высотой 3,60 м (в месте входа) в правой, юго-восточной стене⁵⁵. В нише с западной стороны было высечено еще одно достаточно вместительное углубление длиной 1,40 - 1,80 м, шириной 0,80 м и глубиной 1,00 - 1,20 м., очевидно, гробница, а также небольшие нишки для установки светильников или свечников. А.Л. Якобсон полагал, что первоначальная назем-



Рис. VI.2. Вид «Пещерный храм» на Главной улице

ная церковь над криптой имела центрическую композицию, подобную композициям крестовидных мавзолеев, однако, следов, указывающих на это, не сохранилось. Подрубы в скале, имеющиеся вокруг отверстия крипты, отчетливо очерчивают прямоугольный контур первоначального наземного сооружения, которое, важно подчеркнуть, в дальнейшем явно претерпело перестройку в сторону увеличения. Был ли престол в подземной восточной апсиде крипты, то есть использовалась ли она в качестве самостоятельной гробничной церкви с пастофорием, остается гадать, хотя теоретически это могло быть. Ясно лишь, что пещерообразная ниша, а может быть, и конхи, служили усыпальницей каких-то избранных, видных людей, особенно почитаемых херсонитами. Это стало понятно уже первым раскопщикам, сообщившим о находке “шести человеческих черепов и костей”⁵⁶. Учитывая расположение гробницы в городе и строительство над ней наземной молельни или церкви, памятник, очевидно, являлся двухуровневым культовым комплексом, что подтверждают соответствующие ему аналогии⁵⁷.

Вниз попадали по высеченной в камне лестнице шириной 0,75 - 0,82 м., не менее чем из 12 ступеней (ныне их осталось семь, каждая высотой 0,20 - 0,28 м). На расстоянии около 4 м от пола она обрывается. Возможно, здесь следовал переход в деревянную лестницу, которую подпирал сложенный из камней массивный столб с прямоугольным основанием (предположение Э.К. Гриневича, поддержанное А.Л. Якобсоном), либо спуск продолжался с площадки по лестнице с перилами, шедшей вдоль северной стены, и по другим ступеням - на противоположную, южную сторону помещения (реконструкция С.А. Беляева). Расчистка крипты показала, что ее полом являлся мощный слой цемянки, достигавший 0,12 - 0,15 м толщины. В восточной, предапсидной части в пол была вделана известняковая плита 0,82 x 0,70 x 0,15 м, в верхней части которой находилось сферическое углубление (наибольшая глубина - 0,08 м) со сливом из него. Еще один, но более значительный водосборник находился вблизи лестницы и ниши с гробницей, по центру своеобразной прихожей - нартекса. Он имел глубину около 0,6 м и канал, который отводил воду от ниши. Поэтому можно согласиться с С.А. Беляевым, что “это место особенно ценили и почитали, раз его так берегли и сохраняли, не допускали порчи скалы”⁵⁸.

В своде крипты было прорублено большое, удлиненное отверстие, в котором повелось подозревать остатки горловины рыбозасолочной цистерны, но которое могли соорудить в древности и для иных целей. Уже Имп. Археологическая комиссия включила проруб в скале в перечень цистерн под №35. В дальнейшем эту мысль подхватил К.Э. Гриневич, высказавшийся в пользу сооружения подземелья “путем переделки из огромной цистерны”⁵⁹. Издавая материалы раскопок апреля 1910 г., он вновь, уже не колеблясь, начал с категоричного утверждения, что “подземный храм представляет собой первоначально, судя по верхней вырезке в скале, обыкновенную цистерну, которых имеется в Херсонесе большое количество”⁶⁰. Позже это предположение воспринял А.Л. Якобсон⁶¹. В последнее время оно стало расхожим, априорным, уже как бы не нуждающимся в подтверждении⁶². С.Б. Сорочан обратил внимание, что вытянутая и одновременно подтрапецевидная в плане форма отверстия не похожа на стандартные прямоугольные или квадратные горловины херсонесских рыбозасолочных цистерн. Тем более не было таких открытых резервуаров в винодельческих комплексах. Его сложная конфигурация, особенно северной стороны, объясняет причину расхождения приводимых исследователями размеров. Так, первооткрыватели указывали длину 3,95 м (13 футов) и ширину 2,13 м (1 сажень)⁶³. С.А. Беляев, предпринявший наиболее тщательные обмеры в 1980 - 1982, 1984 и 1986 гг., назвал отверстие прямоугольным и привел следующие размеры: “4,16 м (В - 3) x 2,17 м (С - 3)”⁶⁴. Обмеры,

проведенные С.Б. Сорочаном в 2002 г., дали следующие величины: длина - 4,10 м (северная сторона) - 4 м (южная сторона, без верхней подрубки - 3,70 м), ширина - 2,05 м (западная сторона), 1,65 м (восточная сторона). На северной стороне, около лестницы, действительно просматриваются следы овального вырубка, но как от горловины водосборной цистерны диаметром около 0,9 м. Следует также отметить, что ориентировка отверстия удивительно точно совпала с ориентировкой храма на восток (азимут 40°), такой же, как у Уваровской базилики (№23), базилики 1932 г., крестовидного храма № 27 на агоре и некоторых других культовых памятников города, существовавших в эпоху раннего средневековья⁶⁵. Как бы то ни было, учитывая наличие отверстия, свод над ним был либо сомкнутым, сводчатым, сложенным из плинфы, либо, что проще и более вероятно, перекрыт деревянными балками с положенными на них массивными, толстыми, судя по глубине балок от поверхности, каменными плитами, способными выдержать большой вес. Подрубы и отверстия для этих балок отчетливо видны по обеим сторонам. Их перемещали не менее двух раз, что говорит о длительности существования сооружения и его ремонтах.

А.Л. Якобсон относил время строительства самой поздней церкви над криптой, которую он именовал “раннесредневековым мавзолеем знатного херсонца”, к XII - XIII вв.⁶⁶, хотя ясно, что крипта не могла находиться открытой и, значит, до этого над ней уже существовала наземная культовая постройка более раннего строительного периода. Стратиграфически отчетливые следы ее апсиды и прямоугольного контура вокруг отверстия сохранились в виде подрубов в скальном основании⁶⁷. Л.В. Фирсов тоже полагал, что это строительство состоялось “позднее” сооружения самой крипты, хотя ничто не противоречит одновременности их возникновения, тем более, что азимуты раннего верхнего и нижнего храмов практически совпадают (соответственно 40° и $38,5^\circ$)⁶⁸. На последнем этапе существования крипты этот наземный храм, как и сама крипта, оказались разрушены, после чего не ранее второй половины XI в. здесь было построено примерно в два раза большее обновленное церковное здание, от которого уцелели лишь фундамент апсиды из бутового камня и контуры западной оконечности прямоугольного наоса⁶⁹. В комплекс с этой поздней церковью или молельней входили два небольших помещения с северо-западной и южной стороны, которые, как отметил А.Л. Якобсон, могли быть жилищем сторожа или священника⁷⁰.

Датировка сооружения подземного храма с гробницей или ракой остается открытой, хотя давно повелось относить ее ко времени не позже V в.⁷¹. Однако следует учесть, что в это время херсониты еще хоронили умерших за пределами оборонительных стен, на загородном некрополе. Если не считать обычая внесения св. мощей в город, редкого даже для IV - V вв., практика устройства могил внутри города, рядом с храмами и внутри них, распространилась не ранее VI - VII вв, а утвердилась и того позже, поэтому крипта едва ли могла быть приспособлена под “привилегированные” захоронения раньше VI - VII вв.⁷². По мнению С.Б. Сорочана, это скорее всего произошло в период наиболее интенсивных розысков херсонитами своих священных “вторичных реликвий”, связанных с именами местных святых, когда Херсонесская церковь создавала свою подвижническую историю. Такие “вторичные” реликвии или реликвии “второго ранга” (так называемые brandea) не могли конкурировать со святыми мощами, но имели непосредственное отношение к святому и поэтому в силу магического закона контакта наделялись Божественной благодатью, имманентной святому, и обладали, как считалось, чудотворной силой⁷³. В этом случае возникновение двухуровневой мемориальной церкви с подземной криптой - усыпальницей в центре города, вполне вероятно, тоже совпало с наиболее оживленной порой культового строительства во второй половине VI - первой по-

ловины VII вв. На это же намекает “трехлепестковая” форма алтарной части крипты, обнаруживающая сходство с апсидой ранневизантийской базилики Крузе (№ 7) и храма “А”, который входил в церковный архитектурный комплекс, отстроенный не ранее конца VI в. на северном берегу. В позднем Херсоне такая форма алтарной части неизвестна. Кроме того, работы, проведенные М. И. Золотаревым в 1978 г. в III квартале на месте мартырии с криптой, показали, что в позднеантичное время здесь был размещен производственный или промысловый комплекс. От него уцелело семь лунок для установки пифосов, железный виноградный нож и мотыга, а также вырубленные в скале неглубокие резервуары, от одного из которых шли керамические трубы в водосток на соседней III поперечной улице. Находки амфор позднеантичного времени и особенно красно-лаковой керамики, в том числе типа LR, C3 и штампов III хронологической группы (470 - 580 гг.) по Дж. Хейсу, указывают, что усадьба существовала по меньшей мере до середины VI в. и устройство крипты не могло быть начато ранее этого времени, после того, как существовавший здесь до этого хозяйственный комплекс был разрушен⁷⁴. С другой стороны, следов жилого строительства в этом крайнем углу квартала до XI - XII вв. нет. И в XIII в. на этом месте существовал небольшой одно-апсидный храм, который служил, вероятно, приходской церковью для жителей квартала⁷⁵. Поэтому, с точки зрения С. Б. Сорочана, мартырий с криптой уже существовал в предшествующий, раннесредневековый период, поскольку место рядом с оживленной главной улицей, в густо населенном, плотно застроенном квартале, недалеко от большой агоры города не могло пустовать около пяти столетий. Тем не менее Ю. М. Могаричев, считает, что комплекс наземная церковь – подземная часть функционировал на последнем этапе жизни северо-восточного района (XI-XIV вв.). Его не перекрывает ни одна стена. Более того, при сооружении верхней церкви вероятно была разрушена какая-то постройка, остатки стены которой видны к югу от комплекса. Р. Х. Лепером с южной стороны апсиды наземной церкви была раскопана не потревоженная могила, а ведь если бы в позднее время на месте культового комплекса велись какие-либо перестройки, могилу неизбежно уничтожили бы. Подземная часть функционировала до прекращения жизни в северо-восточном районе Херсонесского городища. А из этого следует вывод, что “пещерный храм” оказался засыпанным землей в результате разрушения наземной церкви и последующего попадания натечного грунта в стоящее открытым помещение. В позднем Херсоне рассматриваемому объекту имеются аналогии. Это так называемые “двухэтажные церкви”. Их особенностью является расположения строения в два этажа – верхний является собственно церковью, а нижний – усыпальница-крипта. Двухэтажные церкви, датирующиеся поздневизантийским временем известны и в других регионах бывшей Византийской империи, в частности в Болгарии. Как и в нашем случае, они являлись именно церквями - усыпальницами. Таким образом, вероятно, так называемый “Пещерный храм” на главной улице возник XI-XII вв. и являлся составной частью квартальной двухэтажной церкви⁷⁶.

В любом случае находки ранних херсонесских монет (“одна с бычьей головой, одна с профилем богини Херсонас”), римских монет, фрагментов красно-лаковой керамики первых веков н.э., двух светильников во время раскопок крипты позволяют предполагать, что ей здесь что-то все же предшествовало⁷⁷. Разумеется, это не могло быть тайное убежище или “подземный храм” первых христиан города: тесное соседство главной улицы и кварталов, населенных в первые века н.э. язычниками, делает такое предположение совершенно невероятным⁷⁸.

Вместе с тем проникновение в цистерну, подземелье, как в склеп или катакомбу-кимитирий, возможно, напоминало христианам проникновение в пещеру, что в свою очередь уводило к давним воспоминаниям о собраниях первых христиан во

времена Иисуса Христа. Хорошо известно, что пещерам христиане придавали особое значение – в пещере родился Христос, Мария жила в Назарете в пещере. Игумен Даниил пишет, что Мария с Иосифом провели два года после рождения Христа в пещере в Вифлееме, “пещерными жителями” описывали Иоанна Крестителя и Елизавету; по местным поверьям, и Тайная вечеря тоже состоялась в пещере⁷⁹. Судя по Священным Писаниям, “Гроб Господень”, который Иосиф из Аримафеи “высек в скале” недалеко от места казни Спасителя, тоже представлял собой камеру-пещеру с одиночным ложем (Матф.: 27: 57 - 60; Марк.: 15: 46; Лука: 23: 53; Иоанн: 19: 38 - 19: 12). В Палестине над некоторыми пещерами уже в IV - V вв. возводили церкви, а в 1950 г. в Вифании была открыта древняя цистерна с граффити на стенах, которая являлась предметом почитания и местом паломничества уже в IV в.⁸⁰. Начиная со времен Юстиниана I под престолом и алтарем двухуровневых храмов стали строить крипты, в которых находились святые реликвии и мощи, как это видно на примерах храмов Вифлеема, в Хорват Берахот к югу от Вифлеема и в Реховот в Негеве⁸¹. В крипты, подземные церкви-усыпальницы, как и в нашем случае, вели лестницы, обеспечивавшие доступ процессиям паломников.

Учитывая крайне малое число письменных источников, атрибуция, интерпретация, идентификация таких памятников остается открытой, хотя ясно, что часть из них была связана с почитанием священных мест и реликвий, мучеников, святых, хорошо известных в самом городе и, видимо, за его пределами. Ромеи, а, значит, и херсониты, были особенно заинтересованы в открытии и содержании мемориев и мартириев – сооружений, возведенных для почитания святых мучеников и чудес Бога. Они обеспечивали приток паломников, поддерживали местную Святую Церковь и вообще были столь важны, что даже могли, согласно царскому благодеянию (*basilikes philotimias*), становиться основанием для продвижения в степень города, как это следует из постановления автократора Зинона от 484 г. и Кодекса Юстиниана⁸².

Поэтому “пещерный” облик херсонесского подземного сооружения и его южной ниши, по выражению А.Л. Якобсона, “капеллы”, превращенной со временем в гробницу-кимитирий, заставлял уже первых исследователей Херсонса, таких как Д.А. Айналов, вспоминать рассказ из Житий свв. епископов Херсонских, который сообщает, что в IV в. самый первый епископ города - Василей (*Basileos*), прибыв в Херсон, вынужден был укрываться от глаз враждебно настроенных к нему горожан - “поклонников идолов”, язычников и иудеев “в некоей пещере, именуемой Парфеноном (*spelαιο tini Parthenoni katonomazomeno*)”⁸³. Здесь, именно “в городе” (*tin polin*), “в пещере” (*kan to spelαιο*), нашли его родственники умершего сына одного из протевонов, первых людей города и упросили епископа пойти с ними за город, к могиле покойного (*ton taphon*), дабы совершить чудо Воскресения. Следовательно, упомянутая “пещера, именуемая Парфеноном”, по ряду списков Жития, а значит и по представлениям херсонитов, находилась внутри города. К этому же месту пребывания Василя вновь явились “эллины” (язычники и, возможно, еврей⁸⁴), когда решили расправиться с епископом. Поэтому С.Б. Сорочан тоже разделяет предположение, что в случае с “пещерным храмом” на главной улице и с житийной “пещерой Девы”, “пещерой Парфенона” мы имеем один и тот же ориентир. Он считает, что само название Парфенон – дословно “храм девы” объяснимо тем, что Василей укрылся не просто в пещере, а в заброшенном, принявшем в IV в. вид пещеры, древнем подземном храме, посвященном хтоническим божествам, например, владычице загробного мира – Коре-Персефоне, тоже “деве”, или в святилище Артемиды Ортии, которая тоже имела эпиклез Партенос (Парфенос). Загробный аспект был весьма выражен в религиозных культах херсонеситов, где он был связан с такими

женскими божествами как Афродита, Кибела, Персефона, Деметра⁸⁵. Они не теряли своей хтонической сути на протяжении всей античной истории города. Примечательно также, что Артемида была не только богиней живой природы, но и богиней Луны и часто отождествлялась с Гекатой - Селеной, которой совершали публичные и частные жертвоприношения в определенные дни, совпадавшие с фазами луны⁸⁶. К слову, последнее, по мнению С.Б. Сорочана, объяснило бы наличие сверху в потолке подземного храма удлиненного проруба подтрапецевидной формы, правильные пропорции которого были в дальнейшем несколько нарушены. Падавший в отверстие яркий, но призрачный свет восходящей полной луны направленным лучом попадал точно на восточную сторону, туда, где в глубине находится небольшая ниша, а прежде мог стоять алтарь богини Луны. Она играла огромную роль в колдовских обрядах, и с ее небесными изменениями греки и римляне, а значит, и херсонеситы, связывали все земные события⁸⁷. Об отправлении официального или частного культа Гекаты могут свидетельствовать votивные мраморные плитки с ее изображением, в том числе в трехликом виде, известные не только в Херсонесе II - III вв., но и в культовом комплексе у стен Харакса, а также находки, в том числе в погребениях, стеклянных подвесок в виде полумесяца и позднеримских светильников с таким же изображением на щитке⁸⁸. Наконец, о некоей “пещере нимф”, тоже дев, на херсонесском акрополе, то есть как раз в центральной части города, упоминал около 44 г.н.э. римский географ Помпоний Мела, отмечавший в своем тарктате “О строении Земли”, что город особенно славился этим святилищем (Rompr. Mela. II. 3). В этой связи особого внимания заслуживает оригинальная гипотеза о возможной идентификации образа одной из нимф - эпонима города с божеством Херсонас, алтарь которой, судя по декрету в честь Диофанта, находился на акрополе рядом с алтарем верховной богини Партенос⁸⁹. Во всяком случае, другой “пещеры” поблизости от акрополя и большой агоры нет.

О том, что херсонеситы, да и не только они, во II - III вв. н.э. почитали в домашних святилищах, связанных с подвалами, неких, вероятно, синкретических божеств свидетельствуют находки известняковых алтарей в подвале позднеантичного “дома винодела” на северном берегу или рядом с входом в подвал дома, раскопанного М.И. Золотаревым в 1982 г. в северо-восточном районе города, причем им сопутствовали красно-лаковые светильники и остатки жертвенной пищи⁹⁰. Примечательно, что в 1978 г. при раскопках по соседству с подземным храмом, ближе к центру квартала, были обнаружены три известняковые базы, которые оказались использованы в качестве сполии, как стройматериал, в кладке средневекового помещения, а еще две лежали неподалеку, в другом помещении⁹¹. Обращают также внимание находки, сделанные рядом, в квартале II в 1884 - 1885 гг., о которых в списке, составленном руководителем раскопок Д.С. Григорьевым при участии А.Л. Бертье-Делагарда, говорится следующее: “кусочек мраморного барельефа с женской фигурой без головы (как будто Артемидой), кусочек сидящей фигуры тоже мраморной и об Артемиде весьма изрядной работы”. Следовательно, в этом районе находилась какая-то крупная ордерная античная постройка, вероятно, храм, причем посвященный женскому божеству, что объясняет название Парфенон, оставшееся за этим местом и его “пещерой”. Если это так, святилище, существовавшее с конца эллинистической эпохи или с первых веков н.э., было уже в IV в. заброшено⁹², на его месте возник хозяйственный комплекс ранневизантийского времени и лишь затем, после каких-то неведомых нам событий, скорее всего, связанных с благочестивыми поисками горожанами своих христианских реликвий, оно вновь стало местом поклонения христиан, устраивавших взамен языческих свои святыни. С. Б. Сорочан не исключает, что после сноса остатков разрушен-

ного хозяйственного комплекса V - VI вв. и оборудования крипты сюда были помещены частицы мощей Св. Василия, небесным покровительством которого крещенные херсониты особо дорожили. Не случайно еще до составления Жития Св. Василия они поставили на площади, месте мученической смерти своего первого епископа для поклонения “столп” (ta kiona) с крестом, а со временем, уже после составления Житий свв. епископов Херсонских, выстроили храм, посвященный мученику⁹³. Есть все основания думать, что еще позже, согласно автору Корсунского рассказа Повести временных лет и учету историко-археологического контекста, в этом храме, расположенном среди прочих херсонских церквей на главной площади - агоре, именно “посреди града, где собираются корсунцы на торг”, примет Святое крещение Киевский князь Владимир⁹⁴.

Обращает внимание, что из почти двух сотен обнаруженных в крипте монет подавляющее большинство (70%) были византийскими, причем принадлежали денежным выпускам от Василия I (867 - 886) до Василия II (976 - 1025), после чего монетные находки резко обрываются⁹⁵. В любом случае, когда бы ни возник храм - мавзолей, это был последний этап существования гробницы. Золотая пластинка и моливдул начала XI в. с именем царского протоспафария и херсонского стратига Георгия Цулы (Tzoul) указывают на высокий ранг немногих, вероятно, избранных погребенных здесь лиц⁹⁶. Церковь и ее крипта была украшена белым и даже черным мрамором, судя по его обломкам, в том числе колонн небольшого диаметра, но едва ли могла быть украшена мозаикой, как полагал С. А. Беляев: первые раскопщики не отметили находок смальты, которые в этом случае должны были бы быть многочисленными. Не исключено, что именно к его интерьеру относились обнаруженные в 1988 г. во время раскопок квартала три обломка мраморной плитки с изображением виноградного куста, выполненного в ранневизантийской технике “выемчатого” фона, подобные тем, что встречались при раскопках “храма с ковчегом” и загородного Влахернского монастыря пресвятой Богородицы Девы Марии⁹⁷. Мавзолей имел каменную ограду - перивол и выход на Главную продольную улицу, а рядом с апсидой наземного храма, к югу, внутри перивола, была устроена вырубленная в скале могила, которая осталась не потревоженной. Ее близость к святыне и вместе с тем отсутствие иных захоронений говорит о почетности, избранности места упокоения, которое не успело превратиться в обычный, рядовой кимитирий - усыпальницу с многочисленными многоярусными погребениями, как это было в поздневизантийских херсонских квартальных церквях и молельнях XII - XIII вв. **Скорее всего, могила была предназначена для кого-то из духовенства, ктиторов, эпитропов или лиц, оказавших храму особые услуги, поскольку, согласно православной канонической традиции (в частности, 173 правилу Номоканона и его толкованию Феодором Вальсамоном), “в тех церквях, в которых положено сокровище мученических мощей и которые запечатлены печатью помазания святым миром, не должно погребать какие-либо человеческие трупы”⁹⁸. Непредосудительным это считалось делать только для захоронения священнослужителей. Уже исходя только из этих канонических обстоятельств, внутренности двухуровневого храма с подземной криптой - молельней едва ли могли представлять собой “мавзолей”, принадлежавший “какому-то знатному роду”, или “семейную усыпальницу знатного херсонца”⁹⁹.**

Причины заброшенности памятника, того обстоятельства, что его нижний уровень оказался засыпан, завален камнями, как считает С. Б. Сорочан, могут быть связаны с катастрофой, скорее всего, сильнейшим землетрясением, постигшим Херсон на рубеже X - XI вв. или немного позднее¹⁰⁰. Следы разрушений особенно отчетливо фиксируются в северных кварталах городища, где их долгое время связывали, да и сейчас еще связывают исключительно с последствиями Корсунского похода князя

Владимира¹⁰¹. Большинство херсонских храмов пережили после этого перестройки, а некоторые, как Западная базилика (№13), остались в руинах. К их числу исследователь относит и ранний мавритий с криптой в квартале III, где со временем был возведен с десяток поздневизантийских усадеб и новый, поздний одноапсидный храм с кладкой из бутового камня на земляном растворе, но уже без подземного уровня¹⁰². Восстановление разрушенных районов города длилось долго, при их застройке в XII - XIII вв. планировку иногда производили заново, на месте части прежних зданий, погребенных под глубокой засыпью, появились новые боковые улицы, переулки, но показательно, что из числа изначальных реликвий забылись некоторые те, что были связаны с именем первого епископа и небесного заступника города. Во всяком случае, гробничный мавритий (№12) на предполагаемом месте захоронения Св. Василия около Западной базилики ("часовня Г" со склепом под ней) (рис. VI.1. 48) тоже не был восстановлен, как и прочие постройки тамошнего храмового комплекса¹⁰³. На облик "пещерного" сооружения, пережившего, видимо, два строительных этапа, а точнее, две эпохи существования, тоже легла печать забвения. Если над ним и была выстроена новая церковь, она была уже была не двухуровневой и связана с заваленной криптой только символически.

И так, если предложенные С. Б. Сорочаном реконструкции верны, выстраивается причудливый "хронотоп" загадочного места, расположенного в центральной части города, рядом с самой широкой, основной продольной улицей, пересекавшей акрополь. Возникнув как языческий храм с подземной частью, особым устройством, он был посвящен почитанию некоего женского божества с хтоническим значением (нимфы, Херсонас, Персефоны, Артемиды, Гекаты?), что отразилось в древнем названии Парфенон. Пережив первые века н.э., святилище оказалось к IV в. заброшено, превращено в "пещеру" и лишь в памяти херсонеситов по традиции сохранялось ее прежнее название. В V - VI вв. здесь, в углу III квартала города, находился хозяйственный комплекс, связанный с виноградарством и виноделием, возможно, усадьба. После прекращения их существования, "пещера" была заново открыта в ходе начатых херсонитами интенсивных поисков своих христианских реликвий. Запечатленная в сочинении местного агиографа, она стала предметом особого почитания, была связана с легендарным именем и деяниями первого епископа, небесного патрона города – мученика Василия. Во второй половине VI - первой половине VII вв., в период наиболее масштабного строительства, своеобразного "строительного бума" в городе, подземное помещение могло быть переоборудовано в богато убранную мрамором тетраконхальную крипту - мавритий с пещерообразной гробницей, а над ней выстроена небольшая прямоугольная, одноапсидная гробничная церковь или молельня. В целом, весь двухуровневый комплекс, который можно трактовать как ярко выраженный византийский мавритий с криптой-молельней, был обнесен каменной оградой, сообщавшейся через ворота с Главной улицей. Со временем его гробницы стали служить местом упокоения немногих, избранных херсонитов, очевидно, из числа высшего клира, "первых монахов" и высшей городской знати, включая некоторых местных стратигов. В таком виде памятник наиболее активно просуществовал в IX - X вв., до начала XI в., пережив позже еще один строительный период, в ходе которого первоначальная, меньшая наземная молельня или, точнее, то, что от нее осталось, было разобрано и заменено на несколько большую одноапсидную квартальную церковь. Но сама крипта после разрушения, вероятно, вследствие сильного землетрясения, не была восстановлена горожанами, которые со временем, к концу XI - XII вв., застроили квартал позднесредневековыми жилыми усадьбами. Наряду с некоторыми другими святынями, связанными с именем Св. Василия, видимо, забылась и эта, "пещерная".

Церковь Св. Василия на большой агоре (рис. VI.1.20)

Центральное место в композиции городского ансамбля византийского Херсона занимает возвышенная восточная часть городища, на которой ныне расположен собор Св. Владимира (рис. VI. 1. IV; VI. 3), выстроенный во второй половине XIX в. Место это относится к числу самых важных, доминантных памятников по причине нахождения здесь в античную и средневековую эпохи обширной, не менее 0,5 га площади (50 - 60 x 100 м), за которой постоянно сохранялись и название, и роль агоры¹⁰⁴. Площади (форосы, платей) византийских городов очень редко попадали в число объектов систематических раскопок и херсонесская верхняя, большая агора не исключение. В силу обстоятельств она исследовалась либо непрофессионально (плантором - “садоводом” корабельного леса Черноморского флота К. Крузе, монахами), либо излишне поспешно, “плантажным способом”, с последующей засыпкой раскопанного (К. К. Косцюшко-Валюжинич), без должной тщательной фиксации, а частью, особенно с восточного и южного края, вообще осталась не исследована¹⁰⁵. Поэтому интерпретация, датировка и значение обнаруженных здесь средневековых построек остаются не до конца выясненными и порождают противоречивые мнения, спорные заблуждения, что заставляет в очередной раз обратиться к византийским памятникам этого места и их возможной связи со свидетельствами Житий свв. епископов Херсонских.

По мнению С. Б. Сорочана, нет сомнений, что раннесредневековая херсонская агора, сочетавшая рыночный, торгово-ремесленный, общественный, культовый и административный характер, продолжала собирать основную массу горожан, служа местом притяжения самого разного люда, от “начальствующих”, архонтов, протевонов, до социальных “аутсайдеров”, маргинальных групп – нищих, убогих, актеров, проституток. Для нее оставалась характерной замкнутая форма, вероятно, наличие колоннад, крытых портиков (эмволов или стои), хотя бы



Рис. VI.3. Херсонес. Вид с высоты птичьего полета.

нескольких дворцовых, потестарных жилых зданий и помещений эргастриев, переносных, реже стационарных, каменных или деревянных прилавков – авак, лотков, где продавали самые разные товары, еду, питье, топливо, одежду¹⁰⁶. В инфраструктуру основательно застроенной площади входили “святые места”, храмы, отдельные гробницы, базилики с примыкавшими к ним галереями, которые иногда воспринимались в качестве варианта крытого рынка. Здесь же стояли разнообразные мраморные или медные, бронзовые “символы”, статуи, скульптуры, объекты малых архитектурных форм, барельефы, в значительной мере унаследованные от античной поры, к примеру, две медные статуи Гикии, пьедесталы которых, по словам Константина Багрянородного, находившиеся в городе любители прекрасного “регулярно от времени до времени обтирали”, чтобы прочесть написанное о давних событиях, причем каждый херсонит в меру своей образованности мог искать в подобных изображениях либо высший философский, либо более понятный, магический смысл¹⁰⁷.

От большой агоры радиально были расположены основные элементы городского ансамбля. Так, к порту напрямик спускалась улица, тогда как по главной продольной магистрали города, пересекавшей площадь, можно было попасть соответственно к “пещерному” меморию в III квартале (рис. VI.1. 25), к Восточной базилике (№36) (рис. VI.1. 26) и ко второй, нижней, малой агоре (VI.1. 37). С севера поперечная улица выводила к Северной базилике №22 (рис. VI. 1. 33) откуда по II продольной улице открывался путь к епископальному комплексу с самым крупным кафоликоном – большой базиликой Свв. Апостолов Петра и Павла (рис. VI.1. 29) и, возможно, церковью Св. муч. Прокопия (рис. VI.1. 30)¹⁰⁸.

Разногласия среди исследователей вызывают отождествление и время сооружения в самом центре главной площади города храма № 27, высотой около 5 м, по композиции в виде “свободного креста”, весьма близкого к южному загородному мартирию Богородицы Влахернской и кафоликону № 19 (“храму с ковчегом”) на месте античного театра¹⁰⁹. Сомнения рождали относительно небольшие размеры церкви, на первый взгляд, не соответствовавшие кафедральному храму (длина северной и южной ветвей – 6,18 м, западной ветви – 7,21 м, восточной ветви – 5,15 м, ширина ветвей – 7,21 м), тогда как даже соседняя базилика № 28 была почти в два раза больше, на что обратил внимание уже А.Л. Бертье-Делагард. Поначалу он отнес постройку храма № 27 ко времени не ранее XI в. и на этом основании отверг его возможную связь с летописной церковью, где крестился князь Владимир¹¹⁰. Тем не менее, планировка этой типичной крестовидной церкви вполне соответствовала эпохе раннего средневековья. Во всяком случае, А. И. Романчук, вслед за А. Л. Якобсоном, поначалу датировавшая храм VI в., обратила внимание на ее схожесть с размерами и планом аналогичного храма на склоне Мангупа, открытого в 1981 г., время сооружения которого достаточно уверенно определяется не позже конца IX в.¹¹¹. Следовательно, рассчитанные Ю. Г. Лосицким модули для крестовидных церквей Херсона (общее кратное длины всех ветвей креста и ширины стен) могут быть ранее предлагаемого X - XI в., на чем, собственно, и не настаивал исследователь, в целом, на основании аналогий относивший время возведения таких храмов ко времени не ранее VI в.¹¹².

Видевший остатки храма №27 Ф. Дюбуа де Монпере связывал его постройку с ранневизантийским временем, на что, по его мнению, указывали ионийские капители грубой работы и высокие колонны с “длинными” крестами, характерной для этого времени формы¹¹³. Разумеется, они могли быть спoliaми, позаимствованы из более ранних сооружений, однако этому противоречит весьма важное наблюдение А.Л. Бертье - Делагарда, сделанное “по подробным распросам”, о находке во время раскопок

храма плинфы, в частности, куска длиной 1,06 м и толщиной 0,81 м с тремя рядами кирпичей, что не подходит для кладки свода, но соответствует, скорее всего, стенам в технике кладки *opus mixtum*, какую наиболее широко использовали в общественном строительстве Херсона именно во второй половине VI - первой половине VII вв.¹¹⁴. Сам исследователь пересмотрел раннее заключение и стал относить постройку “к тому же VII или VIII веку”, что и близкий ему по размерам и датировке крестовидный кафоликон №19, открытый в 1897 г. на месте античного театра¹¹⁵. Косвенно на время существования здания к концу раннего средневековья могут указывать находки медных монет, обнаруженные, по словам ведшего здесь раскопки в 1827 г. инженера подпоручика Карла (Николая) Крузе, “при выкидывании земли”. В письме, опубликованном в питерской газете “Северная пчела, он сообщал: “...на большей части монет с их изображены с одной стороны литера В, а с другой крест”, то есть речь шла о весьма многочисленных херсоно-византийских медных монетах времени правления Василия I, обилие и простую выразительность которых трудно было не заметить даже случайным “археологам” - дилетантам¹¹⁶. К сожалению, прочие монетные находки не удостоились даже такого скупого упоминания и навсегда пропали для науки.

Уже первые исследователи центрального храма большой агоры обратили внимание, что постройка отлично сохранила свои монументально сложенные стены из больших, грубо обработанных камней на прочном известково-песчаном растворе¹¹⁷. Это было здание, возведенное с особым тщанием, с мозаичными и мраморными полами, с множеством декоративных мраморных плит и карнизов, в том числе с греческими надписями, которое, судя по расположению и значительной толщине стен, превышавшей метр, могло подражать купольным сооружениям, но даже в позднем, последнем варианте купола не имело, а, скорее, было перекрыто коробовыми сводами над ветвями и конусовидным, четырехскатным верхом с деревянными стропилами над широким и низким барабаном, на что указывают находки внутри храма деревянных балок¹¹⁸. По мнению Л.Г. Хрушковой, в таком виде храм №27 – типичное раннехристианское сооружение, какие обычно не выходят за рамки VII в.¹¹⁹.

Справа (к югу) от алтарной апсиды размещалась не связанная с ней стенами “капелла”, вероятно, возведенная если не одновременно с храмом, то вскоре, очень похожая по устройству и внутренней конфигурации на восточное помещение в пристройке к плечу левого нефа базилики №28, которая имела заплечья для четырех арочных перекрытий, поддерживавших сводчатый верх. Она могла служить пасторфомием неопределенного назначения, диаконником (ризницей), мемориальной или гробничной часовней, поскольку в крупных церквях место мемориального, поминального культа нередко располагалось поблизости от алтаря. Следует учесть, что значение и расположение таких восточных боковых компартиментов долгое время, до XI - XII вв., оставалась нечетким, их использовали для разных специальных служб¹²⁰, но не исключено, что характерное для баптистериев сводчатое помещение, как и у базилики № 28 на агоре и загородного храма Богородицы Влахернской, являлось крещальней со стационарной или переносной купелью¹²¹. К слову, подобная портативная, по выражению Л.Г. Хрушковой, мраморная купель в виде перевернутой усеченной пирамиды с квадратным основанием 0,76 x 0,90 м, с отверстием для спуска воды и изображением крестов по узким сторонам (“как на капителях”) была открыта на агоре в 1891 г.¹²². Впрочем, поскольку крещения были не частыми, ограничиваясь несколькими днями в году, этот компартимент мог сочетать, наравне с ними, и другие литургические функции, что было в порядке вещей¹²³.

Видимо, необходимость иметь жертвенник (професис) со столом-престолом для приготовления проскомидии заставила позже, не ранее VIII в., когда сформирова-

лась служба, происходящая в жертвеннике, пристроить слева от апсиды еще одно, более крупное помещение, сложенное из бута и украшенное напольной мозаикой¹²⁴. Косвенно это тоже указывает на более раннее происхождение самого храма. Дело в том, что проскомидия как самостоятельная часть классической Божественной литургии оформилась лишь около 700 г., и приготовление Св. Даров во время богослужения не было предусмотрено в оригинальной константинопольской литургии св. Иоанна Златоуста¹²⁵. Поэтому до VIII в. херсонская литургия состояла не из трех, а из двух частей: во-первых, общей литургии, включавшей проповедь и “приготовление к тайне”, которое позже выделилось в самостоятельную часть, совершавшуюся в самом начале литургии (проскомидия, професис), и, во-вторых, “возношения тайны” (анафора)¹²⁶. Этим можно объяснить, почему в структуре храмов, построенных в основном во второй половине VI - VII вв., изначально не предусматривалось помещение жертвенника и лишь позже, с изменением в структуре самой литургии, к некоторым уже существующим культовым зданиям стали пристраивать дополнительные помещения – пастофории, как в нашем случае, усложнившие восточную часть храмов. Показательно, сам термин *prothesis* для обозначения помещения, где происходила проскомидия, вошел в употребление не ранее IX в.¹²⁷

Впрочем, северная пристройка к алтарной части храма №27 могла иметь и гробничный, мемориальный характер. Поэтому, как заметила Л.Г. Хрушкова, асимметрию боковых восточных компартиментов в этом случае следует объяснять не неграмотностью строителей, а различием функций пастофорий¹²⁸, один из которых служил, вероятно, крещальней, а другой, более поздний, – професисом, диаконником, скевофилакием или мартирием. Кроме того, достройка южного, а затем и северного пастофориев демонстрирует изменение замысла и корректировку первоначального проекта, с чем не раз приходится сталкиваться в херсонском строительстве раннесредневекового времени.

С юго-западной стороны, напротив главного входа к храму примыкала ограда атриума (аулы), отчетливо указанная на плане агоры, снятом накануне строительства Владимирского собора. Это обстоятельство тоже заслуживает особого внимания, так как позже, в пост-иконоборский период такие предхрамовые дворы перестают быть чертой, свойственной крупным, значительным ромейским церквям - кафоликонам с монументальными входами¹²⁹. Их сменяют узкие, невысокие нартексы, коридорообразные постройки с запада, а сами церкви, по выражению Роберта Тафта, “свернутся внутрь”.

По мнению С. Б. Сорочана, крестовидная форма сооружения подсказывает, что храм изначально носил отчетливо выраженный меморативный характер и был построен в самом центре обширной площади не случайно. Именно здесь в 1891 г. при строительстве Собора Св. Владимира был обнаружен карниз из проконнесского мрамора с посвятительной строительной надписью VI-VII вв., упоминавшей, судя по трактовке А. Ю. Виноградова, пассаж из псалма 112, 7 (“от гноища возвышаяй убогого”) и комита Василия (*kom ti Basiliou*), вероятно, благодарного благочестивого ктитора, строителя храма, каким вполне мог являться храм №27¹³⁰. Его высокий, “в виде амфитеатра”, как отметил К. Крузе, синтрон в полукруглой алтарной апсиде, облицованный “мраморными тонкими позолоченными дощечками”¹³¹, указывает на периодическую необходимость собирать здесь в больших количествах клир для отправления особенно торжественных служб, в том числе, наверняка, мемориального характера. Учитывая, что “киона” – мраморный или каменный столп с крестом в память о месте убиения первого епископа города Василея, был со временем установлен херсонитами на агоре, по которой некогда язычники безжалостно влекли мученика, самым вероятным местом для

возведения храма в его имя, по мнению С. Б. Сорочана, следует считать ту же площадь (to plethos Житий свв. епископов Херсонских означает и широкую улицу, и площадь)¹³².

В связи с этим исследователь особо подчеркивает следующее обстоятельство: в списке Повести временных лет, вошедшем в состав Лаврентьевского летописного списка 1377 г., то есть в самой ранней редакции общерусского летописного свода, церковь, которая стояла "...в Корсуни граде на месте посреде града, идеже торг деют корсуняне", и в которой принял крещение князь Владимир, названа именем Св. Василия. В Новгородской первой летописи младшего извода, тоже отражающей Начальный свод, она объявлена церковью Св. Василиска, что, очевидно, является незначительным искажением имени Василия (Василея), а не греческого слова *basilika*, как предположил Д.С. Лихачев в своем комментарии к изданию Повести временных лет¹³³. И только более поздние русские письменные источники сообщают иные названия, возможно, объясняемые все возрастающей со временем путаницей, допускаемой составителями, переписчиками и редакторами¹³⁴.

Недаром Владимир был наречен после крещения Василием. Поскольку в Византийской церкви, как заметил архиепископ Иннокентий Таврический, существовал обычай давать крещаемым имена святых, какие приходились через семь дней после крещения, то весной, в апреле, на Пасху, к кануну которой, скорее всего, было приурочено крещение князя и его дружины, ближайшим святым с этим именем являлся Василий Амасийский (день памяти 26 апреля)¹³⁵. Не могло не сыграть свою роль и знаменательное совпадение с именем правившего императора, согласно византийской миродержавной доктрине становившегося "отцом" и для Владимира (аналогичный случай мы имеем с болгарским государем Борисом, ставшим после крещения Михаилом). Само крещение в храме, чьим небесным покровителем, по мнению С.Б. Сорочана, являлся Св. муч. Василий (Василей херсонских Житий), тоже удачно сочеталось с выбором крестного имени князя. Наконец, имя упомянутого выше благодарного знатного ктитора-комита поразительно перекликается с именем святого мученика, которому был посвящен храм, что не может не наводить на соответствующие размышления. Позднейшую же путаницу, скорее всего, могли породить названия иных средневековых храмов, числом не менее пяти, находившихся на агоре по соседству, о которых, разумеется, знали на Руси, ибо ее разнообразные связи с Корсунью никогда не прерывались. Примечательно, число вариантов названий этих храмов (Св. Василия, Св. Богородицы, Св. Софии, Св. Иакова, Христа Спасителя), видимо, не случайно совпадает с числом самих храмов на центральной площади города.

Если выражение "посреде града" составителя Корсунского рассказа летописи можно понять неопределенно (как "внутри города", "в городе"), то крайне важное уточнение "идеже торг деют корсуняне" ("идеже торг есть") без сомнений свидетельствует не в пользу раннесредневекового епископального комплекса на северном берегу, а в пользу большой (верхней) агоры, варианта ромейского фороса, платей, плифы, которая, как в прочих византийских городах, играла полифункциональную роль рыночного, общественного и культового центра¹³⁶. Следует особо заметить, что в нарративных источниках термин "торг" устойчиво закрепился именно за заимствованным из латыни греческим словом о *phoros*, т.е. форум¹³⁷. Не считая шести помещений поздневизантийского времени, располагавшихся вдоль V поперечной улицы в III квартале, в которых можно подозревать эргастии, поблизости от Уваровской базилики, выставляемой некоторыми исследователями в качестве претендента на роль легендарной летописной церкви, нет больше объектов такого рода, а имевшиеся едва ли бы удовлетворили условиям массового торгового херсонитов¹³⁸. Как установил С.Б. Сорочан, этот район, в отличие от центральной агоры, совершенно

не годился для таких целей и был предназначен для иного, да и сама большая базилика - “кафолика церковь” (basilika major), что очень важно, носила имя Свв. апостолов Петра и Павла, а не апостола Петра¹³⁹. Для последнего храма в городе был гораздо более вероятный претендент.

Храм апостола Петра в Парфеноне (рис. VI.1.26)

История застройки крайней, приморской оконечности Херсонесского мыса, от которого начиналась следующая направлению водораздела основная продольная улица средневекового города, заслуживает особого внимания вследствие своей культовой, а значит, и идеолого-политической значимости. Как удалось установить в ходе изысканий М.И. Золотарева и А. В. Буйских, именно здесь в эпоху античности находился теменос города. В дальнейшем, в VI - X вв. Восточная площадь, занимавшая в общей сложности около 3000 м², продолжала являть собой единый с архитектурной точки зрения сакральный комплекс не меньше чем из четырех монументальных церковных сооружений, в чем видится ее внешний и внутренний, смысловой континуитет с предыдущей порой. С самого раннего этапа существования города она выполняла роль храмового участка и это ее значение, как считает С. Б. Сорочан, не изменилось после утверждения христианства. Единственное зримое отличие заключается, пожалуй, лишь в том, что по отношению к продольной улице, будущей основной, ось площади была повернута под углом 30° на запад, тогда как поворот здания ранневизантийской Восточной базилики (№36), воздвигнутой тут же, имеет угол в 45°¹⁴⁰.

Сама Восточная базилика уже функционировала к VII в.: перед ней в квартале I в колодце, единовременно засыпанном, судя по обломкам поздней краснолаковой керамики и монетам Маврикия, позже конца VI в., оказались мозаичные кубики из мозаики этого храма¹⁴¹. Следовательно, после своего сооружения здание пережило большой ремонт или, скорее, принятые в византийском проектировании обновление, очередную достройку, повлекшую перепланировку площади перед базиликой, на что указывает засыпь колодца. Схожесть планировки, облика, характера кладки этого просторного (34,6 x 16,4 м), трехнефного, с мозаичными полами, богатого, облицованного внутри мраморными плитами храма с херсонскими базиликами, сооруженными не ранее второй половины – конца VI в. (Уваровской, Северной, Западной, базиликой 1932 г. и 1935 г., “базиликой в базилике” и “базиликой на холме”), позволила С.Б. Сорочану думать, что на месте кафоликона мог находиться более ранний и меньший по размерам, который и подвергся кардинальной переделке в конце VI - первой половине VII вв.¹⁴². Близость в данном месте скального основания, которое к тому же перед началом строительства нивелировалось, не оставила шансов запечатлеть в культурном слое хотя бы какие-нибудь остатки первоначальной церкви, возведенной, согласно сообщения автора Жития, очевидно, во имя апостола Петра стараниями обращенных херсонеситов по повелению епископа Капитона и произошло это не позже смерти Феодосия I. **Соображения по поводу этой датировки** высказал К. Цукерман¹⁴³. Эту же версию подтверждает и синаксарный вариант Жития семи мучеников Херсонских, где деятельность Капитона была отнесена к правлению Феодосия Великого, что в свое время отметили И.Я. Франко и В.В. Латышев¹⁴⁴.

Во время раскопок, ведшихся на Восточной площади с перерывами с 1876 г., культурный слой на месте базилики №36 был удален до скалы, а восточная часть здания с алтарной апсидой со временем обрушилась в море, поэтому присутствие или отсутствие под престолом храма отверстия для вложения мощей, видимо, оста-

нется под вопросом. Во всяком случае, “простые натурные наблюдения” здесь уже не помогут, как не помогут они ныне отыскать следы несомненно существовавших, археологически зафиксированных мощехранилищ - “гробничек” в апсидах Западной базилики (№13) или “храма с ковчегом” (№ 19). Поэтому не стоит на этом основании строить вывод о принадлежности Восточной базилики №36 к наиболее ранним христианским храмам городища, еще не знавшим утвердившейся к VII в. практики устройства отверстий для вложения мощей под престолом¹⁴⁵. Вместе с тем эти же обстоятельства не противоречат предположению С.Б. Сорочана о возможном наличии на месте базилики №36 предшествующей ей церкви.

Интерьеру этого первоначального храма, к примеру, его канкели могли принадлежать два обломка мраморной квадратной плиты (0,75 x 0,75 м, толщиной 3,5 см), на одной стороне которой был вырезан крест, а с другой барельеф, изображающий парусный корабль или лодку, Иисуса Христа в виде безбородого юноши с нимбом, спасающего апостола Петра от потопления в водах Тивериадского озера, и с пояснительными надписями: “Господь Иисус, подающий руку Петру” (+ O k(yrio)s I(esou)s + didous che[ira Petro katapontizomeno]; “Господь Иисус, Говорящий Петру и спутникам: Бросьте справа от корабля сеть и поймаете” (O k(yrio)s I(esou)s legon Petrou [kai ton syn autou (?) baleta eis ta d[ezia mere tou ploiou ton dikti[on kai euresete]¹⁴⁶. Один фрагмент плиты был вывезен во время Крымской войны и попал в Лувр, а другой был найден в 1896 г. у входа в загородный позднеантичный склеп №784. Третий обломок (0,09 x 0,065 м, толщиной 0,03 м) со следами изображения головы и началом надписи “Господь Иисус...” (O) k(yrio)s I(esou) {s} s[...] оказался обнаружен во время раскопок Р.Х. Лепером в 1909 г. недалеко от батареи 1904 г., то есть в близком соседстве с Восточной площадью¹⁴⁷. Вероятно, все сюжеты барельефов плит из алтарной преграды так или иначе были связаны с евангельскими рассказами, в которых был задействован Петр. Наряду с сохранившимися (Матф.: 14: 31; Лука: 5: 4), это могли быть “Господь Иисус призывающий Петра идти за собой на служение” (Матф.: 4: 18 - 19; Иоан.: 1: 42), “Господь Иисус спрашивающий Петра, за кого он почитает Его” (Матф.: 16: 15 - 16; Лука: 5: 20), “Господь Иисус говорящий Петру, чтобы он, обратившись, утвердил братьев своих” (Лука: 22: 31), “Господь Иисус предсказывающий Петру о том, что он трижды отречется от Него” (Матф.: 26: 34; Марк: 14: 30; Иоан: 13: 36 - 38); “Господь Иисус призывающий Петра вложит меч в ножны” (Иоан.: 18: 11). Согласно ступеням святости, такие изображения Христа и апостолов должны были быть как можно ближе к виме (алтарному святилищу) храма¹⁴⁸. По мнению С.Б. Сорочана, причиной гибели этого прекрасного образца византийской мраморной пластики V в. могло стать землетрясение, постигшее город в 50-е гг. VI в. и вынудившее со временем кардинально обновить, по сути дела, возвести новый храм апостола Петра, взамен прежнего, пострадавшего. Впрочем, виной случившегося могло быть и иконоборство, заставлявшее расправляться со святыми изображениями, разбивать, выносить их из храмов.

Этим же исследователем обосновано предположение, что Восточная базилика может быть тождественна с известным житийным ориентиром – храмом апостола Петра, увязываемым с христианской, сакральной топографией города. Из Житий свв. епископов Херсонских следует, что в восточной части города (anatolikoteron tes poleos meros), недалеко от гавани и “регеона” (tou regeonos) с “так называемой малой агорой” (mikra agora) функционировал как раз храм апостола Петра¹⁴⁹. Эту “восточную часть”, понятную для современников, без труда помогает локализовать ясно выраженная с первых веков н.э. ортогональная конфигурация городской планировки, отчего anatolikoteron tes poleos meros четко соответствовала тому городскому ре-

гиону (одному из четырех), который образовывало пересечение наиболее широких основной продольной и основной поперечной улиц, унаследованное еще от римской эпохи¹⁵⁰. Эта *megos* включала участок от Южных ворот города - Ворот мертвых, поблизости от которых, у перекрестка, находилась “так называемая малая агора” и крупные общественные, потестарные многокамерные постройки, а затем имела своей северной границей значительный, почти 600-метровый отрезок основной продольной улицы, оканчивавшейся у Восточной площади на берегу моря.

Примечательно и, с точки зрения С. Б. Сорочана, очень важно, что место, где стоял христианский храм, сохранило и в начале раннесредневекового периода (“доныне” – *metחי tes deugo* источника) старый агороним – “Парфенон” или “Парфенеон”, недвусмысленно указывающий на то, что прежде здесь могло находиться языческое “капище” богини Девы – Афины Спасительницы, защищавшей и приносившей удачу, или Артемиды Ортии (она же Партенос), а может быть, и обоих вместе. Во всяком случае, херсонеситы всегда видели в своей Партенос Артемиду, дочь верховного олимпийского бога Зевса и Латоны, сестру и паредру Аполлона¹⁵¹.

По мнению Б. Н. Федорова, в северном конце вымощенной каменными плитами приморской площади, образовывавшей удлинённый прямоугольник размерами около 30 x 9 м, существовал монументальный античный храм, возможно, Афродиты, покровительницы моряков и мореплавателей, а перед ним по сторонам находились две небольшие постройки, которые, вероятно, были сокровищницами и фланкировали *теменос* с запада и востока¹⁵². Результаты исследований М. И. Золотарева и А. И. Буйских, признанные другими исследователями, подтверждают, что священный участок – *теменос* города с храмами, алтарями и, вероятно, монументальной бронзовой статуей Афины Сотеиры работы афинского скульптора Поликрата IV в до н.э. располагался в античном Херсонесе именно здесь, а сама статуя, стоявшая на краю высокого мыса и достигавшая вместе с постаментом 5 м, могла в свое время служить одновременно ориентиром – маяком, указывая на вход в гавань¹⁵³. В любом случае древнейший приморский храмовый участок города был связан с присутствием женского божества, которое херсонеситы привычно называли Партенос (Парфенос).

Столь же важно, что по данным первых раскопщиков, рядом с Восточной базиликой находилась крещальная купель, следы которой исчезли уже вскоре после раскопок¹⁵⁴. Она примыкала к восточной оконечности левого нефа базилики, а рядом с храмом и, видимо, одновременно с ним был сооружен сравнительно крупный крестовидный кимитирий со сводчатым перекрытием ветвей, подобно тому, как это было сделано у Западной базилики¹⁵⁵. Внутри его были найдены гробницы, но описание их не сохранилось¹⁵⁶. Сооружения такого типа с безапсидным, прямоугольным очертанием восточной ветви, не характерные для константинопольской архитектуры, но широко распространенные в Малой Азии, Восточном Причерноморье, вообще, на Востоке, представляли собой преимущественно усыпальницы-кимитирии, так как концы ветвей креста особенно удобны для расположения в них могил¹⁵⁷. По расчетам Ю. Г. Лосяцкого, длина всех ветвей этой пристройки была равна 4,5 м, ширина – 3,75 м, толщина стен – 0,98 м, а высота составляла 4,5 м¹⁵⁸. К.К. Косцюшко-Валюжинич не оставил планов открытых им пристроек с северо-восточной стороны базилики № 36, но вполне уверенно определил одну из них как крещальню, причем не по аналогиям с комплексом херсонской Западной базилики № 13, как полагает М. А. Завадская, а именно, ввиду наличия явных следов купели¹⁵⁹. Помещение находилось между крестовидным сооружением и плечом базилики, что говорит о его строительстве несколько позже последних, либо о том, что крестовидный кимитирий был пристроен к ним, как в случае с Западным храмовым комплексом, однако это

не мешает представлению об общем континуитете построек на Восточной площади. По мнению С. Б. Сорочана, здесь могли покоиться строительные остатки как раз того первоначального баптистера, который некогда примыкал к раннему, “великому и прекрасному храму во имя святого и верховного апостола Петра” на месте базилики № 36 и который повелел построить епископ Капитон “смежно с ним” (*echomenon tantes*), “около купели”, спеша поправить прежнее логово эллинства¹⁶⁰. Мистическая связь священных таинств крещения и погребения не раз проявлялась в византийских памятниках. Могла она прослеживаться и здесь.

Исследователь заметил, что, если следовать логике повествования составителя Житий свв. епископов Херсонских, Капитон и “начальствующий” (*to ten epistasian*) Феона с его стратиготами мог попасть в Херсонес из Константинополя только с открытием навигационного сезона в марте месяце, который, согласно херсонесскому календарю, соответствовал эвклию – месяцу, посвященному Артемиде Славной (Эвклии). Судя по тексту известного херсонесского декрета конца II в. до н.э. в честь стратига Диофанта, этот месяц следовал после месяца Дионисий и был связан с проведением регулярного общегосударственного праздника Партений, посвященного главной покровительнице и защитнице города – Артемиде Партенос, Деве¹⁶¹. Следовательно, горожане, на тот момент в массе своей еще “эллины”, “поклонники идолов”, могли готовиться к этому празднику как раз в срок прибытия миссии из столицы Восточной Римской империи и, очевидно, собирались обновлять именно храм Партенос, для чего разожгли две печи для выделки извести (*idio kaminoi duo pros asbestou poiesin anaphtheisai tou emeterou naou*)¹⁶². Ничего невероятного в этом житийном факте нет. Он вполне соответствовал реалиям времени. Достаточно вспомнить, что в Пантикапее-Боспоре, даже при наличии епископской кафедры, чей предстоятель, по некоторым спискам Кадам или Бадм, поставил свою подпись под актами Никейского синода 325 г.¹⁶³, во втором десятилетии IV в. возводится языческий храм, судя по плохо сохранившейся надписи периода совместного правления боспорских царей Радамсада и Рескупорида¹⁶⁴. В Риме и в конце IV в. можно было найти такие храмы старых богов, а в агиографической литературе этого времени нередко фигурируют языческие жрецы¹⁶⁵. Власти и законодательными, и насильственными мерами продолжали в течение последующих двух столетий бороться с практикой языческих жертвоприношений, причем без желаемых результатов¹⁶⁶. В таком случае строительство в Херсонесе во второй половине 80-х – начале 90-х гг. IV в. крещальни, а затем и храма во имя первоверховного апостола Петра, через двести лет перестроенного в виде Восточной базилики с баптистерием и крестовидным кимитирием, явилось примером не только “церковной”, но и, пользуясь выражением А. Пелина, “политической топографии”¹⁶⁷, ибо таким образом отрицалось античное капище, стиралась память о нежелательном языческом сооружении, издавна находившемся на этом месте, создавалась его противоположность – христианский храм и наглядно подтверждалось утверждение епископии с ее паройкими. Показательно, что в греческих рукописях Парижской Национальной библиотеки 1587 и 1617 подчеркивалось: Капитон, утвердившись в Херсонесе, задумал разрушить храм *του Παρθενίου εἰδολοῦ λεγομένου*, то есть “идола Парфенос”, вероятно, древний ксоанон богини Девы (Сотейры, Простаты, Басилиссы), о котором, наряду с одноименным храмом, упоминал Страбон, и построить взамен церковь апостола Петра, что и породило спор епископа с неверными, закончившийся знаменитым чудом с печью, на месте которой в противоположной, юго-западной оконечности Херсонеса, как первым предположил К.Э. Гриневич, горожане со временем воздвигли мемориальный четырехапсидный теофанический мартирий¹⁶⁸.

Символизм и значительность описанного в Житии святого действия, происходившего на Восточной площади, становится исторически гораздо рельефнее и понятнее с учетом того, что происшедшее Святое крещение увязывается не с любым другим местом, но именно с тем, где херсонеситы долгое время, вплоть до начала узаконенных массовых гонений на язычников в конце IV в., почитали богов своих главных, государственных, полисных культов, выражали свое не только религиозное, но также политическое и социальное благочестие и набожность. Необходимо было подорвать остававшуюся столетиями, несмотря ни на что, непоколебимой веру в обители местных божеств и в культ главной патронессы – Партенос, в ее чудодейственную силу, которая являлась квинтэссенцией религиозного мышления херсонеситов и своеобразным мерилom их памяти. Демонстрация бессилия богов искорененного херсонесского Парфенона и явилась окончательным знаменательным событием на оскверненном, с точки зрения язычников, теменосе, ставшим в свою очередь еще более надежным гарантом, чем заложники-дети, что обратного пути не будет.

Таким образом, сначала ранний храм Св. Петра, а затем сменившая его одноименная базилика № 36 стали служить крайней восточной точкой во время стациональных литургий - богослужебных последований, процессий, связанных с именем апостола – первокрестителя язычников и с почитанием священномучеников – первых епископов Херсонских. Со временем даже само название Парфенон могло окраситься новым, хорошо понятным для местных христиан смыслом, вытеснившим прежний, поскольку одно из принятых в обществе определений Богоматери звучало как Parthene - Дева, в чем, разумеется, уже не было ничего “эллинского”¹⁶⁹.

Д. Ю. Коробкову высказал оригинальное предположение, что разрушение языческого храма, вопреки указанию житийного источника, могло быть не одновременно крещению херсонеситов. Он связывал его с событиями третьей четверти V в., – времени пребывания в Херсонесе в 464 / 5 - 475 гг. ссыльного александрийского архиепископа, монофисита Тимофея Элуга, горячего, несдержанного проповедника, который мог вдохновить горожан на обновление храма, якобы переделанного из иудейской синагоги на северном берегу, в квартале XIX¹⁷⁰. В этом случае храм во имя первоверховного апостола Петра соотносится с базиликой 1935 г., которая действительно находилась ближе к тем двум известеобжигательным печам на юго-западной оконечности городища, недалеко от “Святых (Красивых) ворот”, продукцию которых, согласно легенде, использовали для сооружения баптистерия. Однако выше уже были изложены соображения С.Б. Сорочана, которые позволяют объяснить необходимость возведения крещальни именно на противоположном конце города: там располагалось священное для многих поколений херсонеситов место, которое Церковь должна была освоить в первую очередь как понятый всеми знак своей окончательной победы над “эллинами и иудеями”. К тому же версия Д.Ю. Коробкова не объясняет, почему участок на северном берегу горожане стали бы звать “Парфенон”, и уж тем более это название не подходит для житийного ориентира, совершенно определенно указанного применительно к восточной части городища.

А. И. Романчук попыталась связать с храмом апостола Петра раннюю, большую, с пятигранной апсидой “базилику на холме” (“базилику Б”, по С. А. Беляеву)¹⁷¹. Исследовательница мотивировала свои соображения тем, что базилика № 14 находится ближе других к четырехапсидному мартирию № 47, на месте которого в IV в. стояла легендарная известеобжигательная печь, а базилика датируется С. А. Беляевым тем же временем. Однако, последнее вызывает серьезные сомнения и опять-таки не увязывается с названием места Парфенон, где, согласно Житиям свв. епископов Херсонских, был воздвигнут храм апостола Петра. Показательно, что в последующих

работах А.И. Романчук не стала развивать свою гипотезу и вновь вернулась к точке зрения В. В. Латышева.

Другой ориентир, который вслед за В.В.Латышевым обычно выбирают исследователи для идентификации с храмом апостола Петра, – большая Уваровская базилика или некий гипотетичный ранний храм, в том числе малый базиликальный триконхальный храм “А” рядом с ней на северном берегу городища, на месте кварталов IV - V, не подходит на эту роль все по тем же причинам, но зато удачно соотносится с известной из агиографических источников херсонской церковью Свв. Апостолов Петра и Павла¹⁷².

Четырехапсидный храм (рис. VI.1. 45)

Солидными размерами и оригинальным планировочным решением, воспроизводящим форму центрического сооружения - тетраконха, отличалось четырехапсидное купольное здание, воздвигнутое в юго-западной оконечности города не ранее VI в. на месте, как полагает большинство исследователей, связанном с преданием о легендарном чуде епископа Капитона и массовом крещении херсонеситов¹⁷³. Архитектурный тип тетраконха нередко служил для мавзолеев, например, в византийской Малой Азии; имел он мемориальный характер, бывал и баптистерием¹⁷⁴. Причем меморий, как и в случае с херсонским памятником, мог быть не обязательно мавзолеем святого, мученика, но и постройкой, созданной на месте памятного события. Такие сооружения возводили на особо почитаемых местах (*loca sancta, memoria*), где не было захоронений, но где было проявлено могущество Бога – теофания. Поэтому А. Грабар выделил подобные мемории и мартирии в особый тип, который назвал “теофаническим”¹⁷⁵. Его ближайшие аналогии обнаруживаются среди памятников византийской архитектуры VII в., в плееде которых он, скорее всего, был одним из первых¹⁷⁶.

В пользу строительства херсонского мемория не позже конца VI в. свидетельствует отсутствие в слоях, подстилающих здание, остатков поздней красно-лаковой керамики группы “позднеримской С” формы 10 по Дж. Хейсу, а также африканской формы 105, которые появились с 70-80-х гг. VI в., распространились в начале VII в и встречались в комплексах первой половины этого столетия¹⁷⁷. *Terminus post quem* non сооружения могла бы дать монета Анастасия I (491 - 518) из нивелировочной засыпи, однако надо учесть большую, порой продолжавшуюся столетиями длительность нахождения отдельных позднеримских и ранневизантийских монет в денежном обращении Херсона. Прочие материалы (фрагменты краснолаковых мисок группы “позднеримской С”, типов С - F, клейма - штампы II и III хронологических групп, обломок миски группы “африканские красно-лаковые” формы 93 или 94, блюдо с треугольным венчиком, фрагменты амфоры с рифлением типа “набегающей волны” и рюмкообразных стеклянных сосудов, служивших светильниками-лампадами или потирами, приносимыми из дома для индивидуального причастия, вполне укладываются в пределы VI в. и, по мнению А.В. Сазанова, не противоречат отнесению времени постройки мемориального культового сооружения ко второй половине этого столетия, а точнее, к 60-70-м гг. VI в.¹⁷⁸. Во всяком случае, находка монеты Анастасия входит в решительное противоречие с предположением В.Ю. Юрочкина и А.В. Джанова о возможности возведения здания уже во второй половине V в.¹⁷⁹.

Поражает толщина стен сооружения, доходящая местами до 1,6 - 2,6 м, хотя в остальном оно сложено в технике типичной для других ранневизантийских культовых построек Херсона, то есть с использованием прочного известкового раствора с добавлением песка и толченой керамики, причем в южной апсиде прослеживались

ряды плинфы двух видов, то есть следы кладки *opus mixtum*, обычной для херсонесской строительной практики преимущественно второй половины VI - начала VII вв., а не более раннего времени¹⁸⁰. Здесь же около южной апсиды с западной стороны находился широкий дверной проем, обрамленный небольшим пристроенным нартексом или портиком, который, очевидно, встречал всех, кто направлялся к храму от находившейся рядом основной продольной улицы, через десяток метров заканчивавшейся у Западных или Красных (Красивых), они же - Святых ворот (ta Iera), как они были названы в некоторых версиях Житий свв. епископов Херсонских¹⁸¹. В остальных трех апсидах было по две двери, следовательно, их общее число достигало семи¹⁸². Четыре из них были впоследствии заложены, но их первоначальное количество говорит о ран-



Рис. VI.4. Склеп на земле Тура. План и разрезы по М. И. Ростовцеву

ней поре “канонического”, “имперского” византийского церковного обряда, рассчитанной на массовые богослужебные процессии, стациональные литургии и на придание церковному зданию символического значения, то есть на возникновение синтеза литургии и мистагии, начавшегося опять-таки с эпохи Юстиниана I (527 - 565)¹⁸³.

Толщина устоев на стыке экседр (2,5 - 3 м) и стен при общем внутреннем диаметре здания в 19 м указывают на то, что постройку венчал византийский купол, опиравшийся на арки апсид и массивные каменные пилоны¹⁸⁴. Он возводился без расчета, простым, но эффективным методом. Его пролет не превышал 7 м, после которых конструкция теряла устойчивость¹⁸⁵. Ввиду отсутствия окон в стенах, свет падал, видимо, из-под купола, который господствовал над всем зданием, являясь воплощением идеи Анастасиса – Св. Воскресения из мертвых, победы над смертью. Другими словами, он не принадлежал земной тяжелой материи, а был непосредственно связан с небом, которое олицетворял. “Как космическое небо, так и купол, - подчеркнул Ганс Шульц, - являются источником и обиталищем света, который оттуда попадает в храм и одновременно, возвращаясь назад, возносит до небесных высот дух богомольца”¹⁸⁶. Уже одно это являлось редкостью для ранневизантийского Херсона, ибо, как верно заметил А.Л. Бертье-Делагард, “...построение самого обыкновенного купола требовало гораздо больше знания и опытности, чем всех базилик вместе взятых”¹⁸⁷. Собственно здание, рассчитанное на эффект струящегося из окон света и как бы висящего на невидимой цепи купола, производило впечатление космическо-сакральной постройки и могло рассматриваться как символ Небес, что особенно прочно закрепилось в представлении ромеев после завершения создания Св. Софии Юстинианом в 537 г.¹⁸⁸.

Строительство такого необычного культового сооружения, несомненно, являлась важной акцией, выходящей за рамки возведения очередного приходского храма города. Это здание, формировавшее своим объемом общий силуэт городской застройки, композиционную геометрическую схему размещения общественных комплексов, находилось в самой высокой точке городища (около 29 м над уровнем моря), но, что важно заметить, на неудобном косогоре, круто понижающемся с запада на восток. Выбор более ровного места был ничем не ограничен, оно находилось буквально в нескольких метрах севернее, тем не менее строители пошли на дополнительные неудобства и затраты при постройке и без того дорогостоящего сооружения, чтобы выровнять избранное место строительства, менее всего годное на данном участке, сделали внутри и снаружи возводимого мемориального здания достаточно мощные нивелировочные подсыпки из суглинка. К. Ю. Гриневич, В. А. Кутайсов, А. И. Романчук, С. Б. Сорочан, И. А. Завадская отказались от возможности трактовать это как случайность. Трудно найти иное объяснение кроме навязчивой, настойчивой попытки совместить строительство с остатками обнаруженной здесь известеобжигательной печи, оказавшейся на глубине 0,92 м под полом здания, почти в центре подкупольного квадрата, несколько ближе к главному, наиболее широкому входу. Такой вывод подтверждается и рисунком плохо сохранившейся напольной мозаики в виде павлина с распушенным хвостом, виноградной лозы и еще двух птиц, в том числе голубя, а также орла – христианского символа высоты епископского учения, которая была выложена на полу почти над печью, ближе к западной экседре¹⁸⁹. Над мозаичным полом в ходе раскопок были собраны остатки темно-синей смальты, которой мог быть украшен купол сооружения, имитировавший небесный свод¹⁹⁰.

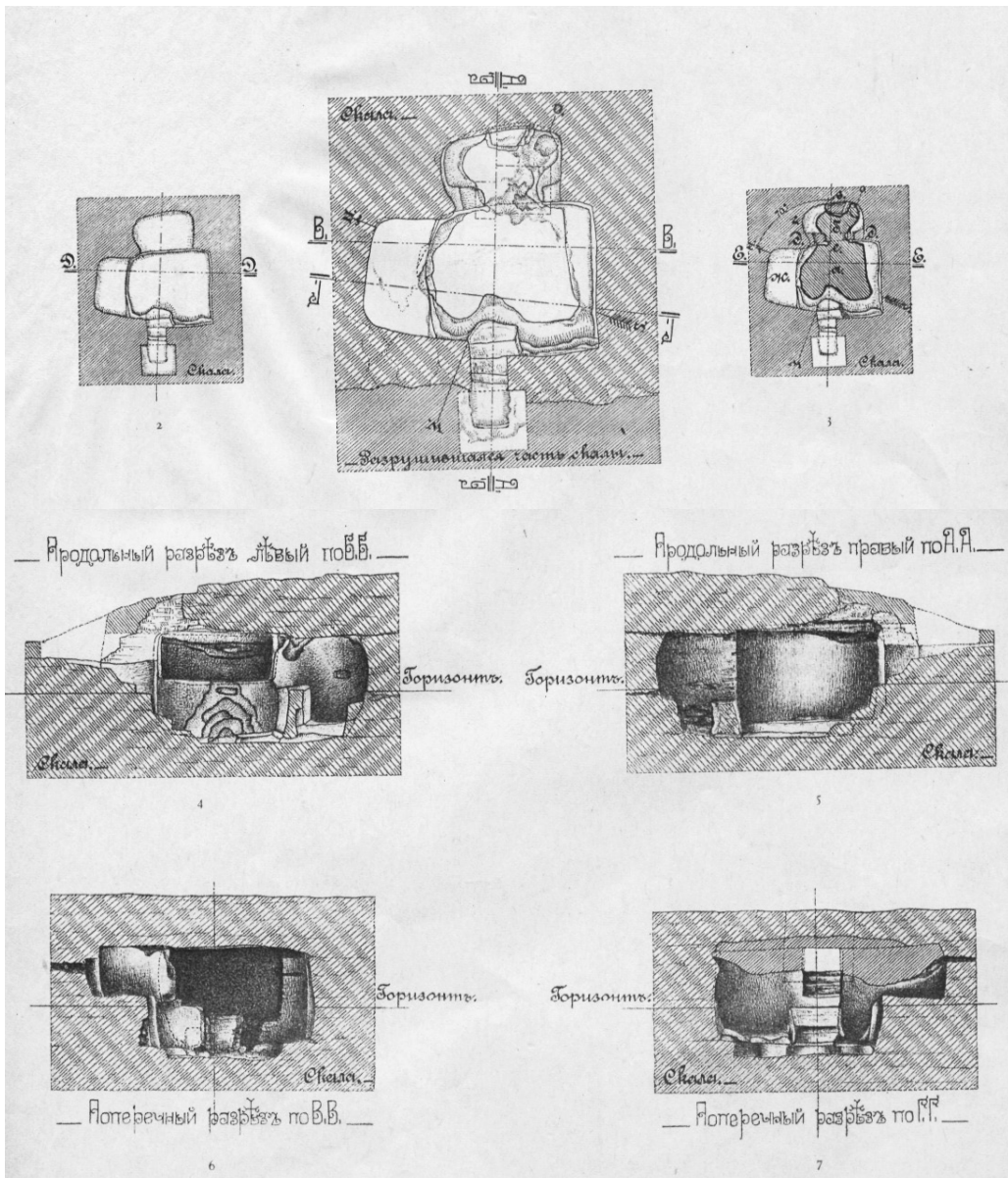
Мемориальный, теофанический, а не богослужебный характер сооружения подчеркивало отсутствие алтаря, престола и синтрона. Здесь не прослеживаются ни малейшие следы стационарной купели, да и излишне большие размеры сооруже-

ния, обособленность, значительная удаленность от прочих западных и южных храмов (кафоликонов №13, 14, 19), где после крещения и миропомазания должно было проходить обязательное по чину Святое Причастие обращенных, делали его неподходящим для баптистерия, как иногда бесосновательно утверждают¹⁹¹. Ни внутри, ни снаружи здания не было и могил, гробниц. Тем не менее С. А. Беляев пытался оспорить предложенную К. Э. Гриневичем и поддержанную другими исследователями идентификацию этого памятника с житийным известием о подвиге епископа Капитона на том основании, что известьеобжигательная печь, обнаруженная во время раскопок в геометрическом центре здания, «не существовала в то время, когда было совершено чудо епископом Капитоном»¹⁹². В.М. Зубарь и другие исследователи заметили, что это действительно было бы так, если исходить из канонического и не критического понимания текста Житий свв. епископов Херсонских, где записано, что массовое крещение херсонеситов состоялось в правление императора Константина I, вскоре после Никейского собора 325 г. – утверждение, встречающее справедливые возражения специалистов¹⁹³. В последнее время большинство из них согласились с вполне аргументированной, существенной поправкой, предложенной К. Цукерманом, о том, что прибытие регулярной имперской части в Херсон произошло при императоре Валенте (364-378), а назначение епископа в город следует датировать серединой 380-х – началом 390-х гг., до смерти Феодосия I¹⁹⁴. Эту версию подтверждает и синаксарный вариант Жития семи мучеников Херсонских, где деятельность Капитона была отнесена к правлению Феодосия Великого, что в свое время отметили И. Я. Франко и В. В. Латышев¹⁹⁵. Судя по материалу из подстилающего слоя, печь на месте будущего тетраконха, была построена не ранее второй половины – конца IV в., если не позже¹⁹⁶, а это как раз вполне увязывается с истинной исторической, а не легендарной хронологией событий. К тому же датировка печи сама по себе в данном случае не имеет значения: для херсонитов гораздо важнее была некая ассоциация житийной истории с данным местом. Печь могла быть и более позднего времени – место легендарной печи надо было найти и херсониты его нашли, истово веруя в подлинность находки.

Таким образом, по мнению С. Б. Сорочана, мы имеем дело не с противоречием в заключениях, а, напротив, с еще одним аргументом, подтверждающим увязку теофанического мемория с преданиями херсонеситов о чуде епископа Капитона. Другое дело, был ли он построен в связи с канонизацией Капитона, как это предложили считать В. Ю. Юрочкин и А. В. Джанов¹⁹⁷, или херсониты, их власти, центральные и местные, оказались по иной причине на какой-то момент, пришедшийся, скорее всего, на третью четверть VI в., заинтересованы в возведении на знаменательном месте с остатками реальной известковой печи, воскрешенном в общественном сознании благодаря составленному незадолго перед тем Житию, видного здания, увековечившего память о водворении Церкви в городе и окончательной, “государственной” победе над “идоломанией” и силами зла¹⁹⁸. Следует подчеркнуть, что херсониты, видимо, сознавали, что имеют дело не настоящей печью эпохи Капитона, а, скорее, с местом, где она находилась, и поэтому не посчитали необходимым увековечивать ее остатки над землей, покрыв их мозаичным полом соответствующим образом построенного с множеством дверей здания-мемория.

Подобные, очевидно, не случайно совпадающие во времени строительства обнаруживаются еще у двух сакральных объектов, тоже связанных с текстом Житий семи священномучеников Херсонских, а именно, у гробничного мартирия (№ 12, “часовня Г”) на территории монастырского комплекса Св. Леонтия около западной античной оборонительной стены, где, по преданию, был похоронен замученный

язычниками епископ Василей, а также у Влахернского монастыря Богоматери Девы Марии, расположенного против Ворот мертвых, среди “святых могил”, в том числе легендарных Евгения, Агафодора и Елпидия, первых мучеников - епископов города¹⁹⁹. Возведение нового большого храма во имя апостола Петра, очевидно, в виде Восточной базилики № 36, на месте, именуемом херсонитами Парфенон, находит обоснование в зафиксированном в Житиях рассказе о деятельности епископа Капитона и опять - таки произошло к концу VI в.²⁰⁰. Следовательно, с точки зрения С. Б. Сорочана, это были стройки одного порядка, наполненные одним смыслом, нашедшим место для реликвий в истории, почерпнутой из одного “программного” агиографического памятника, появившегося незадолго перед этим на свет. Примечательно, что в самом памятнике они не были зафиксированы, поскольку ко времени его составления еще не существовали. Сами Жития служили основой для поисков святых реликвий и мотивацией для соответствующего строительства.

В любом случае, видный купольный меморий № 47 несомненно продолжал функционировать на протяжении всех “темных веков”, являлся неперменным местом остановок во время богослужебных последований, литургических шествий, и после нескольких частичных разрушений и восстановлений с мелкими перестройками, в урезанном виде дожил по меньшей мере до X в.²⁰¹.

«Мартирий Св. Василея» и «меморий Анастасиса» на западной оконечности города (рис. VI.1. 48)

Среди ранневизантийских сакральных памятников Херсонеса / Херсона своей загадочностью особенно выделяется склеп, открытый в 1894 г. на земле Н. И. Тура (рис. VI.1. 50; VI. 4), около западной окраины города, на древнем некрополе у Песочной бухты, ибо склеп этот носил следы позднейшей реконструкции, перестройки. По мнению С. Б. Сорочана, он был приспособлен под культовое помещение, стал служить, скорее всего, подземной молельней и, значит, несмотря на свои незначительные размеры, являлся почитаемым меморием, что подчеркивала его архитектурная часть и фресковая роспись стен, в том числе с необычным сюжетом, иллюстрирующим некие события²⁰². Судьба памятника печальна: он оказался на склоне в бухте среди тех древних склепов, что были уничтожены ломкой камня уже в 1898 г.²⁰³. После раскопок и описания его останков в 1911 - 1912 гг., следы обнаруженного уже через пару десятков лет затерялись и ныне местонахождение их можно указать только приблизительно, ориентируясь по направлению от руин оборонительной башни V и западных ворот городища, названных в Житиях Красивыми или Святыми (рис. VI.1.6). Подземный склеп, как и его росписи, датировали по разному, с разбросом от IV в. до VII в. включительно, то есть ранневизантийским временем, интерпретировали как место погребения “крупного стеностроителя или крепостного начальника”, “весьма почитаемого гражданина”, подвижника, святого или мученика, “особого” человека (священника?), “руководителя церковной организации” или видели в нем необычное проявление архитектурного пристрастия некоего заказчика²⁰⁴. Подобный христианский культовый памятник действительно редок уже потому, что, как обратили внимание М. И. Ростовцев и вслед за ним Ю. М. Могаричев, не имеет над собой церковной постройки, обычно свойственной мартириям или мемориям²⁰⁵. Вместе с тем называть его уникальным едва ли стоит: вариант развития мартириальных комплексов предусматривал превращение чтимой могилы в подземную молельню, как это следует на примере римских катакомб Комодиллы, Петра и Маркелиана и др.²⁰⁶. При этом наземных сакральных сооружений над ними тоже не возводили.

Памятник имеет очень важную для датировки его возникновения деталь, на которую, как отметил С. Б. Сорочан, прежде не обращали должного внимания. Невыразительные следы христограммы (хрисмона) раннего “константиновского” типа (классическая комбинация “хи” и “ро”) в фресковой росписи его потолка могут служить основанием для создания этой росписи не позже середины V в., когда такая хрисма вышла из употребления, уступив место монограмматическому “длинному кресту” с “ро”²⁰⁷. Следовательно, традиционные росписи склепа с голубями, павлинами, гирляндами и пальмовыми венками, свойственные херсонесской раннехристианской погребальной живописи конца IV – первой половины V вв.²⁰⁸, возникли до переделки гробницы с локулами в меморий-молельню с необычной, явно о чем-то повествующей, “событийной” фигурной фреской на правой стене. С этим согласен и Ю. М. Могаричев, хотя он и отказывает подземному сооружению в культовом характере²⁰⁹.

Но куда важнее другое: возможность связать это сооружение с сюжетами херсонской агиографии, Житий свв. епископов Херсонских, составленных, как полагает С. Б. Сорочан, незадолго перед третьей четвертью VI в. кем-то из клириков, архиереев или игуменов города²¹⁰, и тем самым добиться не только более точной идентификации склепа, его характеристики как сооружения, но и предложить путь решения проблемы его датировки после переделки, определения места в христианской топографии и значения в сакрализации конкретного топоса.

В связи с этим еще раз следует обратить внимание на круг сооружений, которые могут быть отождествлены с памятью об одном из первых епископов Херсона, Василее, по преданию, замученного неверными и высокочтимого христианами, в том числе местными, в качестве небесного покровителя, заступника, стража города.

Одной из таких “точек отсчета” применительно к византийскому Херсону исследователи считают крупную одноапсидную базилику № 13 (рис. 2. 46) и примы-



Рис. VI.5. Херсонес. Вид на Южный загородный храм и некрополь (храм Богородицы Влахернской)

кающий к ней ансамбль окраинных сооружений. Установлено, что их строительство было предпринято не ранее эпохи Юстиниана I (527-565) на крайней западной оконечности города, вдали от его общественного центра, большой и так называемой малой агоры, в месте весьма неудобном, на границе подъема скалы к югу, с перепадом высот около 10 м, на мощных, агрессивных глинах, которые провоцировали оползни в сторону близкого берега моря²¹¹. Следовательно, должны были быть веские основания для проведения столь масштабных, дорогостоящих работ именно здесь, что потребовало возведения подпорных стен с юга и востока, создания системы террасирования, гидротехнических сооружений и других продолжительных мер борьбы за “жизнеспособность” участка.

Очевидно, это связано с тем, что главной святыней, с которой началось сооружение комплекса базилики, известной из нарративных источников как “дом св. Леонтия” и его липсанотека, стало открытие особо почитаемой реликвии, - места упокоения одного из раннехристианских мучеников. Это предположение давно высказывалось некоторыми исследователями, но не получало конкретизации и тем более идентификации с реальным археологическим памятником²¹². Между тем, как полагает С. Б. Сорочан, в подобной реликвии можно видеть именно могилу мученически умершего Василия, выброшенного после смерти из “Иера” (Святых) или, по старославянской версии, “Красных” (Прекрасных) ворот, очевидно, Западных больших ворот в конце I продольной улицы, и похороненного, согласно разным версиям свидетельств херсонского агиографа, “...вне города, на западе, близ стены”, “...вне стены, на запад града близ той стены”, то есть в ближайшем соседстве с западной древней оборонительной стеной города²¹³. Предполагать в этих воротах калитку около башни I не приходится, ибо калитка, как и башня, была оборудована здесь гораздо позже, а в античной западной оборонительной стене, прилегающей к участку Западной базилики, следы ворот не прослеживаются. Античная западная оборонительная стена шла 270 м, считая от башни V, до моря. Даже если она была не прямой, а все же имела некоторый тупой угол, как того требовали правила античной фортификации, в ней в любом случае была слабо проведена идея бокового обстреливания²¹⁴. Стена перекрывала участок некрополя с погребениями детей в амфорах, что указывает на ее возведение не ранее второй половины - конца IV в. до н.э., после чего, вероятно, не ранее I в. н.э., в римский период она была на этом участке перестроена или капитально отремонтирована с использованием известково-цемянкового раствора и облицована камнями кубической формы²¹⁵. Но нет оснований полагать, что прочная каменная стена толщиной до 4,2 м была упразднена и скрыта уже в эпоху “римской элевтерии”, то есть во II - III вв.²¹⁶. Даже в X в. с внешней стороны этой стены находились помещения, частью углубленные в кладку стены, которая, следовательно, продолжала существовать по крайней мере на северном, приморском участке²¹⁷. Функционально сменившие ее ранневизантийские куртины 2 - 4, отходившие резко на запад, имели облицовку из плит, тоже положенных на извести, а внутри состояли из бута на извести и, очевидно, появились в VI в., учитывая возведение куртины I первого строительного периода не ранее времени правления Юстиниана I (527 - 565), на что указывают найденные при раскопках стены монеты этого императора и обломки керамики типа LRC form 3²¹⁸. Пересматривать ее датировку на более раннюю нет веских оснований. Указание на цистерну 33 рядом с башней I, от которой отходила ранневизантийская куртина 1, едва ли оправданно для того, чтобы относить строительство стены ко времени не ранее V в. Монеты из склепа под цистерной (от Константина I до Гонория), как и находка монеты Льва I в растворе кладки стены, не могут служить точным датирующим материалом, поскольку такие монеты после выпуска находились

в обращении по 200-300 лет²¹⁹. В любом случае, предшествующая им греко-римская стена еще функционировала до этого времени и, как уже сказано, не была полностью разобрана позже. На ее приморской оконечности находилась оборонительная башня прямоугольной формы, прослеженная во время раскопок 1928 г.²²⁰. Е. Ю. Кленина и С. Г. Рыжов считают ее синхронной приморской башне I раннесредневековой оборонительной линии, что, разумеется, невозможно, ибо башня, сама античная, не могла быть построена “на остатках древнегреческой стены”²²¹. Внутри башни вела дверь в юго-восточной стене, а на башню – лестница с запада. От башни в сторону запада, в направлении раннесредневековой угловой башни I шел отрезок античной приморской стены с рустированной кладкой толщиной 1,5 м, следы которой к настоящему времени почти полностью исчезли вследствие обрушения кромки берега. Был ли здесь в западной античной стене проход – ворота или калитка, как предполагал В. М. Зубарь, неизвестно: порог, обнаруженный в ходе раскопок Е. Г. Сурова, действительно находился в приморской стене, примыкавшей со стороны города к западной, но выводил к обрывистому берегу, а не в город²²². Учитывая, что стена была включена в ограду монастырского комплекса, изначально имевшего ворота с западной, напольной стороны, надобность в еще одних воротах едва ли была и, даже если они здесь когда-то были, их должны были заложить, дабы изолировать монастырь с востока, то есть со стороны города. Дело в том, что к куртине 1 под прямым углом примыкала куртина 2, перемыкавшая пространство между старой и новой западными стенами, причем, как установила И. А. Антонова, в этой куртине на расстоянии 3,3 м от угла был оставлен проем шириной 2,3 м, где находились ворота до тех пор, пока проем не был перекрыт пристроенной снаружи прямоугольной башней I а²²³. В итоге все это создало вид своеобразной “цитадели” в каре из стен, охватывавшей площадь около 2600 м².

С. Б. Сорочан подчеркивает, что в самой античной западной оборонительной стене следы ворот не прослеживаются, поэтому видеть здесь Священные ворота, упоминаемые в некоторых версиях Житий свв. епископов Херсонских, не приходится. Тем более, агиограф сообщил, что тело покойного Василия было выброшено за пределы города через Священные (Прекрасные, Красивые) ворота, но немногочисленные верные погребали его тайком, ночью, “из страха перед множеством эллинов”, близ стены на запад от города, а не у ворот. Расстояние в 200 м вдоль линии античной оборонительной стены к северо-западу от Западных больших ворот - Священных ворот вполне подходило такому описанию. Крайняя поперечная улица, даже если она унаследовала от типовой гипподамовой планировки, принятой в городе, характер одной из главных улиц, не подходит в качестве описания места, по которому могли бы тащить избиваемого Василия, поскольку идет параллельно западной оборонительной стене и к тому же, что важно подчеркнуть, на расстоянии, которое превосходит расстояние от Западных больших ворот до начала ограды у берега моря.

В связи с античной западной стеной, отчасти включенной в план своеобразной северо-западной херсонской “цитадели”, особый интерес вызывает еще одна церковь и одновременно усыпальница (№ 12 по списку имп. Археологической комиссии, она же - “часовня Г”), длиной 6,4 и шириной 4,6 м, которая располагалась как раз в углу, образуемом древней западной и приморской береговой оборонительными стенами, на расстоянии 4 м от апсиды мемориальной крещальни (“часовни Б”) Западной базилики и в 5 м против античной оборонительной стены. Не случайно над расположенным здесь подземным склепом с учетом именно его ориентации было построено сакральное поминальное сооружение с престолом, как это обычно и повсеместно делалось в Византии над местами почитания святых и мучеников, и, значит, оно могло быть не просто церковью обычного, регулярного культа или молитвенным домом (eukterios

oikos, eukterion), как называли такие постройки ромеи, но и мартирием с бывшим подземным ипогеем, приспособленным под крипту²²⁴. Подобные мартиреальные церкви или молельни обычно находились под опекой диаконов²²⁵.

Гробничное сооружение несомненно имело прямое отношение к коллективному некрополю первых веков н.э., находившемуся здесь до строительства новой линии раннесредневековой западной оборонительной стены. Отдельные склепы этого участка кладбища, оказавшиеся на территории “цитадели”, до V в. включительно, а, возможно, и до VI в. продолжали использовать под захоронения, как это особенно отчетливо видно на примере нескольких детских погребений в нижних частях амфор с “перехватом”, типа “carotte” или с рифлением типа набегающей волны, уложенных в дромосе склепа 1960 г. к северу от Западной базилики²²⁶.

В отличие от алтаря Западной базилики, отклоняющегося от востока к северу лишь на 5°, алтарь этой поминальной гробничной церкви имеет отклонение на 30°, что объясняется не прекращением существования храма и его давним забвением ко времени строительства более позднего крестовидного кимитирия (“Д”) рядом с большой базиликой, как полагал К. К. Косцюшко-Валюжинич, а изначальной увязкой строительства этого мартирея около западной античной оборонительной стены с ориентацией квадратного в плане ипогея (2,25 x 2,25 м, высота 1,7 м), который оказался под поминальным храмом. Как заметил Е.Г. Суров, склеп занимает особое место и резко отличается от других склепов этого района по своему устройству²²⁷. Более того, по приемам кладки, раствору, особой плинфовой конструкции кладки свода, даже форме плинфы он имеет в Херсоне единственную известную аналогию, на которую в свое время обратил внимание О.И. Домбровский: это склеп в 30 м от колодца загородного Южного крестовидного храма Богородицы Влахернской VI - VII вв (рис. VI.1.1; VI.5), возле дороги, где, согласно агиографии, тоже находился некрополь “со святыми могилами” (in tumulis sanctorum)²²⁸.

Арочный вход в камеру интересующего нас подземного ипогея с дромосом 1,8 м длиной и 0,85 м шириной был вырублен до свода в скале, а сама камера сверху, с высоты 0,9 м от пола, фигурно доложена превосходным полуцилиндрическим сводом из светло-желтой, сравнительно тонкой плинфы, скрепленной розоватой цемянкой с прослойками раствора той же толщины, что и плинфа²²⁹. Взаимно замыкающие наклонные кирпичи последовательно опирались друг на друга рядами, шедшими с четырех сторон, так что, скорее всего, для возведения такого небольшого свода опалубка была не нужна. Он строился по восточному методу – скатом, от стенок²³⁰. Это высокопрофессиональная работа, требующая большого опыта на ответственных стройках. К примеру, такая кладка, судя по раскопкам, была широко в ходу при строительстве комплексов Большого императорского дворца в Константинополе эпохи Юстиниана I. Точные аналоги ее обнаруживают и некоторые константинопольские подземные цистерны для воды, выстроенные в VI в., как, например, известная цистерна Йерибатан-Сарай (“Подземный дворец”)²³¹, что может служить косвенным подтверждением времени перестройки херсонского склепа.

С. Б. Сорочан не исключает, что в переделку попал семейный склеп-ипогей, который поначалу имел цельный коробовый каменный свод, то есть, как и подавляющее большинство из более чем четырех сотен аналогичных, типовых сооружений херсонесского некрополя первых веков н.э., был вырублен в скале, и лишь затем переделан. Но уже сама крайняя редкость конструкции погребальной камеры подчеркивала уникальность, особенность склепа, для которого ее выбрали.

Дело в том, что в стенах склепа не было локул. Зато против входа в глубине находилась низкая, высотой не более 0,4 м лежанка для покойника необычно большой,

как бы двойной ширины в 1,25 м, но кроме человеческих костей в склепе, судя по отчету о раскопках, была найдена только “костяная точеная застежка”. К. К. Косцюшко-Валюжинич, открывший необычный памятник, посчитал необходимым отметить, что свод усыпальницы весьма искусно, красивыми рядами выведен из кирпичей, уложенных радиально и углами, особой, еще не встречавшейся в Херсоне кладкой, заключающейся в том, что кирпичи поставлены ребром вниз, так, что “образуют купол, по середине которого кладка оканчивается одним кирпичом”, а сам склеп напоминает “цветущую эпоху византийского зодчества, относится к древнейшим памятникам христианства в Херсонесе”²³².

С этим выводом был согласен Л. В. Фирсов, обращавший внимание также на три проема, а точнее, ниши в полукруглой алтарной апсиде надгробной церкви, судя по описанию М. И. Скубетова на его чертеже 1903 г., как бы имитирующие три конхи, что опять-таки было свойственно конструкции мартириев²³³. Такие симметрично расположенные ниши в апсидальной части служили для хранения святых мощей²³⁴. По поводу этой апсиды Д. В. Айналов отмечал, что хрупкая кладка ее стены значительно уже фундаментальных, сложенных на известково-цемянковом растворе стен самого храма, с которым у нее нет связей, отчего она кажется приделанной позже, опять-таки в ходе последующей перестройки здания²³⁵.

В целом, сооружение отчетливо вписывается в выделенную А. Грабарем группу ранневизантийских мартириев простой структуры с апсидой, которые ведут свое происхождение от античных мавзолеев и имеют сиро-палестинские архитектурные параллели²³⁶. С. Б. Сорочан особо подчеркивал, что подземный ипогей имел не нишеобразную локулу или локулы, как это было принято, а низкий широкий лежак, что является редкостью и напоминает знаменитые древнееврейские гробницы Иерусалима или, более того, сам “Гроб Господень”, который по сути дела тоже представлял собой камеру с единственным “ложем”²³⁷. Учитывая то, кому херсониты адресовали сооружение, едва ли такая навязчивая параллель возникла случайно, и еще раз косвенно указывает, кто играл ведущую роль святого патрона сообщества херсонитов.

В 1891 г. при раскопках гробничной церкви над ипогеем в мощеной каменными плитами алтарной части на месте оказалось плоское квадратное углубление для основания престола и алтарная преграда из каменных плит высотой 0,78 м с мраморным порогом, в остальной части был обнаружен “мозаичный пол очень красивого и, по мнению А. Л. Бертье-Делагарда, древнейшего рисунка”, а в 1901 г. – скульптурный символ Св. Духа - небольшой голубь из инкерманского камня с круглым отверстием вместо ног для укрепления на стержне²³⁸. Именно техника и рисунок мозаики позволили заведующему раскопками отметить, что “это один из ранних храмов”, но важная оговорка о ее сходстве с рисунком мозаики в Уваровской базилике позволяет относить оформление интерьера поминального храма ко времени не ранее второй половины VI в.²³⁹. На это же косвенно указывает отсутствие раннехристианских росписей на стенах переделанного ипогея. Это совпадает с мнением Е. Г. Сурова о существовании склепа под евктирионом между VI - X вв.²⁴⁰. А. Л. Якобсон тоже относил возведение этого надгробного храма ко времени не позднее V - начала VI вв. и советовал искать истоки такой строительной традиции в восточногреческой архитектуре II - V вв.²⁴¹.

Такие небольшие сооружения для трапез любви – агап и поминальных служб в ранневизантийское время нередко строили над гробницами мучеников. При этом над подземным склепом, могилой, надгробной плитой усопшего помещали алтарный столик с дополнительной столешницей – менсой²⁴². Сам обряд поминовения на трапезе, по-видимому, включал омовение, то есть освещение менсы, пение, ритуаль-

ные танцы, моления и собственно трапезу, для которой на погребальный столик или надгробную плиту ставили хлеб и рыбу, чаши с вином, а иногда делали возлияния елея и вина прямо в погребение, делясь трапезой с покойным. Такого рода круглое отверстие диаметром 0,45 м, закрываемое квадратной плитой, имеется над крестом в мавзолее при Уваровской базилике в Херсоне²⁴³. Известно, что практика агап была отменена только 74 и 76 правилами Пято-Шестого (Трулльского) собора 691 - 692 гг.²⁴⁴, но к этому времени рассматриваемое сооружение уже давно находилось в действии. Во всяком случае, по мнению С.Б. Сорочана, визуально и по своему устройству это наиболее подходящий объект именно в западной части Херсона для легендарного ипогея, переоборудованного в полускрытую крипту Св. муч. Василия. Он максимально соответствует всем сакральным параметрам и реалиям такого памятника. С. Б. Сорочан считает необходимым особо подчеркнуть, что расположение самой ново-построенной церкви было подчинено задаче сохранить первоначальное место гробницы Св. Василия. Иначе говоря, мощи Св. Василия в буквальном смысле слова явились структурообразующим фактором для соответствующего культового здания, а это здание, со своей стороны, - для самого монастырского комплекса.

Видеть эту гробницу в крестовидной гробничной молельне (“храме Д”) с могилами и склепом, пристроенной с северо-запада к баптистерию (“часовне Б”) и рассчитанной на множество погребений, как светских (в могилах под полом), так и, видимо, духовных лиц (в подземном склепе с заложенными кирпичом локулами), не приходится по причине наличия в нем именно коллективного кимитирия, что, скорее, соответствовало облику очередного “крытого кладбища”, “коллективного христианского мавзолея” или главной монастырской липсанотеки, нежели мавзолея или мемория, одиночной святыни, к тому же приспособленной для отправления церковной службы, то есть имеющей алтарь, престол²⁴⁵. Уже Феодосий I законом от 30 июля 381 г. запретил хоронить мирян в апостолионах и мавзолеях²⁴⁶, а в нашем случае, судя по инвентарю некоторых могил (стеклянные и бронзовые браслеты, бронзовые серьги-колечки), здесь были именно захоронения светских лиц, и, значит, уже поэтому в случае с крестовидным сооружением “Д” мы имеем дело не с мавзолеем. Даже склеп под зданием “Д” не может безоговорочно претендовать на роль особой подземной крипты по причине наличия в нем именно коллективных захоронений, выделить среди которых святые мощи, реликвии не представляется возможным.

Действительно, подобные крестовидные постройки как правило относятся к V - VI вв., но одних исторических, архитектурных или типологических сопоставлений на основе формальных признаков недостаточно для датировки²⁴⁷. Очевидно, что для верного ответа необходимо учитывать главное – комплексные данные стратиграфии и полевого археологического материала, ибо другой, более надежной путеводной нити нет. Расчистки 2005 г., связанные с необходимостью консервации склепа под этим крестовидным сооружением, показали, что в северной лопасти креста коллективной гробничной усыпальницы, где под известняковыми плитами пола находились неглубокие могилы, обложенные камнями, оказалась группа керамики с фрагментами кувшинов с плоскими ручками, причем раннего типа, амфор так называемого причерноморского типа с зональным рифлением, что позволяет отнести этот контекст ко второй половине IX в.²⁴⁸. Обнаруженный материал вполне соответствует по времени описанному К. К. Косцюшко-Валюжиничу – стеклянным и бронзовым браслетам, паре простых бронзовых серег-колечек, извлеченных из семи раскопанных здесь погребений под полом и указывающих на погребения мирян²⁴⁹. Но особо следует отметить еще один факт. Те же расчистки и обмеры остатков крестовидного сооружения, проведенные силами экспедиции Харьковского национального университета, показа-

ли, что Д. В. Айналов ошибался, когда записал: "...фундаменты этой крестообразной усыпальницы были уничтожены и теперь не существуют"²⁵⁰. На самом деле от крестовидного кимитирия до настоящего времени сохранилась часть кладки северной ветви, которая достигала длины 4,5 м и имела ширину стены 0,8 м, причем была сложена не на земляном растворе, как ошибочно отмечал К.К. Косцюшко-Валюжинич, а на известковом²⁵¹. При зачистке стены в ней, вкрапленный в раствор, оказался выразительный фрагмент горла характерной воронковидной амфоры второй четверти VI - первой четверти VII вв.²⁵². Такой же керамический материал (венчик амфоры с воронковидным горлом и донце красно-лаковой миски LRC form 3) **оказался в южной ветви креста**. Уже одно это обстоятельство убедительно опровергает версию о возникновении памятника в пределах IV - V вв. и о возможности видеть именно в нем некий "первоверховный" символ святости, связанный с легендарным крестителем херсонеситов - епископом Капитоном или с церковным преданием о месте погребения епископа Василея, наконец, о склепе, где он воскресил ребенка из знатной херсонской семьи и где якобы состоялось крещение самих родителей²⁵³.

Обмеры строительных остатков здания "Д" и их сравнение с материалами исследований Е. Г. Сурова в 1960 - 1962 гг. показали, что северная и южная ветви крестовидного сооружения были сдвинуты по отношению друг к другу примерно на 0,8 м²⁵⁴. В противном случае южная ветвь креста оказалась бы рассечена западной стеной мемориального баптистерия №11 ("часовни Б"), чего нет в действительности. На фотофиксациях Е. Г. Сурова четко видны стены баптистерия, нигде не пересекаемые стенами крестовидной постройки, хотя они сосуществовали в одно время: если бы "храм Д", который ошибочно считают более ранним, как предполагается, был снесен при строительстве баптистерия, в нем под полом никак не могли бы появиться могилы IX в.

К слову, смещение, зафиксированное планом, с трудом можно было заметить визуально. Ромеи - икодомы, работавшие на глаз, вообще редко соблюдали строгие пропорции, отчего после раскопок остатки их зданий выглядят странно несимметричными²⁵⁵. По мнению С. Б. Сорочана, такое расположение возможно лишь в том случае, если строители пристраивали крестовидный мавзолей к крещальне с широкой апсидой ("часовне Б", №11), ориентируясь на ее уже возведенные стены, а не наоборот, а также вследствие более позднего строительства, видимо, уже после завершения базилики №13 и ее крещальни. Обособленная же надгробная церковь №12 ("часовня Г") с отчетливо выраженным подземным ипогеем, переделанным в крипту с одиночным, привилегированным, сакральным захоронением, имела более камерный характер, разумеется, вполне соответствующий облику мученика (могилы при нем были изолированы от мученика, с инвентарем, аналогичным инвентарю могил крестовидного кимитирия), и, по мнению С.Б. Сорочана, вероятно, возникла до строительства большого кафоликона №13 и баптистерия - мученика ("часовни Б")²⁵⁶. Недаром ее кладка отличается от кладки базилики №13, на что обратил внимание уже Д.В. Айналов²⁵⁷. Следовательно, сооружению, сочетающему мученический и литургический характер, придали особое значение и, скорее всего, это мог быть тот самый памятник, с которого началось строительство здешнего архитектурного комплекса известного из агиографии "дома Св. Леонтия" и организация монастыря во второй половине VI в. Он действительно находится подле западной оборонительной стены, существовавшей в IV в., что полностью совпадало с легендарными реалиями Житий свв. епископов Херсонских и определяло реальные ориентиры для поисков херсонитами своих святых реликвий.

И так, с точки зрения С. Б. Сорочана, можно полагать, что рядом с западной античной оборонительной стеной в IV в. после своей мученической кончины был по-

гребен первый епископ Херсонеса, Василей. Во всяком случае, память херсонитов, как свидетельствует агиография, связывала этот легендарный случай, имел он место или нет, с данным участком древнего коллективного некрополя, один из ипогеев которого был превращен в крипту, связанную с культом мученика – патрона городского сообщества и поэтому удостоенную богослужения. Именно так, “с веселием и радостью” праздновали “мученическое рождение” своих святых христиане Смирны, собираясь к их гробницам²⁵⁸. При этом обычным почитанием блаженной кончины, по словам теологов, Отцов Церкви, служили “святые всенощные бдения” с возжжением факелов и свечей²⁵⁹.

Около второй четверти - середины VI в. возводятся 1 и 2 куртины новых, средневековых оборонительных стен, которые вместе с оконечностью античной стены превращают северо-западный угол городища в укрепленную “цитадель”, подобную той, что уже давно существовала на противоположной, юго-восточной оконечности Херсонеса. Это было особенно удобно для организации монастыря, поскольку архитектурные схемы обителей уже с начала VI в. демонстрировали так называемые монастыри-крепости, которые изолируются таким образом даже от городской среды, в проповедях и наставлениях монахам не случайно начинают звучать мотивы монастырских стен как крепостных, а иноков как духовных воинов²⁶⁰.

С западной, то есть не городской, напольной, стороны в эту “цитадель” вел проход – один в куртине 2, на расстоянии 3,3 м до поворота ее к куртине 1, закрытый со временем прямоугольной башней I а, и другой, – почти посередине куртины 1, в виде сводчатой каменной арки высотой 1,78 м и шириной 2,5 м. Важно подчеркнуть, что арка выложена внутри стены и поставлена на скалу. Многие исследователи считают ее разгрузочной аркой над склепом №1039, оказавшимся под стеной²⁶¹. Однако С. Б. Сорочан обратил внимание, что в этом случае остается неясным, почему на месте с твердым скалистым грунтом потребовалось делать такие предосторожности и не предпринимать их в отношении соседнего не потревоженного склепа №1038, тоже оказавшегося под куртиной 1. По мнению исследователя, гораздо проще было завалить, забить оба склепа камнями, дабы избежать возможного проседания стены, однако строители этого не сделали и, значит, гипотетическая проблема “просадок” их не волновала. Даже если склеп №1039 не использовали после V-VI вв. и К. К. Косцюшко-Валюжинич ошибся в отношении обнаруженной в нем “поздневизантийской монеты”, как предполагает Л.А. Голофаст, это ничего не меняет в сделанных выводах относительно первоначальных ворот в этой куртине²⁶².

И. А. Антонова установила, что куртина 1 имела три строительных периода, но внешнюю линию стены с аркой предполагаемых ворот она посчитала последней по времени, из чего вышло, что, закрытая двумя пристроенными одна к другой стенами двухлицевой кладки более ранних строительных периодов, арка не могла служить воротами²⁶³. Если же поменять последовательность строительства, – сначала внешняя, напольная стена с арочными воротами, а потом последующие две постройки с внутренней стороны, которые закрыли ворота, – тогда рассеивается последнее недоумение в отношении этой “псевдоразгрузочной арки”. Именно так полагал Г. Д. Белов, которому И. А. Антонова могла возразить лишь то, что внешняя “стена третьего строительного периода сохранилась на наибольшую высоту..., в то время как две первые стены разобраны почти до основания”²⁶⁴. Последнее весьма преувеличено, что видно даже по фотографии, приведенной самой И. А. Антоновой. Пристраиваемые позже, эти стены и не должны были быть выше внешней первой. У них была иная задача: они лишь увеличивали толщину куртины 1 на противотанковом уровне. Примечательно, что в одной из своих последних работ, вышедших

посмертно, И. А. Антонова согласилась с тем, чтобы считать арку воротами и отнеслась к стене с этими воротами как к ранней²⁶⁵.

Видимо, во время последующего утолщения куртины, около угловой башни I была устроена калитка, следы которой сохранились до сих пор, а прежние арочные ворота оказались заложены, как и вся внешняя обшивка куртины, крупными, хорошо обработанными плитами известняка. В любом случае здесь четко и последовательно соблюдался монастырский принцип иметь всего одни входные ворота²⁶⁶.

В скором времени с этим последним строительством, если не одновременно, напротив куртины, на расстоянии 11 м от нее, было начато сооружение рва, которое В.М. Зубарь датировал концом VI – начала VII вв.²⁶⁷. С.Б. Сорочан обратил внимание, что в случае такой ранней датировки необъяснимыми остаются подзахоронения X в. в склепы № 1 и №2, открытые Г.Д. Беловым вдоль восточного края рва (наиболее поздней монетой здесь оказалась монета Романа I Лакапина (920 - 944)²⁶⁸. Разумеется, они не могли долго стоять открытыми, с пробитыми стенами южных лежанок: их должны были вскоре засыпать вместе со рвом, протянувшимся на 26 м, но так и оставшимся неоконченным. Причина этого кроется не в неких, “пока что невыясненных обстоятельствах”²⁶⁹, а, скорее всего, в других склепах, на которые строители натолкнулись в южной части рва. При этом склеп № 3 оказался в пределах рва и его срубили почти целиком, но следующий склеп № 4 с массой костяков имел большую пещерообразную камеру со скругленными углами, которая выходила далеко за линию рва на северо-восток. Он ломал весь проект работ. Склеп, хранивший костяки больных, калек, вероятно, принадлежал соседнему монастырскому носокомиону или ксенону, функционировал в VII - VIII в. и был давно забыт ко времени сооружения рва. Судя по фрагментам кувшинов с плоскими ручками в его засыпи, это произошло не ранее X в., что совпадает с монетой Романа Лакапина в одном из склепов, оказавшихся зацепленным бортом рва. В любом случае ясно, что за северо-западной окраинной частью города продолжали тщательно следить, она была окружена разносторонним вниманием.

Внутри этой ограниченной, не более 0,3 га, трапециевидной в плане территории, около фланговой башни I со времени не ранее середины VI столетия и дальше, возможно, до VII в. включительно, судя по остаткам еще не обветшавших фресок базиликального комплекса в засыпи цистерны № 33, действовал производственный комплекс, осуществлялась рыбозасолка, что вполне увязывается с практикой монастырской хозяйственной жизни²⁷⁰. В пользу этого предположения свидетельствуют фрагменты мисок форм 10 А группы LRC, позволяющие датировать засыпь цистерны № 33 временем никак не ранее конца VI - начала VII вв., и другие керамические материалы, предшествующие IX в., которые были извлечены из помещений В и Г рыбозасолочного комплекса²⁷¹. Кроме того, как и в случае с поисками херсонитами других святых реликвий, место должно было рано стать одной из стаций, по предположению С. Б. Сорочана, конечным пунктом церемониальных шествий литургического характера, связанных с оформившейся календарной службой в честь муч. Василия с его мартирием. К этому времени в городе уже существовал храм во имя Св. Василия (Василия), выстроенный, скорее всего, на большой агоре, как и Главная продольная улица, вполне подходящая для названия “платейя”, рядом с тем местом, где мученик принял смерть от рук местных “эллинов”; на Главной продольной улице города, в III квартале, на месте сnivelированной позднеантичной усадьбы, существовавшей до середины - второй половины VI в., стали возводить церковь с небольшой подземной, “пещерной криптой”, возможно, тоже в память о событиях, связанных с пребыванием епископа Василия в еще не крещенном Херсонесе²⁷². Эта

церковь-меморий в квартале III могла со временем оказаться под контролем монашествующих, живших в пределах ее ограды в двух крошечных помещениях по сторонам от входа, хотя видеть в комплексе “монастырь-меморий” нет достаточных оснований: памятник, судя по своим небольшим размерам, не включал основных составляющих, необходимых обители, и был гораздо меньше загородного Южного монастыря Богоматери Влахернской, с которым его пытаются сравнивать²⁷³. Аналогичный западному крестовидный кимитирий, возможно, мемориальный, был выстроен и на бывшем теменосе Херсонеса, рядом с Восточной базиликой № 36, которую С. Б. Сорочан идентифицирует с упоминаемым в Житиях храмом апостола Петра в месте, именуемом Парфенон (Парфенеон)²⁷⁴. Теофанический меморий, игравший одновременно роль “крытого кладбища”, здесь был особенно уместен в связи с преданием о постройке в Парфенеоне, - типичном продукте “истории памяти” херсонитов, - купели, в которой епископ Капитон в IV в. окрестил горожан.

Поиски собственных святынь, ставшие в силу внутренних и внешних причин особенно активными в последней трети VI в., когда город, вероятно, пережил ужас “Юстиниановой чумы”, землетрясения, а затем тюркскую угрозу и был занят интенсивным строительством²⁷⁵, привели к осознанию необходимости возведения обновленного мартырии в виде церкви над склепом около древней западной оборонительной стены с редким сводом, сходящимся к центру рядами-поясами плинф, ибо этот склеп давно ассоциировался в представлениях херсонитов с местом погребения Василия. Вполне возможно, что его каменный коробовый свод, какой был типичен для абсолютного большинства херсонесских склепов первых веков н. э., был убран, ибо он имел незначительную толщину, видимо, не более 0,2 м, повреждения, трещины, и мог бы не выдержать нагрузку пола выстроенной сверху молельни или поминальной гробничной церквушки. Прежний свод был заменен на плинфовый, особой конструкции. Тогда же переделке в церковь с алтарем подверглась молельня, существовавшая над древним ипогеем, что подтверждается разностью кладки алтарной апсиды с тремя нишами и более массивных стен, а также наличием сравнительно поздней напольной мозаики. Последняя, по замечанию К.К. Косцюшко-Валюжинича, была аналогична мозаике Уваровской базилики, к слову, способной соперничать в размере с знаменитым фессалоникийским величественным базиликальным кафоликоном Св. муч. Дмитрия, включала розетки-медальоны с изображениями креста²⁷⁶ и, значит, была положена не ранее конца VI - начала VII вв., но до 681 г., когда такие изображения было канонически запрещено делать на полу.

К концу VI в. херсониты приступили к возведению Западной базилики с мраморным амвоном и ее южной “галерей”. Почти одновременно к вместительному храму - кафоликону, алтарь которого, если исходить из данных письменных источников IX в., был освящен во имя Св. муч. Леонтия Киликийского, пристраивается одноапсидный мемориальный баптистерий (“часовня Б”) почти квадратной в плане формы (6 x 5 м) с широкой апсидой и облицованной мрамором небольшой купелью в форме декаэдра, вырубленной в скале на глубину 0,9 м, рядом с которой под полом устраивают “привилегированные захоронения” (ad sanctos), скорее всего, погребения особо значимых освященных клириков. Д.В. Айналов резонно полагал одновременность обоих сооружений, указывая на заметные связи в кладке апсиды баптистерия и стены базилики²⁷⁷. Однако Е. Г. Суров посчитал, что “часовня Б” была построена раньше базилики. Поэтому он видел в ней наиболее раннюю христианскую постройку в северо-западном районе городища. Основанием для такого заключения служило отсутствие отчетливо выраженной перевязи в стенах обоих сооружений и их разные продольные оси. Это отклонение действительно есть, но весьма незначительное,

что легко объяснить привычкой икодомов работать на глаз. Как и в случае с крестовидным кимитирием “Д”, оно не воспринималось визуально и заметно только в чертеже. Тем не менее Е. Г. Суров считал, что южная стена “часовни Б” до плеча ее апсиды была разобрана при возведении базилики и указывал на разность характера скрепляющего раствора, белого у базилики и слегка розового, цемянкового у “часовни”²⁷⁸. Он не обратил внимание на то, что такой оттенок имели как раз поздние перестройки на стилобатах, внутри нефов базилики²⁷⁹.

Следовательно, нет оснований видеть в баптистерии самый ранний памятник западной “цитадели”, к которому пристроили базилику. С точки зрения С. Б. Сорочана, все было как раз наоборот. Уже в VI в. здесь действительно могла появиться община постоянных прихожан, ухаживавшая за христианскими могилами, включая могилу Св. муч. Василия, и вместе с монашествующими совершавшая регулярные службы. По мнению исследователя, Жития свв. епископов Херсонских были созданы не позже конца этого столетия уже потому, что их составитель знал о храме апостола Петра, возведенном по инициативе епископа Капитона в Парфенеоне, на Восточной площади, но не отметил наличие особого высокопочитаемого мученика в виде гробничной церкви на месте, которое считалось гробницей Св. Василия близ западной стены. С момента постройки таковой церкви она становится основой для создания монашеской общины, очевидно, женской, под присмотром которой оказалась монастырская больница или богадельня для калек, вероятно, размещенная в помещениях южной “галереи” при Западной базилике²⁸⁰. Уже само наличие такого специфического заведения объясняет, почему монастырь был посвящен Св. Леонтию, считавшемуся покровителем врачевания, одним из бессеребренников, хотя в комплекс обители входила такая святыня как мученик Св. муч. Василий. Противоречия здесь нет²⁸¹. К тому же херсониты не могли не учесть, что в городе уже есть храм во имя Св. Василия на большой агоре рядом с Главной продольной улицей.

Мученик Св. Василий вполне вписывался в круг “паломнической архитектуры”, ставшей формироваться в эпоху Юстиниана, и был особенно выгоден, важен для жизнеспособности обители, поскольку в ту пору монастыри выживали почти исключительно за счет добровольных пожертвований верующих, приходивших прикоснуться к их реликвиям²⁸². Более того, в традиции православного паломника было не только обойти храмы и святыни, не только посылить пожертвовать обители приношение, но и поработать на обитель, послужить монастырю, взять на себя монастырское послушание на срок, на день, на неделю, на месяц, - кто сколько мог, сколько было сил и времени²⁸³. Существование до начала VII в., если не дольше, рыбозасолочного, а затем какого-то хозяйственного комплекса около башни I и металлообрабатывающего эргастерия IX - X вв., нескольких подвалов с пифосами того же времени вдоль внешней стороны фундамента античной западной оборонительной стены лишь подкрепляет эти наблюдения. Некоторые монастыри, например, Студийский в Константинополе в IX в., нанимали мастеров по металлу, ткачей, сапожников и продавали ими произведенную продукцию²⁸⁴. Включение как жилых, так и вспомогательных, хозяйственных, промысловых построек, эргастериев в инфраструктуру любой ромейской обители дело обычное и вовсе не указывающее на прекращение функционирования Западной базилики в IX в., как думает Е. Ю. Кленина²⁸⁵. В восточном христианстве евангельские идеи благополучно, стабильно уживались с политэкономическими²⁸⁶. Но продажа монастырского имущества, собственности здесь категорически исключалась²⁸⁷. Хорошо известно, что по церковным канонам церковное, а значит, и монастырское имущество - божественное учреждение, и земного собственника у него быть не могло²⁸⁸. 49 правило Пято-Ше-

стого собора 691 / 692 гг. настаивало, “чтобы монастыри, однажды освещенные с ведома епископа, навсегда оставались монастырями и принадлежащие им имущества сохранялись за монастырем”. Они “не могли никем отдаваться в руки мирским людям”²⁸⁹. За счет таких неотчуждаемых, принадлежавших монастырю имуществ, приносивших выгоду, можно было выживать, обеспечивать интересы благотворительности, эксплуатируя их если не самим, то сдавая клирикам или светским лицам на правах эмфитевсиса²⁹⁰. Кроме того, согласно 5-й новелле Льва VI, даже монах получил право иметь свое хозяйство, что с конца IX в. еще более усложнило структуру монастырской собственности²⁹¹. Наконец, такого рода доходные имущества могли быть даром монастырю, зафиксированным в его актах. Так или иначе, желавших отблагодарить обитель должно было быть немало, ибо комплекс с криптой Св. Василия входил в плеяду исключительных реликвий, которые играли ведущую роль в деле сакрального “освоения” удаленного, окраинного района городища, да и в общей сакрализации Херсона как церковного центра малого паломничества, и, значит, должны были быть выгодны для всего города.

М. И. Ростовцев пытался отождествить с местом погребения Св. Василия упомянутый выше позднеантичный вырубной склеп с фресковой и темперной росписью, обнаруженный на земле поместья Н. И. Тура (рис. VI.5)²⁹². Владения этого помещика располагались к северо-западу от нынешнего пляжа “Солнечный”. Склеп почти квадратной в плане формы (2,48 x 2,79 x 1,68 м), с двумя нишам-локулами в северной (левой от входа) и восточной (задней) стенах, как уже указывалось, был перестроен в подземную меморию - молельню наибольшей длины и ширины по 3,95 м вместе с локулами, в которой задняя стена с саркофагообразной нишей была со временем превращена в грубую крошечную апсиду трапециевидной формы с низкой алтарной преградой и святыми воротами, то есть, важно отметить, была приспособлена для Божественной литургии²⁹³. Такую литургию отправляли уже в раннехристианских предельно тесных криптах-катакомбах, где в передней части располагалось духовное лицо, а алтарем служила полукруглая апсидка или ниша, отделенная невысокой преградой, за которой находилась гробница, служившая престолом²⁹⁴. От этого идет обычай и в современной церкви полагать на престол мощи, зашитые в углах покрывала-антиминса.

Ю. М. Могаричев отрицает возможность использования склепа как церкви. Его выводы следующие: «Казалось бы «церковнообразная» форма и приспособление помещения для отправления литургии не оставляет возможностей для иных трактовок.

Однако еще М. И. Ростовцев подчеркивал: «... в истории мемориев или маририев наш памятник стоит одиноко. ... превращение склепа в церковь сопровождалось обыкновенно полной его переделкой или постройкой церкви над ним. Между тем остатков церкви над гробницей не сохранилось».

Мы же имеем дело со случаем, когда архитектурная композиция помещения осталась в целом прежней. При этом новые «церковные» детали проработаны крайне схематично. На плане и разрезах отчетливо видно, что вход в подземное сооружение при перестройке не расширялся и остался «стандартным склеповым». Размеры первоначального помещения так же не были увеличены, при этом высота достигала всего 1,7 м (у входа, в остальных частях она понижается до 1,6 м). Таким образом, желающим помолиться в «церковке-мемории» или «часовне» необходимо было туда в буквальном смысле заползать, при этом в ней могли поместиться только несколько человек (площадь помещения составляла порядка 5 кв. м), которые вынуждены были или сидеть или стоять согнувшись. Если уж помещение расширяли под церковь или часовню, то, что мешало хотя бы увеличить высоту и расширить

вход. Перестройка склепа, несомненно, проходила уже после победы христианства в Херсоне (даже если принять во внимание самую раннюю из предложенных в историографии датировок) и поэтому памятник ни как не может рассматриваться как церковь скрывающихся и гонимых. Естественно, все сказанное выше нивелировалось, если бы над склепом была сооружена наземная церковь, но как отмечалось ранее, таковой не было.

Противоречит «церковности» памятника и характер росписей. Причем это касается не только первоначальных изображений, которые всеми исследователями интерпретированы как «погребальные», но и поздних, расположенных на правой стене. Еще Я. И. Смирнов, крупнейший русский искусствовед и специалист по христианской живописи, указывал М. И. Ростовцеву: «невозможен для церкви и поворот фигур на правой стене к входу, а не к алтарю». Приходится признать, что кроме «церковно-образной» формы, иные аргументы в пользу возможности функционирования склепа на земле Н. И. Тура как культового сооружения отсутствуют. В противном случае неизбежен вывод, что херсонские церковные живописцы и строители не имели ни малейшего представления о канонах сооружения мемориев и нанесения церковных росписей. А это, учитывая наши знания о христианской архитектуре раннесредневекового Херсона (мы говорим о периоде не ранее конца V – VI вв.) крайне маловероятно.

В качестве дополнительной аргументации в пользу наших выводов приведем материалы раннесредневекового могильника, расположенного на юго-восточном склоне Мангупа, центра Крымской Готии. Там А. Г. Герцен отметил три случая подражания архитектуры склепов интерьеру наземных храмов. А в одном склепе дальняя стена камеры выполнена в виде апсиды, в которой вырублены три арочные ниши. На потолке прорезаны линии, имитирующие стропильную конструкцию. Не вызывает сомнений, что мангупские «церковноподобные» земляные склепы не использовались для отправления христианского культа.

Таким образом, в двух основных центрах Юго-западного Крыма, на раннесредневековых некрополях выявлено несколько случаев подражания погребальных сооружений архитектуре наземных храмов. Учитывая, что таких склепов единицы, можно предполагать, что они предназначались для особой категории покойников: наиболее уважаемых священников? руководителей церковной организации? местных «святых»? или таковыми были архитектурные пристрастия некоторых заказчиков (что менее вероятно)»²⁹⁵.

Небольшую высоту помещения (от 1,6 до 1,7 м), как и его незначительную площадь (около 6 м²), С. Б. Сорочан не считает возможным считать непреодолимым препятствием для нужд богослужения христианской общиной, как это полагает Ю. М. Могаричев, тем более, что внутри церквушки-молельни имелись ниши для свечников, ламп и избранные места для сидения, вырубленные вдоль всего помещения в виде низкой ступени-скамьи, как это было принято в мемориальных культовых сооружениях²⁹⁶. Высота ступени-престола внутри ниши-апсиды составляла 0,57 м, что, по мнению А. Е. Филипова, указывает на совершение определенной части литургии коленопреклоненным священником²⁹⁷. Большинство же участников стации при этом, как и полагалось, оставалось молиться снаружи мемория. Стоит также заметить, что столь же малые размеры имела полезная площадь и крохотная восточная апсида с престолом в крипте «пещерной церкви», которой тем не менее не отказывают безоговорочно в ее культовом назначении²⁹⁸. Часть крохотных однефных квартальных, «семейных» церквушек Херсона XI - XIII вв. не превышали 10 - 15 м² по внутреннему обмеру и не были способны принять больше десятка прихожан²⁹⁹. Малые размеры встречаются и у некоторых «пещерных» сакральных сооружениях

Загайтанской скалы в Инкерманской долине, куда надо было едва ли не заползать, но литургическое назначение которых опять-таки не вызывает сомнений³⁰⁰. Тесные средневековые Печерские лаврские крипты тоже имели высоту от 1,5 до 2 м, представлявшуюся, следовательно, довольно для совершения молитвенных упражнений и даже жилья иноков³⁰¹. Если учесть, что в рядовых византийских жилых домах высота потолков редко превышала 2 м, свод подземного сооружения не должен был восприниматься чрезмерно низким.

Задняя стена с переделанной из ниши-локулы алтарной преградой была расписана орнаментом в виде решетки, характерной для алтарных преград, а также украшена христианской фреской среднего регистра в виде двух симметрично расположенных павлинов с лавровой гирляндой в клювах, цветков розы или шиповника, а в самой глубине прослеживались следы изображения голубей, что должно было в целом, в соответствии с новой христианской антропологией, символизировать райский сад, бессмертие, вечную жизнь, Святое крещение и Воскресение. В целом роспись этой стены, как верно заметил А. Е. Филипов, имела вполне “церковный” вид³⁰². На левой стене под нишей-локулой был нарисован пальмовый венок или ветвь и крупные плоды, вероятно, граната, а на плафоне остались следы гирлянд из лавровых листьев и венка с хрисмой³⁰³. Вместе с тем следует согласиться с Л. Г. Хрушковой, что христианские изображения это “образ-знак”, который был адресован не столько зрителю, сколько интеллекту посвященного, а сами катакомбы были экспериментальной лабораторией, где отбирались сюжеты и композиционные построения, зачастую не поддающиеся однозначному прочтению³⁰⁴.

Действительно, все зависит от контекста и важно не ошибиться, определяя этот контекст. Отличительной чертой херсонесской живописи такого рода являлся ее символический характер, причем человеческие фигуры, а тем более сюжетные изображения с ними были крайне редки³⁰⁵. Тем не менее, верхнюю половину правой стены, как раз против локулы с пальмовым венком, занимала фреска совершенно отличного характера, изображающая именно фигуры в действии, мужскую и женскую, идущие между деревом и неким пространством, заросшим тростником, а по центру, перед ними, как бы вдали – город. Последний обозначен в виде концентрической крепостной ограды с зубчатыми стенами, башнями и двумя воротами, образной натурой для которых местному художнику, как заметил уже А. Л. Бертье-Делагард, могла послужить хорошо знакомая городская ограда Херсона³⁰⁶. По всем элементам рисунка, почти жанрового, чувствуется, что в изображении преобладали не столько элементы условного языка, сколько действительности. Даже фигуры, следуя прочтению иконографической программы молельни слева направо, оказались повернуты ко входу, а не к алтарной части, как этого требовалось бы по церковным канонам, на что обратил внимание известный специалист по христианской живописи Я.И. Смирнов³⁰⁷. Таким образом, эти фигуры были изображены как бы уходящими от самого склепа,двигающимися от него к городу, лежавшему перед ними. На входной стене, справа, рядом с изображением тростника, к слову, тоже уникальному в символике раннехристианской росписи херсонесских склепов, продолжая общую композицию, сохранился рисунок ног человека в ремешковых сандалиях, который идет в сторону противоположную городу.

Такое обрамление Н. М. Печенкин трактовал как изображение широкопочитаемого Св. муч. Феодора Стратилата, М. И. Ростовцев - христианина или мученика в райском саду, В. М. Зубарь - Иосифа и Марию, идущих в Вифлеем на перепись или в Иерусалим после рождения Христа (Лк. 2: 1 - 22)³⁰⁸. Е. Ю. Кленина без каких-либо объяснений датировала эту фреску, как остальные другие из склепа, IV-V вв. и, более

того, указала, что мужчина был изображен с кораблем в руке, хотя это голословное предположение³⁰⁹. Е. Я. Туровский и А. А. Филиппенко, заметив крайнюю редкость изображений человеческих фигур в склепах Херсонеса, весьма неопределенно уязвали сюжет росписей с некими “новозаветными традициями” и при этом посчитали возможным отнести их к “художественной традиции херсонесской живописи второй половины IV в. н.э.”, то есть времени утверждения христианства в этом городе³¹⁰. Л. Г. Хрушкова полагала, что “скорее всего здесь изображены усопшие и, независимо от них, - город”, конкретно Херсонес³¹¹. С. Б. Сорочану во всем этом виделось больше аллегории – изображение умерших, направляющихся к небесному Граду Господнему, то есть в Рай, к которому протянуты руки мужчины, либо, как еще более простой вариант, иллюстрация к молитве за богоспасаемый город, в котором жили³¹². К слову, изображения города или его деталей, даже серии городов, архитектурных мотивов вообще были не столь уж редки в напольном и настенном декоре, бордюрах панно ранневизантийских церквей³¹³. Нечто сходное предложил А. Е. Филипов. Отмечая “историчность” сюжета фрески, он истолковал ее как изображение мужчины и женщины, погребенных в склепе IV в., **чему, по его мнению, соответствуют** две первоначальные ниши-лежанки. Отсюда перед зрителями представал мотив сошествия умерших, а “тростник был необходим для того, чтобы разделить изображение на группы, но не нарушить мотив шествия”³¹⁴. Изображение города в верхней части композиции следовало, по мнению А. Е. Филипова, рассматривать не как стремление передать его удаленность, расположить на втором плане, но как “...соотнесение с темой верха в иерархическом плане”, то есть как символ грядущего Небесного Царства³¹⁵. Сам по себе небольшой подземный храм был, по его мнению, местом отправления индивидуального культа, выступал в качестве мемория, места захоронения и почитания святого или мученика, и в этом случае мужская фигура представляет святого, который ведет женщину – умершую или жертвовательницу - к Небесному городу³¹⁶. Такая трактовка тоже не рассеивала недоуменные вопросы, более того, порождала новые. К примеру, зачем понадобилась переделка ниши задней стены погребального сооружения IV в., **кто в нем был погребен - мужчина и женщина** или только женщина, откуда взят сюжет столь “исторического” характера, какое “разделение” могло подчеркивать изображение тростника в правом углу фрески и что за третья фигура вырисовывалась на стене у входа в склеп? Сомнения у исследователей оставались, детали головоломки, которые представлял переделанный склеп с обновленной росписью, не складывались в логичном сцеплении. Единственным подспорьем для ее верного решения оставался тот самый “топографический ключ”, который советовал совмещать с археологической “точкой отсчета” Патрик Сен-Рок.

Используя его, С. Б. Сорочан было выстроил следующее решение. Разумеется, херсониты-христиане могли представлять похороны выброшенного из Западных ворот тела Василия в укромном месте, подальше от города, но в таком случае составитель Жития, исходивший из реальных топографических подробностей, которые прекрасно знал, вряд ли написал бы о том, что это было совершено именно “близь” городской стены: даже если брать по прямой, склеп на земле Тура оказывается на расстоянии более двух стадий (400 м) к юго-западу от фланговой башни V. **Гораздо ближе к западной оборонительной стене, недалеко от 5-ой куртины** находился ранневизантийский вырубной склеп с христианской росписью и тремя локулами почти под потолком камеры, однако он не стал объектом поклонения, очевидно, был довольно скоро забыт, а ниша-лежанка в задней стене, замурованная по христианскому обычаю погребения плинфой на цемянковом растворе, оказалась со временем осквернена грабителями³¹⁷.

Похоже, возникновение здешнего редкого мемория должно было иметь иные леген-

дарные корни, следы которых опять-таки обнаруживаются в тексте агиографического источника - Житий свв. епископов Херсонских. Как и Ю. М. Могаричев, А. Е. Филиппов не пошел по этому пути, отверг его, заявив: “За “исторической” композицией едва ли стоит некий рассказ, легенда; она не иллюстративна. Признавая сюжетный характер росписи правой стены, ее оказывается трудно согласовать с изображением на входной стене”, в котором исследователь видел стоящего юношу со свечей и сосудом в руках³¹⁸. Однако насколько верно, что здесь представлена именно эта композиционная формула? С точки зрения С. Б. Сорочана, для наиболее убедительного объяснения архитектурной трансформации склепа и сюжета его росписи вполне подходит рассказ о Воскресении Василием единственного сына *tes poleos proton* - одного из первых людей города. Таких первенствующих в позднеантичном – ранневизантийском городе было несколько десятков³¹⁹. По одной из версий Жития он назван архонтом – “начальствующим”. Херсонитам должна была быть хорошо известна эта история с яркими, реалистичными деталями, рисующими как удрученные горем отец и мать умершего от болезни сына, погребенного за городом, увидели во сне видение на могиле ребенка, быстро, едва ли не бегом, прибежали в город, разыскали епископа Василия и умолили его прийти к гробу, где тот, совершив над мальчиком обряд крещения “как бы над живым”, живого показал родителям, отчего, уверовав во Христа, они после оглашения крестились со всеми своими близкими³²⁰. Этому Чуду Св. Воскресения – Анастасиса, почерпнутому из местной агиографии, и могла быть посвящена загородная гробница, разысканная херсонитами в числе прочих важнейших “вторичных реликвий”, когда на них возник спрос. Обновив раннехристианскую, с гирляндами и хрисмой на потолке и фресками на стенах гробничную роспись, судя по константиновской монограмме, скорее всего, не выходящую за середину V в., в которой наиболее поздним признаком было, по наблюдению М. И. Ростовцева, “изображение развернутых и стилизованных цветов розы”³²¹, они превратили ее в “церковную” и дополнили заимствованным из Жития хорошо известным сюжетом на правой стене, предварительно оштукатуренной и выбеленной, где были изображены родители усопшего, мужчина и женщина, идущие от склепа к городу, обозначенному в виде ограды Херсона. Фигура у входа, от которой сохранились лишь изображения ног в сандалиях, могла изображать либо самого Св. Василия, либо умершего, восставленного Богом из мертвых, судя по направлению ног, выходящего от гроба³²². Более того, даже уникальное для раннехристианских фресок изображение густых зарослей камыша или тростника справа от города находит в этом случае вполне понятное объяснение в живых реалиях Херсонеса-Херсона, ибо для идущих с западного некрополя именно с этой стороны оказывалась заросшая осокой, болотистая, глубокая Карантинная балка, с наносами из которой не одно столетие приходилось бороться горожанам³²³. Поскольку переделанное сооружение не являлось собственно церковью с регулярно, ежедневно отправляемой Божественной литургией, а в лучшем случае могло служить молельней, было, главным образом, памятником Божьему чуду, такое следование агиографическому сюжету было терпимо с точки зрения строгих норм нанесения церковных росписей, которых должны были придерживаться херсониты с V в. в тех храмах, где служилась полная Божественная литургия. Более того, как памятник-меморий, самоценный сам по себе, самоценный как реликвия, его можно было подвергать только самой минимальной переработке, что и объясняет смущающее исследователей совершенно ясное не желание херсонитов увеличивать его размеры, высоту его потолка, расширять вход, унаследованный от склепа³²⁴. Большая переделка выглядела бы святотатством в глазах верующих. Все это как раз соответствовало канонам мемориев, известным вариантам их развития.

При всей гипотетичности предположения, по мнению С. Б. Сорочана, такая трактовка как нельзя лучше отвечает всем реальным деталям памятника, делает его вполне

понятным и логично объясняет необходимость необычной переделки чтимой гробницы в культовое помещение, меморий, приспособленный для молений, почитания памяти святого в дни его поминовения и поклонения проявлению могущества, величия Бога. Она же позволяет наметить вполне конкретный *terminus post quem* сооружения этого загородного мемория, точнее, его реконструкции из раннехристианского склепа-ипогея конца IV – первой половины V вв., поскольку херсониты, их власти, центральные и местные, оказались в силу целого ряда причин на какой-то момент, пришедшийся, скорее всего, на третью четверть - конец VI в., **заинтересованы в возведении на знаменательных местах, воскрешенных в общественном сознании благодаря составленным незадолго перед тем Житиям свв. епископов Херсонских, сооружений, увековечивших память о водворении Церкви в городе и об окончательной, “государственной” победе над “идоломанией” и силами зла**²⁵.

Примечания

¹ Лидов А. М. Реликвии как стержень восточнохристианской культуры // Восточнохристианские реликвии / Ред.-сост. А. М. Лидов. – М., 2003. – С. 9.

² Ср: Duval N. L'evêque et la cathédrale en Afrique du Nord // Actes du XIe CIAC. Lyon–Aoste, 21 – 23 sept. – Rome, 1989. – Т. 1. – Р. 381; Иванов С. А. В поисках Константинополя. – М., 2011. – С. 6.

³ Ср.: Saint-Rock P. Le cimetière de Basileus ou coemeterium sanctorum Marci et Marcelliani Damascue. – Citta del Vaticano, 1999.

⁴ Латышев В. В. Жития святых епископов Херсонских. Исследования и тексты // Записки имп. АН. СПб., 1906. - Серия VIII по историко-филол. отд. – Т.8. – №3. – С.62, 71, §17; Сорочан С.Б. О датировке Житий свв. епископов Херсонских // Боспор Киммерийский и варварский мир в период античности и средневековья. Периоды дестабилизаций и катастроф. VI Боспорские чтения. – Керчь, 2005. – С. 270 – 275.

⁵ Бертье-Делагард А. Л. О Херсонесе. Крестообразный храм. – Крещальня. – Крепостная ограда // ИАК. – 1907. – Вып.21. – С.135 (ворота D); Антонова И. А. Юго-восточный участок оборонительных стен Херсонеса. Проблемы датировки // Х. сб. – 1996. – Вып.7. – С. 110 – 111 (автор ошибочно назвала 15-ю поперечную улицу 26-ой); Сорочан С. Б., Зубарь В. М., Марченко Л. В. Жизнь и гибель Херсонеса. – Харьков, 2000. – С. 460 – 461, 675-677.

⁶ Марченко Л. В. Эллинистический комплекс у перекрестка главных магистралей города // Х. сб. – 1999. – Вып.10. – С. 105.

⁷ Буйских А. В. Пространственное развитие Херсонеса Таврического в античную эпоху // МАИЭТ. – 2008. – Supplementum. – Вып.5. – С. 101, 167-168, 174, 206 - 208.

⁸ Буйских А.В. Указ. соч. – С. 207.

⁹ Сорочан С. Б. Византийский Херсон (вторая половина VI - первая половина X вв.). Очерки истории и культуры. – Харьков, 2005. – Ч. 2. – С. 857 - 875, 961 - 980; Зубарь В. М., Седикова Л. В. История археологических исследований и некоторые итоги изучения южного района Херсонеса-Херсона // С. сб. – 2008. – Вып. 3. – С. 636 - 669.

¹⁰ Страдания свв. священномучеников Ефрема, Василея, Евгения, Агафодора, Елпидия, Ефрема и Капитона, в Херсоне в различное время епископствовавших. Минеи четьи // Макарий (Булгаков). История русской Церкви. – М., 1994. – Кн.1. – С. 327; Латышев В. В., Кекелидзе К. Житие свв. епископов Херсонских в грузинской минее // ИАК. – 1913. – Вып. 49. – С. 83 - 88, §3.

¹¹ Зубарь В. М., Буйских А. В. Ще раз про мармурові саркофаги Херсонеса Таврійського // Археологія. – 2008. – №2. – С.13 – 22; Буйских А. В. Пространственное развитие Херсонеса Таврического... – С. 231 – 232; Рабинович А., Седикова Л. В. Новый саркофаг с изображением подвигов Геракла из Херсонеса // БИ. – 2010. – Вып.23. – С.347.

¹² Фомин М. В. Поховальна традиція та обряд у візантійському Херсоні (IV – X ст.): Автореф. дис. ... канд. іст. наук / 07.00.02 - всевітня історія / Харківський нац. університет ім. В.Н. Каразіна. – Харків, 2010. – С.12.

¹³ Мартирий Св. Мартина; Краткий мартирий братьев Евпрепия и Феодора // Сорочан С.Б. Византийский Херсон (вторая половина VII - первая половина X вв.). Очерки истории и культуры. – Харьков, 2005. – Ч. 2. – С. 1303, 1309; Pillinger R. Frühes Christentum “an der (Ost) Grenze” Europas // БИ. – 2010. – Вып. 23. – С. 438.

¹⁴ Филипов А. Е. Раскопки раннехристианских склепов Херсонеса Таврического в контексте художественной традиции: синтез с архитектурой, символика, литургическая основа // Очерки по истории христианского Херсонеса / Отв. ред. С. А. Беляев. – СПб., 2009. – С. 259.

¹⁵ Theodosiani libri XVI constitutionibus Sirmondianis et leges novellae ad Theodosianum pertinentes / Ed. Th. Mommsen, P. M. Meyer. – Berolini, 1905. – Vol.1. P.2. – 9. 17. 6 (381 г); Corpus juris civilis. – Berolini, 1895. – Vol. 2: Codex Justinianus / Rec. P. Krueger. – III. 44. 12; Петровский А.В. Кладбище // Христианство. Энциклопедический словарь. – М., 1993. – Т. 1. – С. 757.

¹⁶ Mango C. La developpement urbain de Constantinople. – Paris, 2004.

¹⁷ Les Nouvelles de Leon VI le Sage. Texte et traduction publies par P. Noailles et A. Dain. – Paris, 1944. – Nov.53; Тяжелов А. Законы греческих императоров в отношении к церкви после Юстиниана. – М., 1876. – С.107.

¹⁸ Подр. см.: Сорочан С. Б. Византийский Херсон (вторая половина VI – первая половина X вв.). Очерки истории и культуры. – Харьков, 2005. – Ч. 2. – С. 1031 – 1095; Фомин М. В. О кладбищенских регионах и церквях византийского Херсона // Научные ведомости Белгородского государственного университета. – История. Политология. Экономика. Информатика. – 2009. – №7 (62). – Вып.10. – С.38 – 45.

¹⁹ Тункина И. В. Русская наука о классических древностях юга России (XVIII – середина XIX в.). – СПб., 2002. – С. 509.

²⁰ Гриневич К. Э. Стены Херсонеса Таврического. Ч. 3: Южная и Западная линия обороны // Х. сб. – 1959. – Вып. 5. – С. 86; Сорочан С. Б., Зубарь В. М., Марченко Л. В. Жизнь... – С.676.

²¹ Бертье-Делагард А. Л. О Херсонесе. – С. 135.

²² Mango C. Le developpement urbain de Constantinople. – Paris, 2004.

²³ Подр. см.: Марченко Л. В. Эллинистический комплекс... – С.101 – 106, рис.1 – 3; Сорочан С. Б., Зубарь В. М., Марченко Л. В. Жизнь... – С.675

²⁴ Буйских А. В. Пространственное развитие... – С.100.

²⁵ Сорочан С. Б. О базилике апостола Петра и храмовом комплексе Восточной площади византийского Херсона // ВВ – 2006. – Т. 65 (90). – С. 223-230.

²⁶ Сорочан С. Б. Об архитектурном комплексе большой агоры византийского Херсона // ВВ – 2009. – Т.68 (93). – С. 170 – 193.

²⁷ Рабинович А., Седикова Л. В., Хеннеберг Р. Повседневная жизнь провинциального города в поздневизантийский период: междисциплинарные исследования в южном районе Херсонеса // МАИЭТ. - 2009. – Вып.15. – С. 205.

²⁸ Косцюшко-Валюжинич К.К. Отчет о раскопках в Херсонесе Таврическом в 1905 году // ИАК. – 1907. – Вып.25. – С.132, табл.III.

²⁹ Таврическая губерния. а) Раскопки в Херсонесе // ОАК за 1905 год. – СПб., 1908. – С. 38, табл. II

³⁰ Отчет за 1903 год // Архив НЗХТ. – Д. № 12. – Л.12 – 15; Косцюшко-Валюжинич К.К. Отчет о раскопках в Херсонесе Таврическом в 1903 году // ИАК. – 1905. – Вып.16. – С. 44 – 48, табл. II; Отчет за 1905 год // Архив НЗХТ. – Д. № 14. – Л.2; Якобсон А.Л. Раннесредневековый Херсонес. Очерки истории материальной культуры // МИА. – 1959. – № 63. – С. 186 – 187 (автор полагает, что техника opus mixtum применялась в ранневизантийском Херсонесе “к ар-

хитектурным формам, уже отжившим и непопулярным в Константинополе, но обычным на византийском Востоке”); Сорочан С.Б., Зубарь В.М., Марченко Л.В. Жизнь... – С. 689.

³¹ Описание Татари (Tartariae descriptio) Мартина Броневского // ЗООИД. – 1867. – Т.6. – С. 342.

³² Косцюшко-Валюжинич К.К. Отчет о раскопках в Херсонесе Таврическом в 1903 году // ИАК. – 1905. – Вып.16. – С. 47.

³³ Отчет за 1905 год. – Л. 2; Сорочан С. Б. О датировке и интерпретации храмового архитектурного комплекса на месте античного театра Херсонеса // Вісник Харківського національного університету ім. В.Н. Каразіна. – 2003. – №594. – Історія. – Вип. 35. – С. 58 – 72

³⁴ Таврическая губерния. а) Раскопки в Херсонесе // ОАК за 1905 год. – С. 42; Косцюшко-Валюжинич К. К. Отчет о раскопках в Херсонесе Таврическом в 1905 году. – С. 140.

³⁵ Отчет за 1903 год – Л. 15.

³⁶ Отчет за 1905 год. – Л. 2; Таврическая губерния. а) Раскопки в Херсонесе // ОАК за 1905 год. – С.39 – 40, табл. II; Косцюшко-Валюжинич К.К. Отчет о раскопках в Херсонесе Таврическом в 1905 году. – С.132, табл. III

³⁷ Таврическая губерния. а) Раскопки в Херсонесе // ОАК за 1905 год. – С.40; Косцюшко-Валюжинич К. К. Отчет о раскопках в Херсонесе Таврическом в 1905 году. – С.132.

³⁸ Отчет за 1903 год. – Л. 12 – 13; ср.: Николаева Э. Я., Десятчиков Ю. М. О распространении христианства на Боспоре // Таманская старина. – СПб., 1998. – Вып.1. – С.83; Пуцко В. Г. Два фрагмента крестов-энколпионов из Крыма // АДСВ: Византия и ее провинции. – Свердловск, 1982. – С. 34. Похожий энколпион размерами 8 x 4,5 см, но иного иконографического типа, с гравированным изображением Богоматери Оранты, однако с надписью “Георгий”, сделанной после отливки, оказался в слое 3 подвала средневековой жилой усадьбы IX (пом.60), существовавшей в XI - первой половине XIII вв. в портовом квартале 1 (Кадеев В.И. Раскопки в “центре участка” // АДСВ. – Свердловск, 1974. – Сб.9. – С.20 – 22, рис.4,2). О назначении двухстворчатых крестов см.: Яшаева Т.Ю. Сакральные функции энколпионов: реликварий – крест – икона // Символ в философии и религии. Тезисы докл. и сообщ. - Севастополь, 2004. – С52 – 53.

³⁹ Романчук А. И. Херсонес XII – XIV вв.: историческая топография. – Красноярск, 1986. – С. 172; Голофаст Л. А. Градостроительный облик Херсона в XIII веке // МАИЭТ. – 2009. – Вып. 15. – С. 279 – 280, рис. 4.

⁴⁰ Косцюшко-Валюжинич К. К. Отчет о раскопках в Херсонесе Таврическом в 1905 году. – С.133 – 134, табл. III; Таврическая губерния. а) Раскопки в Херсонесе // ОАК за 1905 год. – С. 38.

⁴¹ Косцюшко-Валюжинич К. К. Отчет о раскопках в Херсонесе Таврическом в 1903 году. – С. 53 – 54, табл. IV; Голофаст Л. А. Градостроительный облик Херсона... – С. 278, рис. 3.

⁴² Таврическая губерния. а) Раскопки в Херсонесе // ОАК за 1905 год. – С. 40, табл. II.

⁴³ Mango M. M. “Beyond the amphora”: non-ceramic evidence for late antique industry and trade // Economy and Exchange in the East Mediterranean during Late Antiquity / Ed. S. Kinsley, M. Decker. – Oxford, 2001. – P. 93 – 95.

⁴⁴ Bouras Ch. Aspects of the Byzantine City, Eighth – Fifteenth Centuries // The Economic History of Byzantium: From the Seventh Through the Fifteenth Century / Ed. by A. E. Laiou. – Washington, 2002. – P. 512.

⁴⁵ Считать эти пилястры основанием для колонн портика (ср.: Кадеев В. И. Херсонес Таврический. Быт и культура. – Харьков, 1996. – С.34) едва ли возможно с архитектурной точки зрения, поскольку лежащая напротив стена водохранилища не имела аналогичных несущих выступов.

⁴⁶ Подр. см.: Сорочан С. Б., Зубарь В.М., Марченко Л. В. Херсонес – Херсон – Корсунь. – К., 2003. – С.206 – 213; Зубарь В. М. Седикова Л. В. История археологических исследований и некоторые итоги изучения южного района Херсонеса-Херсона. – С. 636 – 669; Рабинович А., Седи-

кова Л. В., Хеннеберг Р. Повседневная жизнь провинциального города в поздневизантийский период: междисциплинарные исследования в южном районе Херсонеса. – С. 201, 203; Сорочан С.Б. Еще раз о монументальном архитектурном комплексе в южном районе византийского Херсона // БИ – 2010. – Вып.24 – С.436 – 456.

⁴⁷ Косцюшко-Валюжинич К.К. Отчет о раскопках в Херсонесе Таврическом в 1905 году. – С.129 – 132, табл.III; Таврическая губерния. а) Раскопки в Херсонесе // ОАК за 1905 год. – С.40 – 41, табл.II; Сорочан С.Б. Общественные афедроны византийского Херсона // Вісник Харківського національного університету ім. В.Н. Каразіна. – 2005. – №701. – Історія. – Вип. 37. – С.166 - 172.

⁴⁸ Чичуров И.С. Византийские исторические сочинения: “Хронография” Феофана, “Бревиарий” Никифора. – М., 1980. – С.41, 64; **Theophanis Chronographia ex rec. C. de Boor.** – Lipsiae, 1885. – Vol.2: Theopanis vitas, Anastasii bibliothecarii historiarum triperititam, dissertationem de codicibus operis Theophanei, indices continens. – P. 242. 5–6; Летопись византийца Феофана от Диоклетиана до царей Михаила и сына его Феофилакта / Пер. с греч. В.И. Оболенского, Ф.А. Терновского. – М., 1884. – С.277.

⁴⁹ См.: Чичуров И.С. Византийские исторические сочинения... – С.132, **коммент.352**; Сорочан С.Б. Византийский Херсон... – С.701.

⁵⁰ Буйских А.В. Пространственное развитие... – С.220.

⁵¹ Ср.: Foss C. Life in City and Country // The Oxford History of Byzantium / Ed. by C. Mango. – Oxford, 2002. – P.76 – 78.

⁵² Снітко І.А. **Методика реконструкції античного міста (на прикладі Херсонеса Таврійського):** Автореф. дис.... канд. архітектури / Харківський державний технічний університет будівництва та архітектури – 18. 00. 01. - **Теорія архітектури, реставрація пам’яток архітектури.** – Харків, 2005. – С.12; Буйских А.В. Пространственное развитие... – С.177, 207.

⁵³ Сорочан С.Б. О базилике апостола Петра... – С.223-230; **Буйских А.В. Пространственное развитие...** – С.171 – 174.

⁵⁴ Буйских А.В. Пространственное развитие... – С.177.

⁵⁵ Сооружение, принятое первоначально за “погреб” жилого здания, было обнаружено в 1883 г. и расчищено в 1884 г. под наблюдением представителей Одесского общества истории и древностей - учителя реального училища в Севастополе Г.Н. Доброва, отставного штабс-капитана артиллерии Д.С. Григорьева, а также иеродиакона Владимирского монастыря отца Дионисия, оставившими несовершенные чертежи, скорее напоминающие схемы, и крайне поверхностное описание работ (Отчет императорского ООИД с 14-го ноября 1883 г. по 14-е ноября 1884 г. – Одесса, 1885. – С.18 – 21). Все прочие изыскания строились преимущественно на интерпретации этих скудных данных, а также на визуальных исследованиях, иногда сопровождавшихся новыми расчистками и обмерами подземелья. Тем не менее, даже размеры подземного сооружения, приводимые исследователями, отличаются друг от друга (представители ООИД: длина – 6,8 м или 22,5 фута, ширина – 4,5 м или 15 футов; А.Л. Якобсон: длина – 8,26 м, ширина – 4,4 м, глубина – 6,8 м; С.А. Беляев и Ю.М. Могаричев: приведенные выше; А.И. Романчук: 12, 46 x 4,6 м, включая длину лестницы; Ежи Розпендовски – 13,16 x 4 м). См.: Айналов Д.В. Развалины храмов // Памятники христианского Херсонеса. – М., 1905. – Вып.1. – С.121 – 122; Гриневич К.Э. Херсонес Таврический. История. Руины. Музей. – Севастополь, 1928. – С.47; Гриневич К.Э. Северо-восточные кварталы Херсонеса Таврического по данным раскопок Р.Х. Лепера // X. сб. – 1930. – Вып.3. – С.76 - 77, 102, рис.21; Якобсон А.Л. Средневековый Херсонес (XII - XIV вв.) // МИА. – 1950. – № 17. – С.74, рис.24 - 25; Якобсон А.Л. Раннесредневековый Херсонес. – С.191 – 193, рис.94 – 96; Беляев С.А. Пещерный храм на главной улице Херсонеса (опыт интерпретации и реконструкции) // Византия и Русь / Под ред. Г.К. Вагнера. – М., 1989. – С. 26 – 55; **Могаричев Ю. М. Пещерные церкви Таврики.** – Симферополь, 1997. – С. 95 - 97; Могаричев Ю.М. К вопросу о “пещерном храме” на Главной улице

Херсонеса // ПИФК. – М.; Магнитогорск, 1999. – Вып.8. – С.229 - 238; Могаричев Ю. Крым. “Пещерные города”. – К., 2010. – С. 94; Романчук А.И. Очерки истории и археологии византийского Херсона. – Екатеринбург, 2000. – С. 235; Сорочан С. Б., Зубарь В.М., Марченко Л.В. Жизнь и гибель Херсонеса. – С.565 – 569; Сорочан С.Б., Зубарь В. М., Марченко Л. В. Херсонес... – С. 104 – 110; Сорочан С. Б. Два лика “пещерного храма” Херсонеса / Херсона // Херсонесский колокол: Сб. науч. ст., посвященных В.Н. Даниленко. – Симферополь, 2008. – С. 345; Ранневизантийские сакральные постройки Херсонеса Таврического / Под. ред. А. Б. Бернацки, Е. Ю. Кленыной, С. Г. Рыжова. – Poznan, 2004. – С. 89 – 91, 181 – 186.

⁵⁶ Отчет императорского ООИД... – С.20.

⁵⁷ Ср.: Grabar A. *Martyrium: Recherches sur le culte des reliques et l'art chretien antique.* – Paris, 1946. – Vol. 1; Ward-Perkins J.B. *Memoria, Martyr's Tomb and Martyr's Charch // Art, Archaeology and Architecture of Early Christianity.* – New York; London, 1993. – P. 20 - 37.

⁵⁸ Беляев С. А. Пещерный храм... – С. 44.

⁵⁹ Гриневич К. Э. Херсонес Тарический. – С. 47.

⁶⁰ Лепер Р. Х Дневники раскопок III квартала в 1910 – 1912 гг. // X. сб. – 1930. – Вып. 3. – С. 77.

⁶¹ Якобсон А. Л. Средневековый Херсонес. – С. 74; Якобсон А. Л. Раннесредневековый Херсонес. – С. 191.

⁶² Ср.: Pülz A. *Die frühchristlichen Kirchen des taurischen Chersonesos (Krim) // Mitteilungen zur christlichen Archäologie.* – Wien, 1998. – Bd. 5. – S. 67; Романчук А. И. Очерки... – С. 235; Могаричев Ю. М. Средневековый Крым // Древний и средневековый Крым. – Симферополь, 2000. – Ч. 1. – С. 126; Rozpendouski J. *Kosciol z krypta w Chersonesie // Восток-Запад: межконфессиональный диалог. Тезисы докл. и сообщ.* – Севастополь, 2002. – S. 32; Могаричев Ю. М. Крым. “Пещерные города”. – С.95.

⁶³ Отчет императорского ООИД с 14 ноября 1882 г. по 14 ноября 1883 г. – Одесса, 1884. – С. 9.

⁶⁴ Беляев С. А. Пещерный храм... – С. 37.

⁶⁵ См.: Фирсов Л. В. Ориентировка средневековых храмов Херсонеса Таврического. 1973 г. // Архив НЗХТ. – Д. № 868. – Л. 8 – 11, табл. I.

⁶⁶ Ср.: Якобсон А. Л. Средневековый Херсонес. – С. 74; Якобсон А. Л. Раннесредневековый Херсонес. – С. 192, прим. 4.

⁶⁷ См.: Ранневизантийские сакральные постройки... – S. 184, fot. 45.

⁶⁸ Ср.: Фирсов Л. В. Ориентировка... – Л. 10, табл. I, № 97.

⁶⁹ Там же. – Л. 15.

⁷⁰ Якобсон А. Л. Средневековый Херсонес. – С. 74.

⁷¹ Первые раскопки подземного храма писали, что открытый ими “погреб”, судя по монетам, “принадлежит древнейшему Херсонесу” (Отчет императорской ООИД с 14-го ноября 1883 г. по 14-е ноября 1884 г. – С. 20). Ср.: Гриневич К. Э. Херсонес Таврический. – С. 47; Якобсон А. Л. Средневековый Херсонес. – С. 74; Якобсон А. Л. Раннесредневековый Херсонес. – С. 191; Якобсон А. Л. Крым в средние века. – М., 1973. – С. 20; Беляев С. А. Пещерный храм... – С. 40.

⁷² См.: Laskaris M. G. *Monuments funeraires paleochretiens (et byzantins) de Grece.* – Athenes, 2000. – P.144 – 146; Зубарь В. М., Хворостяный А. И. От язычества к христианству. – К., 2000. – С. 93; Сорочан С. Б. Византия IV - IX веков: этюды рынка. Структура механизмов обмена. Изд. 2-е, испр. и доп. – Харьков, 2001. – С.62 – 64; Сорочан С. Б. Гробничное дело в византийском Херсоне (VI – X вв.) // БИ – 2005. – Вып. 9. – С. 159 - 211; Сазанов А. В. Погребения в христианских храмах Херсонеса XI – XIV вв. // Херсонес Таврический. У истоков мировых религий. Материалы науч. конф. – Севастополь, 2001. – С. 46.

⁷³ Mango M. M. *Pilgrimage // The Oxford History of Byzantium / Ed. by C. Mango.* – Oxford, 2002. – P. 116; Арнаутова Ю. Е. Колдуны и святые. Антропология болезни в средние века. – СПб., 2004. – С.323.

⁷⁴ Золотарев М. И. Отчет о раскопках в северо-восточном районе Херсонеса в 1978 г. // Архив НЗХТ. – Д. № 2051. – Л. 3 – 5, рис. 2 – 5; Ушаков С.В., Струкова Е. В. Позднеантичный винодельческий комплекс в Северо-Восточном районе Херсонеса Таврического (III квартал) // П Кондаковские чтения. Проблемы культурно-исторических эпох. Материалы междунаро- науч. конф. – Белгород, 2008. – С.151 – 157; **Зубарь В. М. Из истории экономического разви- тия Херсонеса-Херсона во второй половине I в. до н. э. – VI в. н. э.** // БИ. – 2009. – Вып. 21. – С. 235 – 236; Византийский Херсон. Каталог выставки / Отв. ред. И. С. Чичуров. – М., 1991. – С. 55, № 48; ср.: Hayes J.W. Late Roman Pottery. – London, 1972. – P. 349; Романчук А. И., Сазанов А. В. Средневековый Херсон. История, стратиграфия, находки. Ч. 1. – Краснолако- вая керамика ранневизантийского Херсона. – Свердловск, 1991. – С. 29, рис. 10; Диатроптов П. Д. Христианская символика на позднеимской краснолаковой керамике Боспора и Херсо- неса // Эллинистическая и римская керамика в Северном Причерноморье. – М., 1998. – С.99, табл. I; Голофаст Л. А. Штампы V – VII вв. на посуде группы “Фокейской краснолаковой” из раскопок Херсонесского городища // МАИЭТ. – 2002. – Вып. 9. – С.164 – 165, 192, № 121, рис. 5,1; Смокотина А. В. Штампы на ранневизантийской краснолаковой керамике из рас- копок г. Боспора // МАИЭТ. – 2009. – Вып. 15. – С.142 – 150, рис.4, 21 – 10, 51. **Если бы ци- стерна**, из которой якобы сделали крипту, относилась к этому комплексу, носившему скорее виноградарский характер, получилось бы странное, доселе неизвестное в Херсонесе сочета- ние товарной рыбозасолки с виноделием в рамках одного хозяйства. Это еще раз заставляет усомниться в ее существовании здесь.

⁷⁵ Голофаст Л. А. Градостроительный облик Херсона в XIII веке // МАИЭТ. – 2009. – Вып.15. – С.333 – 334, рис.25.

⁷⁶ Ср.: Могаричев Ю. М. К вопросу о “пещерном храме”... – С. 229 – 238; Могаричев Ю. М. Средневековый Крым. – С. 126; Могаричев Ю. Крым. “Пещерные города”. – С. 95; Ранневизантийские сакральные постройки... – С.91

⁷⁷ В Отчете ООИД за 1884 г. сообщалось о находке около 100 монет, 87 из которых ока- зались определены. Во время расчистки крипты, столетием спустя предпринятой С. А. Беля- евым, было еще обнаружено свыше 80 монет, из которых 5% были эллинистические, 25% – римские. К сожалению, их описание в отчете отсутствует. Если учесть, что подземное по- мещение храма подвергалось переделкам, перестройкам, во время которого предыдущий ма- териал удалялся, найденная “ранняя примесь”, по мнению С. Б. Сорочана, слишком обильно для того, чтобы быть занесенной сверху только во время окончательного позднего разруше- ния памятника. Во время раскопок Р. Х. Лепером наземных средневековых помещений в III квартале монеты эллинистического и римского времени встречались гораздо реже. Ту же картину демонстрируют и современные раскопки.

⁷⁸ Ср.: Ранневизантийские сакральные постройки... – **S. 183 (там же указана историогра- фия вопроса)**

⁷⁹ См.: Беляев Л. А. Христианские древности. Введение в сравнительное изучение. – М., 2000. – С. 29

⁸⁰ Беляев Л. А. Христианские древности. – С. 47

⁸¹ Tsafir Y. The Lical Sancta and the Invention of Relics in Palrstine From the Fourth to Sev- enth Centuries: Their Impact on the Ecclrsiastical Architecture of the Holy Land // Восточнохри- стианские реликвии / Ред. – сост. А. М. Лидов. – М., 2003. – P. 62, fig. 18-19, 21-23.

⁸² Corpus juris civilis. – Berolini, 1895. – Vol. 2: Codex Justinianus / Rec. P. Krueger. – I. 3. 35; Законодательные памятники административной и финансовой политики ранней Византии. Ч. 1: период 364 – 491 / Пер., коммент, прим. В. В. Серова. – Барнаул, 2004. – С. 453-454.

⁸³ Жития свв. Ефрема, Василея, Евгения, Агафодора, Елпидия, Еферия и Капитона // Лавров П. Жития херсонесских святых в греко-славянской письменности / Памятники хри- стианского Херсонеса. – М., 1911. – Вып. 2. – С. 154 - 156, § 3 - 8

⁸⁴ О значении термина “эллин” см.: Lange de N. *Hebraism and Hellenism: The Case of Byzantine Jewry* // *Porticus Today*. – 1998. – Vol.19. – P.129 - 146.

⁸⁵ См.: Шевченко А. В. Хтонические культы Херсонеса // *Взаимоотношения религиозных конфессий в многонациональном регионе*. – Севастополь, 2001. – С. 3 – 9

⁸⁶ Конорева О. М. К вопросу о культе Солнца и Луны в Древнем Риме // *Иресиона. Античный мир и его наследие*. – Белгород, 2006. – Вып. 3. – С. 35-36.

⁸⁷ Ср.: Cutler A., Kazdan A. *Hekate* // *The Oxford Dictionary of Byzantium*. – New York; Oxford, 1991. – Vol.1. – P. 908 - 909.

⁸⁸ Полумесяц был изображен и на тимпане надгробия солдата I когорты Бракаров Марка Мецилия. См.: Щеглов А. Н. Фракийские посвячительные рельефы из Херсонеса Таврического // *МИА*. – 1969. -- №150. – С. 137 - 160; Ростовцев М.И. Святилище фракийских богов и надписи бенефициариев в Ай-Тодоре // *ИАК*. – 1911. – Вып.40. – С. 12 - 16); Таврическая губерния. а) Раскопки в Херсонесе // *ОАК* за 1905 год. – С.55; Косцюшко-Валюжинич К. К. Извлечение из отчета о раскопках в Херсонесе Таврическом в 1906 году // *ИАК*. – 1909. – Вып. 33. – С. 64, склеп № 2143.

⁸⁹ *IosPE*, P, №352; Русяева А., Русяева М. Верховная богиня античной Таврики. – К., 1999; Херсонес Таврический в середине I в. до н.э. – VI в. н.э. Очерки истории и культуры. – Харьков, 2004. – С. 340 - 342.

⁹⁰ См.: Зубарь В. М. О некоторых аспектах идеологической жизни населения Херсонеса Таврического в позднеантичный период // *Обряды и верования древнего населения Украины*. – К., 1990. – С. 73 – 74, рис. 7.

⁹¹ Золотарев М. И. Отчет о раскопках в северо-восточном районе Херсонеса в 1978 г. // *Архив НЗХТ*. – Д. № 2051. – Л. 6, рис.7 - 11.

⁹² К этому времени близки находки в подземельи монеты Констанция I и трех монет Льва I (Отчет ООИД... – С.20).

⁹³ Жития свв. Ефрема, Василея, Евгения, Агафодора, Елпидия, Еферия и Капитона // Лавров П. Жития херсонесских святых в греко-славянской письменности / Памятники христианского херсонеса. – М., 1911. – Вып. 2. – С. 156, sec. 8; **Страдание святых священномучеников и епископов Херсонских Василея, Капитона и иных с ними**: Пер. с греч. В. Латышев // *ИАК*. – 1907. – Вып. 23. – С. 110, гл.8; Сорочан С. Б., Зубарь В. М., Марченко Л. В. Жизнь и гибель Херсонеса. – С. 568.

⁹⁴ Подр. см.: Сорочан С. Б., Зубарь В. М., Марченко Л. В. Жизнь и гибель Херсонеса. – С. 294 – 295, 298 -299; Сорочан С. Б., Зубарь В. М., Марченко Л. В. Херсонес... – С. 97 – 100; Пелин А. Топография христианского Херсонеса IV – XIV века: Дисс. ... канд. богословия / Московская Духовная Академия. – Сергиев Посад, 2001 (рукопись). – С. 84 - 93; Сорочан С.Б. Об архитектурном комплексе большой агоры византийского Херсона // *ВВ* – 2009. – № 68 (93). – С. 170 – 193.

⁹⁵ Отчет ООИД... – С. 20.

⁹⁶ Первое прочтение печати было сделано с ошибками (Юргевич В. Исторический очерк пятидесятилетия императорского ООИД 1839 – 1889. – Одесса, 1889. – С.65). Имя Георгия Цулы, императорского спафария, а затем протоспафария и стратига Херсона, императорского протоспафария Боспора, ныне хорошо известно из сфрагистических и нарративных источников XI в. (см.: Сорочан С. Б., Зубарь В. М., Марченко Л. В. Жизнь и гибель... – С. 319 – 320).

⁹⁷ Византийский Херсон. Каталог выставки. – С. 25, № 9.

⁹⁸ Сазанов А. В. Погребения в христианских храмах Херсонеса XI - XIV вв. – С. 38-39.

⁹⁹ Ср.: Якобсон А. Л. Средневековый Херсонес. – С.74; Якобсон А.Л. Крым в средние века. – С. 20; Могаричев Ю. М. Пещерные церкви... – С. 96; Могаричев Ю. М. К вопросу о “пещерном храме” на Главной улице Херсонеса. – С. 229 – 238.

¹⁰⁰ Ср.: Хапаев В.В. Візантійський Херсон у другій половині X - першій половині XI століть: проблема руйнування міста: Автореф. ... дис. канд. іст. наук; 07.00.02 – всесвітня історія / Дніпропетровський нац. університет ім. О. Гончара. - Дніпропетровськ, 2010. – С. 10 – 16.

¹⁰¹ В связи с этим следует подчеркнуть, что наиболее поздние монеты в слое разрушений не могли быть выпущены раньше 1016 г. Ср.: Романчук А. И. “Слой разрушения X в.” в Херсонесе (К вопросу о последствиях Корсунского похода Владимира) // ВВ. – 1989. – Т. 50. – С. 182 – 188; Завадская И. А. О разрушении Херсонеса в X – XI вв. // Скифы. Хазары. Славяне. Древняя Русь. Международ. науч. конф. Тезисы докл. – СПб., 1998. – С.121 – 122; Сорочан С. Б., Зубарь В. М., Марченко Л. В. Жизнь и гибель... – С.300 – 301, 382; Хапаев В. В. Візантійський Херсон... – С.11–12, 16.

¹⁰² Тогда же прекратила свое существование располагавшаяся в центре этого квартала раннесредневековая баня (подр. см.: Якобсон А.Л. Средневековый Херсонес. – С. 65 – 87; Сорочан С. Б. Бани византийского Херсона (VI - X вв.) // Древности 2005. Харьковский историко-археологический ежегодник. – Харьков, 2005. – С. 196 – 211). Поэтому С. А. Беляев ошибается, когда пишет, что памятник не перестраивался и продолжал функционировать до самого конца жизни города, вплоть до XIV в. (Беляев С.А. Пещерный храм... – С. 53 – 54). В это время на территории квартала III существовали только комплексы поздневизантийских жилых усадеб, которым было суждено погибнуть в пожаре XIII в.

¹⁰³ Завадская И. А. Раннесредневековые храмы западной части Херсонеса // МАИЭТ. – 1998. – Вып. 6. – С. 329 – 335; Романчук А.И. Очерки... – С. 63, прим.15; с. 70 – 71, 222 – 223; Сорочан С. Б., Зубарь В. М., Марченко Л. В. Указ. соч. – С. 643 – 650; Сорочан С. Б. О храме Созонта, “доме св. Леонтия” и мартирии св. Василия в раннесредневековом Херсоне // АДСВ. – 2003. – Вып. 34. – С. 146 - 173.

¹⁰⁴ Буйских А. В., Золотарев М. И. Градостроительный план Херсонеса Таврического // ВДИ. – 2001. – №1. – С.128, рис.9; Романчук А. И. Очерки... – С.165 - 169; Сорочан С. Б., Зубарь В. М., Марченко Л. В. Жизнь и гибель Херсонеса. – С.557 – 561. Обмеры, дающие площадь античной агоры в 18700 м², представляются неоправданно завышенными (ср.: Снітко І. А. Методика реконструкції античного міста... – С. 13).

¹⁰⁵ См.: Отчет заведующего раскопками в Херсонесе К. К. Косцюшко-Валюжинича за 1896 год // ОАК за 1896 год. – СПб., 1898. – С. 168.

¹⁰⁶ Ср.: Сорочан С. Б. Византия IV – IX веков: этюды рынка. Структура механизмов обмена. Изд. 2-е, испр. и доп. – Харьков, 2001. – С. 57 – 96, 339 – 340.

¹⁰⁷ Константин Багрянородный. Об управлении империей. – М., 1989. – Гл. 53. 460–469, с. 270 – 271. В свое время на большой агоре стояло немало статуй божеств, героев, знаменитых граждан, военачальников, как, например, стратига царя Митридата Евпатора, Диофанта, жреца и дамиурга Аристана, сына Агтины, легатов и пропреторов императоров Веспасиана и Домициана, соответственно Секста Ветулла Кериалиса и Октавия Фронтонна, Лаодики, дочери Зета, жены Тита Флавия Партенокла, еще одной Лаодики, дочери Тита Флавия Аполлония и др. (IosPE, I², 352, 353, 420, 421, 422, 431, 432; Антонова И. А., Яйленко В.П. Херсонес, Северное Причерноморье и Маркоманские войны по данным херсонесского декрета 174 г. н. э. в честь Тита Аврелия Кальпурниана Аполлониды // ВДИ. – 1995. – № 4. – С. 58 – 86). Какая часть из них уцелела от разгрома в эпоху победившего христианства, не была переплавлена, установить невозможно, но то, что византийцы, а значит, и херсониты, отчасти утилизировали подобное сохранившееся наследие и органично включали его в интерьер своих площадей, не подлежит сомнению (подр. см.: Mango C. Antique Statuary and the Byzantine Beholder // DOP. – 1963. – №17. – P.53 – 75).

¹⁰⁸ Сорочан С. Б. О храме Св. Прокопия в византийском Херсоне // *Sacrum et Profanum*. – Вып.1: Культ святых мест в древних и современных религиях. – Севастополь, 2005. – С.157–162.

¹⁰⁹ Остатки его западной ветви и алтарной полукруглой апсиды с заплечиками, разобранные и сложенные заново с применением цемента, находятся на нижнем этаже Владимирского собора, поскольку были отождествлены с той церковью Св. Василия, в которой в Херсоне принял крещение князь Владимир. См.: Мурзакевич Н. Херсонисская церковь св. Василия (Владимира) // ЗООИД. – 1863. – Т.5. – С. 996; Якобсон А. Л. Раннесредневековый Херсонес. – С. 200; Сорочан С. Б., Зубарь В. М., Марченко Л. В. Жизнь и гибель... – С. 551 – 555; Пелин А. Топография христианского Херсонеса... – С. 120, 134. Храм известен лишь по планам и остаткам фундамента, сохранных как реликвия в нижней церкви Владимирского собор.

¹¹⁰ Размеры даны по: Лосицкий Ю. Г. Опыт реконструкции крестообразных храмов Херсонеса // Архитектурно-археологические исследования в Крыму – К., 1988. – С. 33; ср.: Бертъе-Делагард А. Л. Древности южной России. Раскопки Херсонеса // МАР. – СПб., 1893. – № 12. – С.45, 71.

¹¹¹ Мыц В. Л. Крестообразный храм Мангупа // СА. – 1990. – № 1. – С.226; ср.: Романчук А. И. Херсонес XII – XIV вв.: историческая топография. – С. 168; Романчук А.И. Очерки... – С. 74, 229.

¹¹² Ср.: Лосицкий Ю. Г. Указ. соч. – С. 29 – 30.

¹¹³ Dubois de Montpereux Fr. Voyage autor du Caucase, chez les Tcherkeses et les Abkhases, en Colchide, en Georgie, en Armenie et en Crimée. – Paris, 1843. – Vol.6. – P.144 – 145.

¹¹⁴ Бертъе-Делагард А. Л. О Херсонесе. – С. 17, прим. 2.

¹¹⁵ Бертъе-Делагард А. Л. О Херсонесе. – С. 68, рис. 3, 5. Попытки Л. А. Голофаст всед за О. И. Домбровским отнести возведение “храма с кочегом” к XI – XII вв. не представляются С. Б. Сорочану убедительными, поскольку не учитывают главного неоспоримого аргумента в пользу его возведения не позже конца VI – начала VII вв.: следов разобранного мраморного амвона константинопольского типа, а также того, что стены храма были выстроены в нивелировочной засыпи с материалами IV – VI вв. (ср.: Сорочан С. Б. Византийский Херсон... – С. 857 – 875; Голофаст Л. А. Градостроительный облик Херсона в XIII веке. – С. 321 – 326).

¹¹⁶ Тункина И. В. Русская наука о классических древностях юга России (XVIII – середина XIX в.). – СПб., 2002. – С. 511; ср.: Анохин В. А. Монетное дело Херсонеса. – К., 1977. – С.159 – 161, № 351 – 383.

¹¹⁷ Русские древности в памятниках искусства издаваемые графом И. Толстым и Н. Кондаковым. – СПб., 1891. – Вып. 4: Христианские древности Крыма, Кавказа и Киева. - С. 15; Айналов Д. В. Развалины храмов. – С. 57.

¹¹⁸ Д. В. Айналов придерживался этого мнения вслед за А. Л. Бертъе – Делагардом и архитектором Авдеевым, снимавшим план агоры (Айналов Д.В. Развалины храмов. – С. 60). Наличие “купола на высоком барабане”, о чем пишут некоторые исследователи, не более как гипотеза (Романчук А. И. Очерки... – С. 229).

¹¹⁹ Хрушкова Л.Г. Крестовидные церкви Херсонеса Таврического // Причерноморье, Крым, Русь в истории и культуре. Материалы II Судакской международ. науч. конф. – К.; Судак, 2004. – Ч. 2. – С. 235; Хрушкова Л. Г. Христианские памятники Крыма (состояние изучения) // ВВ. – 2004. – Т. 63 (88). – С. 183.

¹²⁰ См. историографию проблемы: Soteriou G. E prothesis kai diakonikon en te archaia ekklesia // Theologia. – 1941. – Per. B'. – Т.А'. – С.76 – 100; Stricevic D. The Diakonikon and the Prothesis in Early Christian Churches // Starinar, N.S. – 1958–1959. – Т. 9-10. – P. 59 - 66; Babic G. Les chapelles annexes des eglises byzantines. – Paris, 1969; Mathews Th. F. The Early Churches of Constantinople: Architecture and Liturgy. – Pennsylvania; London, 1971; Curcic S. Architectural Significance of Subsidiary Chapels in Middle Byzantine Churches // Journal of the Society of Architectural Historians. – 1977. – Vol. 36. – № 2. – P. 94 – 110; Taft R. The Great Entrance. A History of the Transfer of Gifts and Other Preanaphoral Rites and of the Liturgy of Jihn Chrysostom. - Rome, 1978; Walter Ch.

Art and Ritual of the Byzantine Church. – London, 1982; Descoudres G. Die Pastophorien im syro-byzantinischen Osten. – Weisbaden, 1983.

¹²¹ Ср.: Хрушкова Л. Г. О начале христианского Херсонеса Таврического: крестовидная церковь на главном кладбище // С. сб. – 2005. – Вып. 2. – С. 404 – 406.

¹²² Отчет за 1891 г. Раскопки в Херсонесе в пределах городских стен // Архив НЗХТ. – Д. № 2. – Л. 5; Раскопки в Таврической губернии. 1) В Херсонесе // ОАК за 1891 г. – СПб., 1893. – С. 4; Бертье-Делагард А.Л. Древности южной России. Раскопки Херсонеса. – С. 50, прим.4; ср.: Хрушкова Л. Г. Раннехристианские памятники Восточного Причерноморья (IV – VII века). – М., 2002. – С. 416.

¹²³ Ср.: Descoudres G. Die Pastophorien... – S. 156 – 159.

¹²⁴ Айналов Д. В. Указ. соч. – С. 56, 60, рис. 42.

¹²⁵ Walter Ch. Art and Ritual... – P. 190; Taft R. The Great Entrance. – P. 178–182.

¹²⁶ Филарет. О трудах Иоанна Златоуста // Христианское чтение. – 1849. – Ч. 1. – С. 19.

¹²⁷ Babic G. Les chapelles annexes... – P. 63.

¹²⁸ Хрушкова Л. Г. Раннехристианские памятники... – С. 402, 410; Хрушкова Л. Г. Крестовидные церкви... – С. 232; Хрушкова Л. Г. Христианские памятники Крыма. – С. 184; ср.: Лосицкий Ю. Г. Опыт реконструкции крестообразных храмов... – С. 29 – 30.

¹²⁹ Тафт Р. Ф. Византийский церковный обряд. – СПб., 2000. – С. 79.

¹³⁰ Виноградов А. Ю. Греческие христианские надписи из Северного Причерноморья в коллекции ГИМ // Северное Причерноморье в эпоху античности и средневековья. Памяти Н. П. Сорокиной. – Труды ГИМ. – М., 2006. – Вып. 159. – С. 291–293, № 3, рис. 2.

¹³¹ Подр. см.: Сорочан С. Б., Зубарь В. М., Марченко Л. В. Жизнь и гибель... – С. 552.

¹³² Ср.: Жития свв. Ефрема, Василия, Евгения, Агафодора, Елпидия, Еферия и Капитона // Лавров П. Жития херсонесских святых в греко-славянской письменности / Памятники христианского Херсонеса. – М., 1911. – Вып. 2. – С. 156, sec. 8; **Страдание святых священномучеников и епископов Херсонских Василия, Капитона и иных с ними: Пер. с греч. В. Латышев // ИАК. – 1907. – Вып. 23. – С. 110, § 8.**

¹³³ Повесть временных лет. – М.; Л., 1950. – Ч. 2: Приложения / Статьи и коммент. Д. С. Лихачева. – С. 338.

¹³⁴ Ср.: Повесть временных лет. – М.; Л., 1950. – Ч. 1: Тексты и перевод. – С. 50, 77; ПСРЛ. Т. 1. Лаврентьевская летопись. Вып. 1. Повесть временных лет. – 2-е изд. – Л., 1926. – Стлб. 51: Новгородская летопись старшего и младшего изводов. – М.; Л., 1950. – С. 152. Радзивилловская летопись сообщает о церкви во имя Богородицы, Ипатьевская – о церкви Св. Софии, Владимирский летописец и Устюжский летописный свод – о церкви Спаса, одна из редакций Повести о перенесении иконы Николы Зарайского, Житие князя Владимира особого состава, Новгородская четвертая, Софийская первая, Воскресенская, Вологодско-Пермская, Тверская летописи, Хронограф и другие, восходящие к Московскому своду Фотия (1423 и 1418 г), сокращенные летописные своды 1493, 1495, 1497 гг., летописный свод 1518 г. – о церкви в честь Св. Иакова (см.: Повесть временных лет. – Ч. 2: Приложения. Статьи и коммент. Д. С. Лихачева. – С. 338; Ипатьевская летопись // ПСРЛ. – Л., 1962. – Т. 2. – С. 97; Вологодско-Пермская летопись // ПСРЛ. – Л., 1959. – Т. 26. – С. 30; Сокращенный летописный свод 1493 г. // ПСРЛ. – Л., 1962. – Т. 27. – С. 210; Сокращенный летописный свод 1495 г. // ПСРЛ. – Л., 1962. – Т. 27. – С. 314; Летописный свод 1497 г. // ПСРЛ. – Л., 1963. – Т. 28. – С. 13; Летописный свод 1518 г. // ПСРЛ. – Л., 1963. – Т. 28. – С. 172; **Мусин А. Археология Корсунской легенды // Православные древности Таврики. – К., 2002. – С. 147). Не мудрено, что путаница с определением названия храма № 27 оказалась усвоена последующими поколениями и продолжилась уже вскоре после его археологического открытия. Типичным примером может служить записка члена Комиссии по сооружению Владимирского собора Ф. Лаш-**

кова, в которой без каких-либо оснований об остатках крестовидного храма заявлено как о “древнем храме Рождества Богородицы” (Лашков Ф. Историческая записка о сооружении в Херсонисе храма Св. Равноапостольного Князя Владимира // ИТУАК. – 1888. – № 5. – С. 14, 134 (рис.). Между тем у З. А. Аркаса, отправившего в 1861 г. в ООИД описание средневековых фундаментов, найденных на месте сооружения собора Св. Владимира, не было сомнений в том, что здесь был именно храм во имя Св. Василия: “Удивляться надо множеству церквей, построенных близко одна от другой, но, к сожалению, они будут снесены, за исключением одной (Св. Василия) под храмом Св. Владимира, развалины которого останутся в том же виде, с малою поправкою, чтобы можно было служить литургию” (Тункина И. В. Русская наука... – С. 533).

¹³⁵ См.: Сорочан С. Б., Зубарь В. М., Марченко Л. В. Жизнь и гибель... – С. 298.

¹³⁶ Ср.: Беляев С. А. Уваровская базилика // Литературная Россия. – 1989. – № 21 (1373). 26 мая; Беляев С. А. “Теперь узнал я истинного Бога” // Наука в СССР. – 1990. – № 1. – С. 87; Crimean Chersonesos: City, Chora, Museum, and Environs / Ed. by G. R. Mack, J. C. Carter. - Austin, Texas USA, 2003. – P. 103. О роли византийских городских площадей подр. см.: Сорочан С.Б. Византия IV – IX веков: этюды рынка. – С. 57 – 114, 339 – 340.

¹³⁷ См.: Лосева О. В. География Византийской империи глазами переводчика древнерусского пролога // Восточная Европа в древности и средневековье. XVIII Чтения памяти В. Т. Пашуто. Материалы конференции. – М., 2006. – С. 116.

¹³⁸ См.: Гриневиц К. Э. Северо-восточные кварталы Херсонеса Таврического по данным раскопок Р. Х. Лепера // X. сб. – 1930. – Вып. 3. – С. 77.

¹³⁹ Подр. см.: Сорочан С. Б. О храме Св. Апостолов и епископальном архитектурном комплексе на северо-восточном берегу византийского Херсона // С. сб. – 2006. – Вып. 2. – С. 328 – 356.

¹⁴⁰ Федоров Б. Н. К вопросу о реконструкции северо-восточной площади Херсонеса Таврического // КСИА АН СССР. – 1985. – Вып. 182. – С. 8, рис. 1

¹⁴¹ Золотарев М. И. Отчет о раскопках в северо-восточном районе Херсонеса в 1976 г. // Архив НЗХТ. – Д. № 1836. – Л. 12-19; Сазанов А. В. Амфорный комплекс первой четверти VII в. н.э. из северо-восточного района Херсонеса // МАИЭТ. – 1991. – Вып. 2. – С. 60-71.

¹⁴² Сорочан С. Б. О базилике апостола Петра и храмовом комплексе Восточной площади византийского Херсона // ВВ – 2006. – Т. 65 (90). – С. 223-230.

¹⁴³ Цукерман К. Епископы и гарнизон Херсона в IV веке // МАИЭТ. – (1994) 1995. – Вып. 4. – С. 547-549.

¹⁴⁴ И. Я. Франко первым заметил, что некоторые греческие рукописи Московской синодальной библиотеки, Парижской Национальной библиотеки 1587 и 1617, Менологий Василия II, греческие Минеи, проложные отрывки из Житий свв. епископов Херсонских связывают время отправления епископа Капитона в Херсон вскоре по смерти епископа Астерия. Последний же присутствовал на Константинопольском синоде 381 г. Это обстоятельство позволило исследователю высказать согласие с догадкой Эдварда Бикерстит-Биркса, что мы можем иметь в действительности двух Капитонов, “старшего, посланного Гермонам во времена Диоклетина и замученного в Корсуне, и позднейшего, который счастливо dokonчил дела обращения Корсуна в христианство”. Как бы то ни было, в Проложной статье рукописи первой половины XVI в. (ЛП, В. 5) отчетливо указано, что это событие произошло “в царство Феодосия” (Франко І. Сьвятий Климент у Корсуні // Записки наукового товариства ім. Шевченка. – Львів, 1903. – Т. 56. – Кн. 6. – С. 158, прим. 1; с. 160; Латышев В. В. Жития святых епископов Херсонских. Исследования и тексты // Записки имп. АН. – СПб., 1906. – Серия VIII по историко-филол. отд. – Т. 8. – № 3. – С. 20).

¹⁴⁵ Гайдуков Н. Е. Отверстия для вложения мощей в престолах византийских храмов Херсонеса // Причерноморье, Крым, Русь в истории и культуре. Материалы II Судакской междунаrod. науч. конф. – К.; Судак, 2004. – Ч. 2. – С. 52 – 53, 62.

¹⁴⁶ Древности южной России. Греческие и латинские надписи, найденные в южной России в 1895–1898 годах с объяснениями акад. В.В. Латышева // МАР. – СПб., 1899. – № 23. – С. 26-27, № 40; Латышев В. В. К церковной археологии Херсонеса // Латышев В. В. ПОНТИКА. – СПб., 1909. – С.303 – 310, табл. II; Бобринский А. Херсонес Таврический. Исторический очерк. – СПб., 1905. – С.89; Шестаков С. П. Очерки по истории Херсонеса в VI – X веках по Р. Хр. // Памятники христианского Херсонеса. – М., 1908. – Вып.3. – С.27. Надписи и их прочтение даны в соответствии с трактовкой А. Ю. Виноградова, прозвучавшей в докладе “Византийские строительные надписи Херсона”, который был прочитан на научной конференции в Севастополе в сентябре 2003 г.

¹⁴⁷ НЗХТ, инв. №20307. Приношу искреннюю благодарность А. Ю. Виноградову, поделившемуся со мной этими сведениями.

¹⁴⁸ Шульц Г. Й. Візантійська літургія: Свідчення віри та значення символів. – Львів, 2002. – С. 130.

¹⁴⁹ Латышев В. В. Жития святых епископов Херсонских. – С. 16, 51-55, 62, § 17; Страдание святых священномучеников и епископов Херсонских Василия, Капитона и иных с ними: Пер. с греч. В. Латышев // ИАК. – 1907. – Вып.23. – С.112; Житие свв. епископов Херсонских в грузинской минее: Вступ. ст. В.В. Латышева, пер. К. Кекелидзе. // ИАК. – 1913. – Вып. 49. – С. 78 – 79, 88; Synaxarium Ecclesiae Constantinopolitanae e codice Sirmondiano / Ed. H. Delehayе. Acta Sanctorum. Propylaeum ad Acto Sanctorum Nivembris. - Bruxelles, 1902. – P. 336-338. О датировке Житий и об обосновании локализации восточной части города – «Феоны» и о формах территориальной общности горожан см.: Сорочан С. Б. Византия IV – IX веков: этюды рынка. 2-е изд., испр. и доп. – Харьков, 2001. – С.60 – 61, 97 – 98; Сорочан С. Б. О датировке Житий свв. епископов Херсонских. – С. 270-275.

¹⁵⁰ Прежнее, эллинистическое деление на девять магистральных продольных и поперечных улиц, если оно вообще имело место (ср.: Буйских А. В, Золотарев М. И. Градостроительный план Херсонеса Таврического // ВДИ. – 2001. – №1. – С.129), безусловно, утратило свое значение ко II в. н.э. и ведущая роль до конца существования города перешла к двум основным, наиболее широким улицам, достаточно хорошо просматривающимся на археологической карте города. Они имеют максимальную ширину, порой доходящую до 7,5 м, и в перекрестье этих улиц, напротив Южных ворот, археологически явно прослеживается скопление больших, дворцовых, потестарных зданий и комплекс христианских храмов (Сорочан С. Б. О малой агоре византийского Херсона // Мир Византии. Материалы международ. науч. семинара. – Белгород, 2007. – С. 143-149). Такое размещение очевидно именно при наличии планировочной системы из двух основных пересекающихся улиц, которая наложилась на прежнюю, гипподамову планировку, в целом, унаследовав ее черты. Противоречия, которое видит здесь А. В. Буйских, на самом деле нет.

¹⁵¹ Русяева А., Русяева М. Верховная богиня античной Таврики. – К., 1999.

¹⁵² Федоров Б. Н. Объемнопространственная композиция северо-восточной площади Херсонеса Таврического и ее реконструкция // Проблемы развития зарубежного искусства. – 1980. – Вып. 10. – С.17 – 22; Федоров Б. Н. К вопросу о реконструкции северо-восточной площади Херсонеса Таврического // КСИА АН СССР. – 1985. – Вып.182. – С. 8 – 11. Непонятно, как “анализ морфологических параметров застройки” мог дать столь завышенную даже на глаз цифру в 8200 м² применительно к площади здешнего теменоса (ср.: Снітко І. А. Методика реконструкції античного міста... – С. 13).

¹⁵³ IosPE, P, 406; Золотарев М.И., Буйских А.И. Теменос античного Херсонеса. Опыт архитектурной реконструкции // ВДИ. – 1994. – № 3. – С. 78-101; Zolotarev M.I., Bujskikh A. V. The Temenos of Ancient Chersonesos: An Attempt of an Architectural Reconstruction // Ancient Civilizations from Scythia to Siberia. – 1995. – Vol. 2. – No.2. – P. 125-156; Буйских А. В. Пространственное развитие Херсонеса Таврического... – С.171 – 174; Кадеев В.И. Херсонес Таврический. Быт и культура. – Харьков, 1996. – С. 26; Трейстер М. Ю. Материалы к кор-

пусу постаментов бронзовых статуй Северного Причерноморья // X. сб. – 1999. – Вып.10. – С. 127-128, 142, №8 (29).

¹⁵⁴ Отчет императорского ООИД 1877 – 1878 гг. – **Одесса, 1878. – С.6 – 7; Косцюшко-Валюжинич К. К.** Отчет о раскопках в Херсонесе в 1901 году. – С. 63; Бертъе-Делагард А. Л. О Херсонесе. – С. 25, 40, схема, табл. III, 16; Репников Н. И. О датах базилик юго-западного Крыма // *Очерки по истории христианского Херсонеса* / Отв. ред. С. А. Беляев. – СПб., 2009. – С.159.

¹⁵⁵ Лосицкий Ю. Г. Опыт реконструкции крестообразных храмов Херсонеса. – С. 34. На одновременность сооружения гробничной молельни - кимитирия в виде креста и Восточной базилики указывает идентичность их кладки и точное совпадение азимутов обоих построек - 53,5° (Якобсон А. Л. Раннесредневековый Херсонес. – С. 165; Фирсов Л. В. Ориентировка средневековых храмов Херсонеса Таврического. – Л. 11, табл. I, № 46 – 47). И. А. Завадская тоже полагает, что крестовидные пристройки херсонесских базилик (Восточной, Западной) “...могут относиться к периоду, близкому возведению самих базилик” (Завадская И. А. О происхождении христианской архитектуры ранневизантийского Херсонеса // МАИЭТ. – 2001. – Вып.8. – С. 275).

¹⁵⁶ Айналов Д. В. Развалины храмов. – С.44.

¹⁵⁷ Покровский Н.В. Памятники византийской архитектуры // *Памятники христианской архитектуры*. – СПб., 1910. – С. 17; Якобсон А.Л. Раннесредневековый Херсонес. – С. 204 – 205; Якобсон А. Л. Закономерности и этапы развития архитектуры средневекового Херсонеса // ВВ. – 1988. – Т. 49. – С. 164.

¹⁵⁸ Лосицкий Ю. Г. Опыт реконструкции... – С. 34.

¹⁵⁹ Ср.: Завадская И. А. Баптистерии ранневизантийского Херсонеса // *Взаимоотношения религиозных конфессий в многонациональном регионе*. – Севастополь, 2001. – С. 36; Завадская И. А. Баптистерии Херсонеса (к истории крещального обряда в ранневизантийский период) // МАИЭТ. – 2002. – Вып. 9. – С. 263 – 264.

¹⁶⁰ «Итак, великий, повелев тотчас построить крещальню из обожженной извести, всех окрестил в ней; воздвиг он и храм, примыкавший к ней, во имя первого и верховного апостола Петра» (Страдание святых священномучеников и епископов Херсонских... – С. 112, гл.17; Жития свв. Ефрема, Василея, Евгения, Агафодора, Елпидия, Еферия и Капитона // Лавров П. Жития херсонесских святых в греко-славянской письменности. – С. 157 – 158); “В изъятие ревности к благочестию они около купели, в которой крестились, воздвигли великий и прекрасный храм во имя святого и верховного апостола Петра” (Житие свв. епископов Херсонских в грузинской минее. – С. 88).

¹⁶¹ Декрет был датирован 19 днем месяца Дионисий, а награждение Диофанта золотым венком должно было состояться на приближавшемся празднике Партений (IosPE, I², №352).

¹⁶² Жития свв. Ефрема, Василея, Евгения, Агафодора, Елпидия, Еферия и Капитона // Лавров П. Жития херсонесских святых в греко-славянской письменности. – С. 157, гл.15.

¹⁶³ Honigmann E. Recherches sur les listes des peres de Nicees et de Constantinople // *Byzantion*. – 1936. – Т. 11. – F. 2. – P. 433.

¹⁶⁴ Зубарь В. М., Русяева А.С. На берегах Боспора Киммерийского. – К., 2004. - С. 230.

¹⁶⁵ Войтенко А. А. Социальный контекст монашеского движения в “Житии преп. Антония Египетского” свт. Афанасия Александрийского // ВВ. – 2004. – Т. 63 (88). – С. 27.

¹⁶⁶ Подр. см.: Harl K.W. Sacrifice and Pagan Belief in Fifth- and Sixth-Century Byzantium // *Past and Present*. – 1990. – № 128. – P. 7-27.

¹⁶⁷ Пелин А. Топография христианского Херсонеса IV – XIV века. – С. 18 – 19.

¹⁶⁸ Страбон. География в 17 книгах / Пер. Г. А. Стратоновского. – Л., 1964. – VII. 4. 2; Франко І. Сьвятій Климент у Корсуні // *Записки наукового товариства ім. Шевченка*. – Львів, 1903. – Т. 56. – Кн. 6. – С. 159 – 160; Гриневич К.Э. Четырехапсидное здание в Херсонесе (Новая попытка его объяснения) // *Архив НЗХТ*. – Д. № 1035. – Л. 129 – 134.

¹⁶⁹ Ср.: Шандровская В. С. О некоторых легендах византийских печатей // Византия в контексте мировой истории. – СПб., 2004. – С. 180.

¹⁷⁰ Золотарев М. И., Коробков Д. Ю. О епископе Капитоне и крещении жителей Херсонеса в IV веке по Р. Х. // Православные древности Таврики. – К., 2002. – С. 68 – 73; ср.: Timotheos Ailouros // The Oxford Dictionary of Byzantium. – New York; Oxford, 1991. – Vol.3. – P. 2086 - 2087.

¹⁷¹ Подр. об этой базилике см.: Беляев С. А. Вновь найденная раннесредневековая мозаика из Херсонеса (По материалам раскопок 1973 – 1977 гг.) // ВВ. – 1979. – Т. 40. – С. 114–126; Завадская И. А. Раннесредневековые храмы западной части Херсонеса // МАИЭТ. – 1998. – Вып. 6. – С. 335 – 339; Pülz A. Die frühchristlichen Kirchen des taurischen Chersonesos (Krim) – S. 58 – 59; Романчук А. И. Очерки... – С. 223–224; Сорочан С. Б., Зубарь В. М., Марченко Л. В. Жизнь и гибель... – С. 639 – 642; Сорочан С. Б. О храме Созонта, “доме Св. Леонтия” и мартирии Св. Василия... – С. 146 – 173; Сорочан С. Б. Византийский Херсон... – С. 724 – 727.

¹⁷² Латышев В. В. Жития святых епископов Херсонских. – С. 54 - 55; Якобсон А. Л. Раннесредневековый Херсонес. – С. 159 – 160; Романчук А. И. Херсонес XII – XIV вв.: историческая топография. – С. 162; Беляев С. А. Уваровская базилика // Литературная Россия. – 1989. – № 21 (1373). – 26 мая.; Беляев С. А. О храме апостола Петра в Херсонесе // VIII Рождественские образовательные чтения: Церковные древности. – М., 2001. – С. 5–28; Беляев С. А. Исторические предпосылки постройки кафедрального храма Херсонеса во время Константина Великого (Уваровской базилики – храма апостола Петра) // Сугдея, Сурож, Солдайя в истории и культуре Руси-Украины. Материалы науч. конф. – К.; Судак, 2002. – С. 34; Сазанов А. В. Города и поселения Северного Причерноморья раневизантийского времени: Автореф. дисс. ... докт. ист. наук / МГУ. – М., 1999. – С. 32; ср.: Сорочан С. Б., Зубарь В. М., Марченко Л. В. Жизнь и гибель... – С. 127 - 132. Подр. об аргументации этой версии: Сорочан С. Б. О храме Св. Апостолов и епископальном архитектурном комплексе на северо-восточном берегу византийского Херсона // БИ. – 2006. – Вып. 10. – С. 153 – 181. Зная о возражениях исследователей, С. А. Беляев продолжает настаивать не только на ранней дате постройки Уваровской базилики, относя ее к временам Константина I, но и на отождествлении этой базилики с житийным храмом апостола Петра, надеясь, как он пишет, “в самое ближайшее время представить бесспорные доказательства этого”. Пока же эти доказательства сводятся к призывам о необходимости учитывать “исторический контекст” и не рассматривают весь комплекс аргументов других исследователей, выстроенных в этом самом историко-археологическом контексте (см.: Беляев С. А. Необходимость системно-информационного подхода при исследовании частных и локальных событий (На примере изучения Уваровской базилики в Херсонесе) // Очерки по истории христианского Херсонеса / Отв. ред. С. А. Беляев. – СПб., 2009. – С. 90-108). К слову, именно тогда, когда С. А. Беляев писал о том, что вопрос, по какому уставу совершалось богослужение в Херсонесской Церкви, даже не ставился исследователями, на эту тему была защищена диссертация: Латышева О. В. Християнська Церква та релігійне життя у візантійському Херсоні (VI – X ст.): Автореф. дисс.... канд. іст. наук / Харківський національний університет ім. В. Н. Каразіна; 07.00.02 – всесвітня історія. – Харків, 2009.

¹⁷³ Гриневич К. Э. Четырехапсидное здание в Херсонесе (Новая попытка его объяснения) // Архив НЗХТ. – Д. № 1035. – Л. 129-134; Кутайсов В. А. Четырехапсидный храм Херсонеса // СА. – 1982. – №1. – С. 155-169; Завадская И. А. Раннесредневековые храмы западной части Херсонеса. – С. 339 – 340; Сазанов А. В. Города и поселения Северного Причерноморья раневизантийского времени. – С. 20, 35, табл. 11; Сорочан С. Б., Зубарь В. М., Марченко Л. В. Жизнь и гибель... – С. 666-669; Завадская И. А. Хронология памятников раннесредневековой христианской архитектуры Херсонеса (по археологическим данным) // МАИЭТ. – 2000. – Вып. 7. – С. 83; Романчук А. И. Очерки... – С. 70; Завадская

И. А. О происхождении христианской архитектуры ранневизантийского Херсонеса // МА-ИЭТ. – 2001. – Вып. 8. – С. 271 - 272.

¹⁷⁴ Хрушкова Л. Г. Раннехристианские памятники... – С. 344.

¹⁷⁵ Grabar A. Martyrium: Recherches sur le culte des reliques et l'art chretien antique. – Chap. III; Хрушкова Л. Г. Указ. соч. – С. 73.

¹⁷⁶ Ср.: Гальбот Райс Д. Искусство Византии. – М., 2002. – С. 128 - 131, рис. 124, 125, 128.

¹⁷⁷ Кутайсов В. А. Четырехапсидный храм... – С. 164, рис.5 – 10; ср.: Романчук А. И., Сазанов А. В. Средневековый Херсон. История, стратиграфия, находки. Ч. 1. Краснолаковая керамика ранневизантийского Херсона. – Свердловск, 1991. – С. 32 – 34; Сазанов А. В. К вопросу о времени сооружения четырехапсидного храма Херсонеса // Х. сб. – 2004. – Вып.13. – С.206

¹⁷⁸ См.: Сазанов А.В. К вопросу о времени... – С. 202 – 210; ср.: Юрочкин В. Ю., Джанов А. В. Церковная археология Херсонеса V в. // Церковная археология Южной Руси. – Симферополь, 2002. – С. 59 – 62.

¹⁷⁹ Сами авторы гипотезы вынуждены были сделать оговорку о том, что “ограничение строительной деятельности в храме первой четвертью VI в. (т.е. доюстиниановским периодом) кажется предпочтительным”, причем перед этим определяли конец нижней границы формирования “комплекса” вещей из слоев под храмом первой половиной VI в., хотя на самом деле среди них встречаются материалы, продолжавшие бытовать во второй половине VI и даже первой половине VII вв. (амфоры с орнаментом типа “набегающей волны”, клейма III хронологической группы на поздней краснолаковой посуде, блюдо с треугольным венчиком, рюмкообразные сосуды) (ср.: Юрочкин В. Ю., Джанов А. В. Указ. соч. – С. 58, 62). Тем не менее гипотеза оказалась не критически воспринятой исследователями и, к несчастью, имеет шанс укорениться, что видно из заявления Л.Г. Хрушковой о признании возможности такой постройки в V в. (Хрушкова Л. Г. Христианские памятники Крыма (состояние изучения) // ВВ. – 2004. – Т. 63 (88). – С. 176).

¹⁸⁰ Р. Х. Лепер сообщал, что к моменту открытия памятника были видны ряды кирпичного пояса и начало арок над ними (Лепер Р.Х. Из раскопок в Херсонесе в 1906 - 1909 гг. // ИАК. – 1911. – Вып. 42. – С. 92 – 98; ср.: Кутайсов В. А. Четырехапсидный храм Херсонеса. – С. 158; Романчук А. И. Очерки... – С. 228).

¹⁸¹ См.: Сорочан С. Б., Зубарь В. М., Марченко Л. В. Херсонес... – С. 178, 202.

¹⁸² Домбровский О. И., Кутайсов В. А. Отчет о работах Херсонесского отряда Крымской комплексной экспедиции Института археологии АН УССР в 1977 году // Архив НЗХТ. – Д. № 1980. – Л. 32 – 33. К. Э. Гриневич ошибался, сводя их число к шести, поскольку полагал, что в южной апсиде находилась лишь одна дверь, “...расположенная у западного конца апсиды и прорезавшая толщу стены наискосок” (Гриневич К. Э. Четырехапсидное здание... – Л. 130).

¹⁸³ Ср.: Тафт Р. Ф. Византийский церковный обряд. – С. 32 - 48.

¹⁸⁴ Якобсон А. Л. Закономерности и этапы развития архитектуры... – С. 166.

¹⁸⁵ Ср.: Ousterhout R. Master Builders of Byzantium. – Princeton, N.J., 1999. – P. 201 – 203.

¹⁸⁶ Шульц Г. Й. Візантійська літургія... – С. 88.

¹⁸⁷ Бертье-Делагард А. Л. Древности южной России. Раскопки Херсонеса. – С. 49.

¹⁸⁸ Тафт Р.Ф. Указ. соч. – С. 44 – 45.

¹⁸⁹ Лепер Р.Х. Из раскопок в Херсонесе в 1906 – 1909 гг. – С. 94 – 96. Остатки еще одной, судя по стратиграфии, более поздней печи Р. Х. Лепер заметил рядом с восточной апсидой, тогда как северная апсида частично прошла над заброшенной огромной водосборной цистерной римского времени длиной более 15 м, шириной 5,9 м и глубиной в сохранившейся части около 3 м (Кутайсов В.А. Отчет о раскопках на участке четырехапсидного храма в Херсонесе в 1978 году // Архив НЗХТ. – Д. № 1982 / 1. – Л. 18). Печь, находившаяся под центром храма, была вырублена на скалистом склоне, устьем в сторону наклона, и представляла овальную в плане яму длиной 3,7 м и шириной 2,1 м. Она была обрамлена небольшими

камнями, сохранившимися на высоту 0,7 м. Устье печи имело ширину 0,2 м. В углублении посередине остались уголь, известь, в разной степени обожженные куски мрамора, из которого получали известь, очевидно, наивысшего качества (Домбровский О. И., Кутайсов В. А. Отчет о работах ... в 1977 году. – Л. 14 – 15, 33, рис. 3, 4, 32).

¹⁹⁰ Домбровский О. И., Кутайсов В. А. Отчет о работах ... в 1977 году. – Л. 17.

¹⁹¹ Ср.: Якобсон А. Л. Крым в средние века. – С. 25.

¹⁹² Беляев С. А. Христианская топография Херсонеса. Постановка вопроса, история изучения и современное положение // Церковные древности. VII Международ. Рождественские образовательные чтения. – М., 1999. – С. 19-22.

¹⁹³ Подр. см.: Зубарь В. М., Хворостяный А. И. От язычества к христианству. – С. 53-54, 75, 90-94 (там же библиография вопроса).

¹⁹⁴ Цукерман К. Епископы и гарнизон Херсона в IV веке. – С. 545-558.

¹⁹⁵ Франко І. Сьвятий Климент у Корсуні // Записки наукового товариства ім. Шевченка. – Львів, 1903. – Т. 56. – Кн. 6. – С. 158, прим.1; с.160; Латышев В. В. Жития св. епископов Херсонских. Исследование и тексты. – С. 20.

¹⁹⁶ Кутайсов В. А. Четырехапсидный храм Херсонеса. – С. 156; Кутайсов В., Юрочкин В. Бассейн римского времени в юго-западном районе Херсонеса // Византия и Крым. Тезисы докл. междунар. конф. – Симферополь, 1997. – С. 55.

¹⁹⁷ Юрочкин В. Ю., Джанов А. В. Церковная история... – С. 52.

¹⁹⁸ Сорочан С. Б. Византийский Херсон... – С. 96 - 100.

¹⁹⁹ Подр. см.: Сорочан С. Б., Зубарь В. М., Марченко Л. В. Херсонес... – С. 13 – 28, 172 - 181.

²⁰⁰ Сорочан С. Б., Зубарь В. М., Марченко Л. В. Жизнь и гибель Херсонеса. – С. 577 - 584; Сорочан С. Б., Зубарь В. М., Марченко Л. В. Херсонес... – С. 116 – 120; Сорочан С. Б. О базилике апостола Петра и храмовом комплексе Восточной площади византийского Херсона // ВВ – 2006. – Т. 65 (90). – С. 223-230.

²⁰¹ См.: Лепер Р. Х. Из раскопок в Херсонесе... – С. 96; Кутайсов В. А. Четырехапсидный храм... – С.160–161; Ранневизантийские сакральные постройки... – С. 51 – 52; Голофаст Л. А. Градостроительный облик Херсона в XIII веке // МАИЭТ. – 2009. – Вып. 15. – С. 345.

²⁰² Подр. см.: Сорочан С. Б. О храме Созонта, “доме Св. Леонтия” и мартрии Св. Василия... – С.146 – 173; Сорочан С.Б. Меморий Воскресения и мартрий святого мученика Василея в византийском Херсоне // БИ. – 2010. – Вып. 24. – С. 436 – 456.

²⁰³ Бертье-Делагард А. Л. О Херсонесе. – С. 160.

²⁰⁴ Печенкин Н. М. Роспись христианской катакомбы, находящейся близ Херсонеса на земле Н. И. Тура // ИТУАК. – 1912. – Вып. 48. – С. 145 – 149; Ростовцев М. И. Античная декоративная живопись на юге Россиию – СПб., 1914. – Т. 1. – С. 472 – 480; Скубетов М. И. Древнехристианский склеп IV - го века с фресковой декоративной росписью близ Херсонеса (на земле Н. И. Тура) // ИТУАК. – 1916. – № 53. – С. 177 – 189; Якобсон А. Л. Раннесредневековий Херсонес. – С. 194, 254, рис. 97; Зубарь В. М. К интерпретации одного из сюжетов росписи склепа 1912 г. из Херсонеса // X. сб. – 1999. – Вып.10. – С. 298 – 302; Зубарь В. М., Хворостяный А. И. От язычества к христианству. – С. 69 – 72, рис. 21, 37 – 39; Могаричев Ю. М. Склеп на земле Н. И. Тура (к вопросу об интерпретации) // Культ святых мест в древних и современных религиях. VII Международ. Крымская конф. по религиоведению. Тезисы докл и сообщ. – Севастополь, 2005. – С. 34; Могаричев Ю. М. Пещерные церкви Таврики. – С. 186 – 187; Могаричев Ю. М. Склеп на земле Н.И. Тура: погребальное сооружение или церковь? // БИАС. – Симферополь, 2008. – Вып.3. – С. 82, 84, 87; Могаричев Ю. Крым. “Пещерные города”. – С. 99; Филипов А. Е. Раскопки раннехристианских склепов Херсонеса Таврического в контексте художественной традиции: синтез с архитектурой, символика, литургическая основа // Очерки по истории христианского Херсонеса / Отв. ред. С. А. Беляев. – СПб., 2009. – С. 279.

²⁰⁵ Ростовцев М.И. Античная декоративная живопись... – С. 478; Могаричев Ю. Крым. “Пещерные города”. – С. 98.

²⁰⁶ Хрушкова Л.Г. О живописи раннехристианских склепов в Крыму: сто лет после Михаила Ивановича Ростовцева // Византия в контексте мировой культуры: К 100-летию со дня рождения А.В. Банк (1906 - 1984): Материалы конференции. – ТГЭ. – Т. 42. – СПб., 2008. – С. 123.

²⁰⁷ Прдр. см.: Хрушкова Л. Г. О начале христианского Херсонеса Таврического: крестовидная церковь на главном кладбище // С. сб. – К.; Судак, 2005. – Вып. 2. – С. 415, 416; Хрушкова Л. Г. О живописи раннехристианских склепов в Крыму... – С. 128 – 129.

²⁰⁸ Завадская И.А. Христианские расписные склепы Крыма в контексте развития погребальной росписи в ранневизантийский период // МАИЭТ. – 2009. – Вып.15. – С. 92 – 100, 120 – 125.

²⁰⁹ Могаричев Ю. Крым. “Пещерные города”. – С.98 – 99.

²¹⁰ О предлагаемом уточнении подр. см.: Сорочан С. Б. О датировке Житий свв. епископов Херсонских. – С. 270 – 275; Сорочан С. Б. Византийский Херсон... – С. 94-100.

²¹¹ Геологическое строение на участке к югу от Западной базилики по материалам работ Херсонесской экспедиции ИА АН СССР 1983 г. составлено доктором геолого-минералогических наук, проф. МИСИ С.Н. Челнышевым (Беляев С.А. Отчет о работе Херсонесской экспедиции ИА АН СССР в 1983 г. / Архив НЗХТ. – Д. № 2438. – Л.11 – 13, 34). Соображения о возможном времени начала строительства на этом участке см.: Сорочан С. Б. Византийский Херсон... – С. 828, 831.

²¹² См.: Гриневич К. Э. Стены Херсонеса Таврического. Ч. 3: Южная и Западная линия обороны // Х. сб. – 1959. – Вып.5. – С.101; Романчук А.И. Исследования Херсонеса – Херсона. Раскопки. Гипотезы. Проблемы. Ч. 2: Византийский город. – Екатеринбург, 2007. – С. 377 – 392.

²¹³ Латышев В. В. Жития святых епископов Херсонских. Исследования и тексты. – С. 9, 56; Житие св. епископов Херсонских в грузинской минее // Сорочан С.Б. Византийский Херсон (вторая половина VI – первая половина X вв.). Очерки истории и культуры. – Харьков, 2005. – Ч. 2. – С. 1275, гл. 2; Житие и страсть святых отец и епископов бывших Василия, Капитона, мученых в Херсоне // Лавров П. Жития херсонских святых в греко-славянской письменности / Памятники христианского Херсонеса. – М., 1911. – Вып. 2. – С. 161; Месяца марта в седьмой день Житие святых отец епископ Василия и Капитона мучившемся в Херсоне // Лавров П. Жития херсонских святых в греко-славянской письменности / Памятники христианского Херсонеса. – М., 1911. – Вып. 2. – С. 166; Сорочан С. Б., Зубарь В. М., Марченко Л. В. Жизнь и гибель Херсонеса. – С. 648.

²¹⁴ Ср.: Гриневич К. Э. Стены Херсонеса Таврического. – С. 88; Сувор Е. Г. Херсонес Таврический. – Свердловск, 1961. – С. 96; Буйских А. В. Пространственное развитие Херсонеса Таврического... – С. 169 – 170.

²¹⁵ Белов Г.Д. Западная оборонительная линия и некрополь возле нее (раскопки 1948 г.) // МИА. – 1953. – №34. – С. 243 – 244; Сувор Е. Г. Херсонес Таврический. – С. 96, 102; Сувор Е. Г. К истории северозападного района Херсонеса Таврического // АДСВ. – 1965. – Вып.3. – С. 122 – 123, 126 – 127; Стоянов Р. В. Некоторые аспекты хронологии районирования херсонесского некрополя классического и эллинистического периодов // Хсб. – 2003. – Вып. 12. – С. 174.

²¹⁶ Гриневич К. Э. Стены Херсонеса Таврического. – С. 88, 97, 101.

²¹⁷ Сувор Е. Г. Херсонес Таврический. – С. 98; Сувор Е. Г. К истории северозападного района... – С. 136.

²¹⁸ Гриневич К. Э. Стены... – С.101; Антонова И. А. Западный фланг обороны Херсонеса // СХМ. – 1963. – Вып. 3. – С. 63; Айбабин А. И. Этническая история ранневизантийского Крыма. – Симферополь, 1999. – С. 126; Завадская И. А. Хронология памятников раннесредневековой христианской архитектуры Херсонеса (по археологическим данным) // МАИЭТ. – 2000. – Вып. 7. – С. 83; Сорочан С. Б., Зубарь В. М., Марченко Л. В. Херсонес – Херсон – Корсунь. – С. 173, 182 – 187; Сорочан С. Б. Византийский Херсон... – С. 831.

²¹⁹ Голофаст Л. А. Западный район Херсона в ранневизантийское время // МАИЭТ. – 2007. – Вып. 13. – С. 83–84

²²⁰ Гриневич К. Э. Раскопки в Херсонесе в 1927 и 1928 гг. (Предварительный отчет) // Крым. – М.; Л., 1929. – № 1 (9). – С. 30 – 32.

²²¹ Ранневизантийские сакральные постройки... – С. 27 – 28.

²²² Ср.: Зубар В. М. Час та обставини будівництва комплексу Західної базилики Херсонеса-Херсона // Археологія. – 2006. – № 1. – С. 28.

²²³ Антонова И. А. Западный фланг обороны... – С. 61, 63; ср.: Гриневич К. Э. Стены... – С. 86 – 111; Суров Е. Г. Херсонес Таврический. – С. 94 – 98.

²²⁴ Ср.: Уваров А. С. Христианская символика. Ч. 1. Символика древнехристианского периода. – М., 1908. – С. 119. **Вообще, как показывает изучение агиографии, византийцы, в отличие от современных историков архитектуры и строительного дела, не соблюдали строгую терминологию в отношении культовых сооружений и подчас обозначали храм сразу несколькими словами - синонимами (екклисия, евктирия, наос, мартирий, севасмос икос – “честный дом” и др.)** (ср.: Афиногенов Д. Е. Наименование культовых сооружений и их частей в церковно-славянском переводе Жития св. Феодора Сикеота // Культовые памятники в мировой культуре: археологический, исторический и философский аспекты. V Международ. Крым. конф. по религовед. Тезисы докл. и сообщ. – Севастополь, 2003. – С. 5).

²²⁵ Болотов В. В. Лекции по истории древней церкви. – М., 1913. – Т. 3. – С. 201.

²²⁶ Суров Е. Г. Херсонес Таврический. – С. 91-94, рис.17 (исследователь ориентировочно относил склеп к IV в.); о типах амфор и их датировке см.: Романчук А. И., Сазанов А. В., Седикова Л. В. Амфоры из комплексов византийского Херсонеса. – Екатеринбург, 1995. – С. 16 – 20, табл. 2 – 4.

²²⁷ Суров Е. Г. К истории северозападного района Херсонеса Таврического. – С. 128.

²²⁸ Домбровский О. И. Архитектурно-археологическое исследование загородного крестообразного храма Херсонеса // МАИЭТ. – 1993. – Вып.3. – С. 307, прим.

²²⁹ Размеры плинфы: 27 (28) x 27 (28) x 2,5 (3) см. (ср.: **Борисова В. В. Строительные керамические материалы Херсонеса // Керамическое производство и античные керамические строительные материалы / САИ Вып. Г1 – 20. – М., 1966. – С. 49. Обмеры склепа, который находится в аварийном состоянии, с обрушенным на треть плинфовым сводом, были выполнены во время натурных работ С. Б. Сорочана в июле 2002 г. В июле 2005 г. склеп был подвергнут консервации силами Харьковской археологической экспедиции “Цитадель” Харьковского национального университета им. В. Н. Каразина ввиду того, что памятник находился в состоянии перманентного разрушения и был завален мусором (Сорочан С.Б., Крупа Т. Н. Мартирий Св. Василея в византийском Херсоне // Археологічні дослідження в Україні в 2004 – 2005 рр. – К.; Запоріжжя, 2006. – Вип.8. – С.329–334).**

²³⁰ См.: Райс Д. Т. Византийцы. Наследники Рима. – М., 2003. – С.86.

²³¹ Райс Д. Т. Указ. соч. – С. 193, рис.7.

²³² Отчет за 1901 год // Архив НЗХТ. – Д. № 10. – Л. 13 – 14; Раскопки в Таврической губернии. 1) В Херсонесе // ОАК за 1891 г. – СПб., 1893. – С. 13.

²³³ Фирсов Л. В. Ориентировка средневековых храмов Херсонеса... – Л. 21 – 22.

²³⁴ Подр. см.: Енчев Т. Още по въпроса за деамбулаториума в раннохристиянските базилики // Проф. д.и.н. Станчо Ваклинов и средновековната българска култура. – В. Търново, 2005. – С. 63 – 67, фиг.1 – 4.

²³⁵ Айналов Д.В. Развалины храмов. – С.42.

²³⁶ Ср.: Grabar A. Martyrium: Recherches sur le culte des reliques et l'art chretien antique. – Paris, 1946. – Vol. 1.

²³⁷ Ср.: Никитенко М.М. Пещеры Киевской лавры: их истоки и миссия // ВВ. – 2005. – Т. 64 (89). – С.188. В византийском Херсоне подобную одиночную лежанку, но гораздо более узкую,

имел лишь склеп крипты раннего храма 1902 г. на Девичьей горке, тоже на месте некрополя. В 2006 г. он был расчищен экспедицией НЗХТ во главе с Т. Ю. Яшаевой.

²³⁸ См.: Раскопки в Таврической губернии. 1) В Херсонесе // ОАК за 1891 г. - СПб., 1893. – С. 13; Косцюшко-Валюжинич К. К. Отчет о раскопках в Херсонесе в 1901 году // ИАК. – 1902. – Вып. 4. – С. 66 – 67, 70; Сорочан С. Б., Зубарь В. М., Марченко Л. В. Жизнь и гибель Херсонеса. – С. 647-648.

²³⁹ Раскопки в Таврической губернии. 1) В Херсонесе // ОАК за 1891 г. – С. 13.

²⁴⁰ Суков Е. Г. К истории северозападного района Херсонеса Таврического. – С. 128.

²⁴¹ Якобсон А.Л. Раннесредневековый Херсонес. – С. 164–165.

²⁴² Подр. см.: Krauthimer R. Mensa – Coemeterium – Martyrium // Cahier Archaologie. – 1960. – Vol. 11. – P. 15 – 40.

²⁴³ Сорочан С.Б. О мартинии в составе архитектурного комплекса Уваровской базилики // Символ в философии и религии. VI Крымская Международ. конф. по религовед. Тезисы докл и сообщ. – Севастополь, 2004. – С. 41 – 42; Сорочан С. Б. Византийский Херсон... – С. 773 – 775, рис. 228.

²⁴⁴ По крайней мере трапезы любви пытались запретить делать в зданиях, посвященных Господу, в церквах и в пределах их ограды, а точнее, нельзя было приносить съестное, есть и постилать возлежания внутри храма, за что ослушникам грозили отлучением (The Canons of the Council in Trullo // The Council in Trullo Revisited / Ed. by G. Nedungau, M. Featherstone (Kanopika, 6). – Roma, 1995. – P. 156; Деяния Вселенских соборов. – СПб., 1996. – Т. 4. – С. 292).

²⁴⁵ Подр. см.: Сорочан С.Б. Византийский Херсон... – С. 837 - 839, рис.266; Фомин М. В. О мартиниях при Западной базилике Херсонеса // БИ. – 2005. – Вып. 10. – С. 136 - 137; ср.: Krauthimer R. Mensa... – P. 15 – 40; Klauser Th. **Christlicher Märtyrerkult, heidnischer Heroenkult und spätjüdische Heligenverehrung: Neue Einsichten und neue Probleme** // Klauser Th. *Gesammelte Arbeiten zur Liturgiegeschichte, Kirchengeschichte und Christlichen Archäologie* / Hrsg. E. Dassmann. – Münster, 1974 – S. 221 – 229; Deichmann F. *Märtyrerbasilika, Memoria und Altgrab* // *Römische Mitteilungen*. – 1979. – Bd.77. – S. 144 – 169.

²⁴⁶ Saxer V. *Morts, martyrs, relique en Afrique chretienne aux premiers siecles*. – Paris, 1980. – P. 239 – 240.

²⁴⁷ Ср.: Хрушкова Л.Г. Христианские памятники Крыма (состояние изучения). – С. 182, 183; Хрушкова Л. Г. О начале христианского Херсонеса Таврического: крестовидная церковь на главном кладбище // С. сб. – Вып. 2. – С. 394.

²⁴⁸ Определение сделано А. В. Сазановым, ведшим камеральную обработку материалов Харьковской экспедиции, возглавляемой С. Б. Сорочаном. Расчистка склепа от мусора и его последующая консервация была выполнена вследствие угрожаемого состояния памятника и согласована с руководством реставрационного совета НЗХТ. Сведения об этом включены в полевой отчет экспедиции за 2005 г. Результаты наблюдений, обмеров и чертежной фиксации см.: Фомин М. В. О мартиниях при Западной базилике Херсонеса // БИ. – 2005. – Вып.10. – 134 – 137, рис. 1 – 17.

²⁴⁹ См.: Сорочан С. Б. Византийский Херсон... – С. 839.

²⁵⁰ Айналов Д. В. Развалины храмов. – С. 34, 37.

²⁵¹ Ср.: Сорочан С. Б. Указ. соч. – С. 837.

²⁵² Фомин М. В. О мартиниях при Западной базилике... – С. 136, рис. 4; ср.: Сазанов А. В. Амфорный комплекс первой четверти VII в. н. э. из северо-восточного района Херсонеса // МАИЭТ. – 1991. – Вып. 2. – С. 68 - 69, рис. 11.

²⁵³ Якобсон А. Л. Раннесредневековый Херсонес. – С. 164 (верно определяя храм как “мавзолей”, исследователь относил его появление, как и базилики №13, к концу V в. или первой половине VI в.); Кленина Е. Ю. Хронология христианских памятников на участке

Западной базилики // Культурные памятники в мировой культуре: археологический, исторический и философский аспекты. V Международ. Крым. конф. по религиовед. – Севастополь, 2003. – С. 23 ; Ранневизантийские сакральные постройки... – С. 42; Klenina E. The Saint Martyrs of Chersonesos According to Written and Archaeological Sources // X. сб. – 2006. – Вып.15. – С. 117. Следует подчеркнуть, что Е.Ю. Кленина вопреки выводам К. К. Косцюшко-Валюжинича и Д. В. Айналова считает крестовидное сооружение не коллективным кимитирием, а мартирием, кроме того, самой ранней постройкой второй половины IV - первой половины V вв., предшествовавшей западному базиликальному комплексу. Этого же вывода стала придерживаться Л. Г. Хрушкова, считающая, что “мартириальный комплекс” из крестовидного “мартирия” и крещальни (“часовни Б”), названной исследовательницей “капеллой с широкой апсидой”, возник “на протяжении IV в.,” “во второй половине или в конце IV в.,” причем якобы был связан с именем епископа Капитона (Хрушкова Л. Г. Мартирии и епископы Херсонеса Таврического IV–V вв. // Небесные патроны и земные служители культа. IX Международ. Крым. конф. по религиоведению. Тезисы докл. и сообщ. – Севастополь, 2007. – С.54-55; Khrushkova L. Chersonesus in the Crimea: the Early Christian Cemetery Churches and the Urban Development // XV International congress of christian archaeology (XV CIAC). Episcopus, civitas, territorium. Pre-actas. – Toledo, 2008). Более того, она соотносит во времени возникновение этого памятника и церкви со склепом с плинфовым сводом, замечая лишь, что крестовидное сооружение, которое однозначно именуется ею мартирием, могло быть “позже” церкви со склепом. В. М. Зубарь более осторожно полагал, что есть вероятность относить строительство крестовидного сооружения “Д” (он тоже считал его храмом-мартирием) ко времени, которое предшествовало возведению баптистерия (“часовни Б”) и Западной базилики №13, а склеп с коллективными захоронениями под западной ветвью “мартирия” связывал с местом, где, согласно агиографической традиции, Св. Василей совершил чудо Воскресения умершего отрока (Зубарь В. М. Час та обставини будівництва комплексу Західної базилики... – С. 34 – 38). Впрочем, и в данном случае даже наименование памятника “мартирием” не имеет под собой надежных оснований по той причине, что, как указывает С. Б. Сорочан, мы не имеем дело с сооружением, возведенным для почитания мученика, его святых мощей. Корректнее было бы применить термин “меморий”, однако был ли этот коллективный кимитирий, своеобразное “крытое кладбище”, связан с воспоминаниями о некоем Божественном чуде, проявленном на этом месте, установить невозможно. Во всяком случае, ориентиры, приведенные в тексте Житий, на это не указывают. Ясно лишь, что сооружение “Д” не было рассчитано на отправление Божественной литургии, церковных служб хотя бы в дни памяти мученика, поскольку не имел соответствующих литургических устройств. Тем не менее мнение В. М. Зубаря, хотя и без ссылок на него, разделяет А. Ю. Виноградов, тоже увязывающий крестовидное сооружение “Д” с местом погребения Василя или со склепом-меморием, где случилось чудо с отроком, отчего строительство примыкающего к нему баптистерия при базилике №13 объясняется необходимостью сохранить память о месте, где приняли крещение родственники воскресенного отрока. И это при том, что херсонские агиографические источники не содержат даже намек на крещение легендарных родственников прямо рядом с могилой их воскресенного чада. Интерпретация, датировка памятника, таким образом, входят в зависимость от воображения исследователей, а не от имеющих неопровержимых фактов.

²⁵⁴ Ср.: Фомин М. В. О мартириях при Западной базилике... – С. 135 – 136, рис. 7 – 8.

²⁵⁵ См.: Райс Д. Т. Византийцы. Наследники Рима. – С. 239.

²⁵⁶ Сорочан С. Б. Византийский Херсон... – С. 834 – 839, рис.260, 266. Четыре вырубные могилы, видные на чертеже М.И. Скубетова, были размещены за пределами мартирия, у его западной стены, перед входом в гробничную церковь, где по ним могли проходить прихожане, паломники.

²⁵⁷ Айналов Д. В. Развалины храмов. – С. 33.

²⁵⁸ Евсевий Памфил. Церковная история. – М., 1993. – IV. 15.

²⁵⁹ См.: Кулаковский Ю. А. Керченская христианская катакомба 491 г. // МАР. – СПб., 1891. – №6. – С. 10.

²⁶⁰ См.: Бобчев С. История на архитектурата през Средните векове. – София, 1973. – С.51 – 65, 82 – 97; Райс Д.Т. Византийцы. Наследники Рима. – С. 240; Ангелова З. Монастирът в пустинята на столичния град, или константинополските монастии през V – X век // Civitas Divino-Humana В чест на професор Георги Бакалов. – София, 2004. – С. 266.

²⁶¹ Ср.: Зубар В. М. Час та обставини будівництва комплексу Західної базилики... – С. 29, рис.6 – 8.

²⁶² Подр. см.: Сорочан С. Б. Византийский Херсон... – С. 831 – 834.

²⁶³ Антонова И. А. Западный фланг обороны Херсонеса. – С. 61, 64 – 66, рис. 3 – 4.

²⁶⁴ Антонова И. А. Указ. соч. – С. 66.

²⁶⁵ Антонова И. А., Никонов А. А. Следы разрушительных землетрясений в Херсонесе и окрестностях в римское время и в раннем средневековье // Очерки по истории христианского Херсонеса / Отв. ред. С. А. Беляев. – СПб., 2009. – С. 28.

²⁶⁶ Ср.: Райс Д. Т. Византийцы. Наследники Рима. – С. 240.

²⁶⁷ Зубар В. М. Час та обставини будівництва комплексу Західної базилики... – С. 29 - 30.

²⁶⁸ Подр. см.: Сорочан С. Б. Византийский Херсон... – С. 958 – 961, рис. 345 – 347.

²⁶⁹ Зубар В. М. Час та обставини... – С. 29.

²⁷⁰ Сувор Е. Г. Херсонес Таврический. – С. 58 – 70 (исследователь относил прекращение функционирования цистерны к концу VI – началу VII вв., когда началось строительство базилики); Сувор Е. Г. К истории северозападного района... – С. 135; ср.: Голофаст Л. А. Стекло ранневизантийского Херсонеса // МАИЭТ. – 2001. – Вып. 8. – С.111 – 112, комплекс 12; Голофаст Л. А. Штампы V – VII вв. на посуде группы “Фокейской краснолаковой” из раскопок Херсонесского городища // МАИЭТ. – 2002. – Вып. 9. – С. 139, № 5, рис. 1,5; Сорочан С. Б. Византийский Херсон... – С. 829, 847; Зубар В. М. Час та обставини... – С. 31 – 33., рис. 10, 12, 14 – 16.

²⁷¹ Сувор Е. Г. Херсонес Таврический. – С. 88; Голофаст Л. А. Западный район Херсона в ранневизантийское время // МАИЭТ. – 2007. – Вып. 13. – С. 92.

²⁷² Подр. см.: Сорочан С.Б. Византийский Херсон... – С. 739 – 753, 895 – 901; Сорочан С. Б. Об агоре византийского Херсона, ее церквах и палатиях // БИАС. – Симферополь, 2008. – Вып.3. – С. 96 – 100; Сорочан С. Б. Два лика “пещерного храма” Херсонеса / Херсона // Херсонесский колокол: Сб. науч. ст., посвященных В.Н. Даниленко. – Симферополь, 2008. – С. 344 – 351. Автор не разделяет предположение Ю.М. Могаричева о том, что это была типовая поздневизантийская двухуровневая церковь-мартирий, выстроенная не ранее XI в, отмечая, что эта церковь находилась на месте ранневизантийской усадьбы, переставшей функционировать уже в VI в.: часть квартала рядом с главной улицей не могла пустовать в центре города в течение четырех столетий (ср.: Могаричев Ю.М. Склеп на земле Н. И. Тура: погребальное сооружение или церковь? // БИАС. – Симферополь, 2008. – Вып.3. – С. 88 – 89, прим.17; Могаричев Ю. Крым. “Пещерные города”. – С. 94 – 95).

²⁷³ Ср.: Яшаева Т. Ю. Городские монастыри византийского Херсона: к постановке проблемы // МАИЭТ. – 2007. – Вып. 13. – С. 207, 209.

²⁷⁴ Сорочан С. Б. Византийский Херсон... – С. 875 – 886.

²⁷⁵ Подр. см.: Сорочан С. Б. Об источниках финансирования и причинах “архитектурного бума” в византийском Херсоне конца VI – начала VII вв. // Юг России в прошлом и настоящем: история, экономика, культура. Материалы международ. науч.-практ. конф. / Под ред. проф. В. А. Шаповалова. – Белгород, 2004. – Ч. 1. – С. 266 – 272; Сорочан С. Б. Византийский Херсон... – С.681 – 1030. И.А. Завадская посчитала предположение С. Б. Сорочана о возможном землетрясении, повредившем город в 550-е гг., “неоправданно смелым и по-

спешным”, не имеющим “в настоящее время бесспорных археологических доказательств” (Завадская И.А. Концепции истории христианизации населения Херсонеса в отечественной историографии // МАИЭТ. – 2007. – Вып.13. – С. 462). На взгляд С. Б. Сорочана, именно таким решающим доказательством является непреложный, признаваемый исследователями факт строительства не только основной массы храмов, но, что важно подчеркнуть, и жилых усадеб, причем в самых разных кварталах Херсона, столь же массовая засыпка рыбозасолочных цистерн, то и дело прослеживаемая по всему городу нивелировка участков под новую застройку. Отчеты о раскопках разных экспедиций и разных лет с редкостным постоянством фиксируют такие следы, которые складываются ныне в общую картину, не заметить которую невозможно. Объяснить случившееся одной государственной программой едва ли достаточно – адресная помощь коснулась бы частных домов только в случае, если бы их жители оказались в числе потерпевших. Концепция также вызывает возражение А. И. Романчук, полагающей, что столь обширное строительство храмов было бы нереально осуществить за 150 лет (Романчук А. И. К вопросу о “строительном буме” в Херсонесе во второй половине VI – первой половине VII в. // Проф. д. и. н. Тотю Тотев и столицата Великий Преслав. – София, 2006. – С. 124 – 133; Романчук А. И. Исследования Херсонеса – Херсона. Раскопки. Гипотезы. Проблемы. Ч.2: Византийский город. – Екатеринбург, 2007. – С. 412 – 429). Однако в византийской истории известно строительство храма не за 5 – 10 лет, а за месяц, год (подр. см.: Сорочан С. Б. О строительном деле как показателе развития раннесредневековой Византии // Древности 2004. – Харьков, 2004. – С. 185 – 204; Сорочан С. Б. Византийский Херсон... – С.1017). Чтобы приблизительно за 150 лет возвести около 30 сакральных памятников разного вида и размера (а именно столько их насчитывается к настоящему времени в ранневизантийском Херсоне) требовалось примерно пять лет на один памятник, - срок немалый. Для такого строительства не нужны были крупные артели, хватало бы нескольких групп икодомов по несколько десятков человек, вполне достаточных для города с населением около 1000 семей. Византийские императоры всегда, даже в трудные для Империи времена помогали провинциальным городам, перенесшим разрушения, – почему Херсон должен был остаться в исключении? Это был отдаленный, окраинный, пограничный, но важный во многих отношениях для Византии город. Недаром только он удостоился отдельного раздела в трактате “Об управлении империей”. В любом случае, другой причины “строительного бума”, затронувшего, как подчеркивает С. Б. Сорочан, практически все районы города и вызвавшего общую, массовую перестройку к концу ранневизантийской эпохи, трудно найти. Не его ли начало имел в виду Прокопий, когда писал около 560 / 561 гг., что Юстинин отстроил “совершенно разрушенные стены” (*pantapasi ta teiche euron*) Херсона и Боспора? (Прокопий Кесарийский. О постройках / Пер. С. П. Кондратьева // ВДИ. – 1939. – №4 (9). – С.249 (III.10); Кеппен П. О древностях южного берега Крыма и гор Таврических. – СПб., 1837. – С. 56).

²⁷⁶ Зубар В. М. Час та обставини будівництва комплексу Західної базилики... – Рис. 25.

²⁷⁷ Айналов Д. В. Развалины храмов... – С. 34.

²⁷⁸ Суrow Е. Г. Отчет о раскопках в Северо-западной части Херсонесского городища в 1963 году // Отчет о раскопках объединенной Херсонесской археологической экспедиции Херсонесского историко-археологического музея и Уральского гос. университета в 1963 году / Архив НЗХТ. – Д. № 1138. – Л. 179-181, 207–208.

²⁷⁹ Суrow Е. Г. Отчет о раскопках в Северо-западной части.. – Л. 172–173, 204–206.

²⁸⁰ На то, что это был женский монастырь указывает зафиксированное агиографически источниками присутствие в “доме Св. Леонтия” монахинь и “благоверных жен” во время всеобщего бдения с 30 на 31 января 861 г. над принесенными сюда мощами Климента Римского. Согласно канонам, любую обитель инокиням можно было покидать только в случае крайней нужды, не иначе как с позволения настоятельницы вместе с какими-либо старицами и первенствующими в монастыре – “ночевать же вне монастыря совсем не позволяется”

– четко гласило 46 правило Вселенского синода 691 / 692 гг. “Пусть не спит ни в мужском монастыре женщина, ни в женском мужчина” – уточнет 47 правило этого же собора (Деяния Вселенских соборов. – СПб., 1996. – Т. 4. – С. 287). Отсюда следует, что упоминаемые в Слове на перенесение мощей преславного Климента “черноризицы” могли оказаться “от полуночи до утра” только в женском монастыре (подр. см.: Сорочан С.Б., Зубарь В.М., Марченко Л.В. Херсонес – Херсон – Корсунь. – С. 179 – 181, 664 – 665; Сорочан С. Б. О храме Созонта, “доме Св. Леонтия” и мартинии Св. Василия... – С. 146 - 173; Сорочан С. Б. Византийский Херсон... – С. 958 – 961, 1471 – 1472, коммент. 1141).

²⁸¹ Ср.: Яшаева Т. Ю. Городские монастыри византийского Херсона... – С. 201.

²⁸² Подр. см.: Akten des XII internationalen Kongresses für christliche Archäologie. Bonn, 22. – 28. September 1991. – Citta del Vaticano; Münster, 1995. – Bd.1 – 2. (особенно доклад Б. Бренка о местах культа и их посетителях).

²⁸³ Прошин Г. Правда о православных монастырях // Атеистические чтения. – М., 1984. – Вып. 13. – С. 19.

²⁸⁴ Райс Д. Т. Византийцы. – С. 131.

²⁸⁵ Райс Д. Т. Византийцы. – С. 240; ср.: Кленина Е. Ю. Хронология христианских памятников на участке Западной базилики. – С.2 3.

²⁸⁶ Хвостова К. В. Спорные вопросы византийской земельной собственности // ВВ. – 2005. – Т.64 989). – С. 19 – 20.

²⁸⁷ Гийу А. Византийская цивилизация. – Екатеринбург, 2005. – С. 200.

²⁸⁸ Морозов М. А. Монастыри средневековой Византии: Хозяйство, социальный и правовой статусы. – СПб., 2005. – С. 113.

²⁸⁹ Деяния Вселенских соборов. – СПб., 1996. – Т. 4. – С. 287.

²⁹⁰ См.: Бердников И. С. Краткий курс церковного права православной церкви. – Казань, 1903. – С. 42 – 43; Полный православный энциклопедический словарь. Репринт. – М., 1992. – Т. 2. – С. 1191, 1193.

²⁹¹ Les Nouvelles de Leon VI le Sage. Texte et traduction publiées par P. Noailles et A. Dain. – Paris, 1944. – Nov. V.

²⁹² Ростовцев М. И. Античная декоративная живопись на юге Россиию – С. 472 - 480.

²⁹³ Одно это обстоятельство рассеивает имеющиеся сомнения в том, что отдельные “места памяти и молитв служили в Херсонесе также в качестве христианских храмов” (Завадская И.А. Христианизация ранневизантийского Херсонеса (IV - VI вв.) // МАИЭТ. – 2003. – Вып. 10. – С. 412).

²⁹⁴ Покровский Н. В. Очерки памятников христианского искусства. – СПб., 1990. – С. 28.

²⁹⁵ Могаричев Ю. М. “Пещерные города” в Крыму. – С. 186–187; Могаричев Ю. М. Крым. “Пещерные города”. – С.98; Склеп на земле Н.И. Тура: погребальное сооружение или церковь?//Бахчисарайский историко-археологический сборник. – Симферополь, 2008.– Вып. 3.

²⁹⁶ Ср.: Могаричев Ю. М. “Пещерные города” в Крыму. – С. 186 – 187; Могаричев Ю. М. Крым. “Пещерные города”. – С. 98; Филипов А.Е. Раскопки раннехристианских склепов Херсонеса Таврического... – С. 247, 248, 249, 256-257; Хрушкова Л. Г. Раннехристианские памятники Восточного Причерноморья (IV - VII века). – С. 437 (Скамья).

²⁹⁷ Филипов А. Е. Раскопки раннехристианских склепов Херсонеса Таврического... – С. 292, 318.

²⁹⁸ Якобсон А. Л. Раннесредневековый Херсонес. – С. 191 – 192; Могаричев Ю. М. Крым. “Пещерные города”. – С. 94-95.

²⁹⁹ Романчук А. И. Очерк... – С. 234 – 243, прил. 2; Голофаст Л. А. Градостроительный облик Херсона в XIII веке. – С. 285.

³⁰⁰ Бобровський Т. А., Чуева К. Є. Нововідкритий печерний храм з фресками візантійського часу у Південно-Західному Криму // Археологічні дослідження в Україні 2003 – 2004 рр. – Запоріжжя, 2005. – Вип. 7. – С. 67 - 68.

³⁰¹ См.: Никитенко М.М. Пещеры Киевской лавры: их истоки и миссия // ВВ. – 2005. – Т. 64 (89). – С. 186.

³⁰² Филипов А. Е. Раскопки раннехристианских склепов Херсонеса Таврического... – С. 275, 276.

³⁰³ Ростовцев М. И. Античная декоративная живопись... – С. 476; Филипов А. Е. Раскопки... – С. 274.

³⁰⁴ Хрушкова Л. Г. О живописи раннехристианских склепов в Крыму... – С. 128.

³⁰⁵ Хрушкова Л. Г. О живописи... – С. 123; ср.: Завадская И. А. Христианские расписные склепы Крыма в контексте развития погребальной росписи в ранневизантийский период // МАИЭТ. – 2009. – Вып. 15. – С. 89 – 125.

³⁰⁶ Бертге-Делагард А. Л. О Херсонесе. – С. 160 – 162, рис. 29; Хрушкова Л. Г. О живописи... – С. 126.

³⁰⁷ Ростовцев М. И. Античная декоративная живопись... – С. 478.

³⁰⁸ Зубарь В. М., Хворостяный А.И. От язычества к христианству. – С. 80 – 81; Зубарь В.М. Херсонес – Херсон: від Іфігенії до Христа // Хроніка 2000. – К., 2000. – Вип. 33. – С. 223.

³⁰⁹ Klenina E. The Saint Martyrs of Chersonesos... – P. 117.

³¹⁰ Туровский Е. Я., Филиппенко А. А. Топография и история изучения склепов с живописной росписью на некрополе Херсонеса Таврического // С. сб. – 2010. – Вып. 4. – С. 280 – 281, рис. 3.

³¹¹ Хрушкова Л. Г. О живописи... – С. 126.

³¹² Ср.: Шульц Г. Й. Візантійська літургія... – С. 156, прим.467; с. 162 (изображение Константина и Елены со стенами Константинополя).

³¹³ См.: Picirillo M., Alliata E. Umm al-Rasas – Mayfa'ah, I. Gli scavi complesso di Santo Stefano. – Jerusalem, 1994; Хрушкова Л. Г. Христианские памятники Крыма (состояние изучения). – С. 172.

³¹⁴ Филипов А.Е. Раскопки раннехристианских склепов Херсонеса Таврического... – С. 278.

³¹⁵ Там же. – С. 279.

³¹⁶ Там же. – С. 280.

³¹⁷ Ростовцев М. И. Античная декоративная живопись... – С. 467 – 469; Зубарь В. М., Хворостяный А.И. От язычества к христианству. – С. 67 – 68, рис. 21, 32.

³¹⁸ Филипов А. Е. Раскопки раннехристианских склепов... – С. 278; ср.: Могаричев Ю. М. Крым. “Пещерные города”. – С. 97.

³¹⁹ Подр. см.: Сорочан С. Б. Византийский Херсон... – С. 592-607.

³²⁰ Латышев В. В. Жития св. епископов Херсонских. Исследование и тексты. – С. 8; Жития святых епископов Херсонских // Сорочан С. Б. Византийский Херсон (вторая половина VI – первая половина X вв.). Очерки истории и культуры. – Харьков, 2005. – Ч. 2. – С. 1258 – 1260, гл. 5 – 7.

³²¹ Ростовцев М. И. Античная декоративная живопись... – С. 479.

³²² Ср.: Филипов А. Е. Раскопки раннехристианских склепов... – С. 267.

³²³ Подр. см.: Сорочан С. Б. Византийский Херсон... – С. 994 – 995, рис. 378.

³²⁴ Ср.: Могаричев Ю. М. Склеп на земле Н. И. Тура: погребальное сооружение или церковь? – С. 86 – 87; Могаричев Ю. Крым. “Пещерные города”. – С. 98.

³²⁵ Подр. см.: Сорочан С. Б. Об источниках финансирования и причинах “архитектурно-го бума” в византийском Херсоне конца VI – начала VII вв. – С. 266 – 272; Сорочан С. Б. О датировке Житий свв. епископов Херсонских – С. 270 – 275; Сорочан С. Б. Византийский Херсон... – С. 94 – 99 701 – 756, 1012 – 1017.



ЧЕТЫРЕХАПСИДНЫЙ ХРАМ ХЕРСОНЕСА И «ЖИТИЯ СВВ. ЕПИСКОПОВ ХЕРСОНСКИХ»: ХРОНОЛОГИЯ И ИНТЕРПРЕТАЦИЯ

Как было отмечено в предыдущей главе, на сегодняшний день так называемый четырехапсидный храм является единственным, чья связь с Житиями епископов херсонских считается едва ли не общепринятой.

К. Э. Гриневич был первым, кто высказал мысль о связи четырехапсидного храма с т.н. «чудом святого Капитона». К. Э. Гриневич, анализируя результаты раскопок Р. Х. Лепера, обратил внимание на то, что Р. Х. Лепер нашел на полу четырехапсидного здания остатки печи для пережигания извести, причем никак не мог решить, что было раньше – печь или здание. Данные говорят как будто за то, что печь должна возникнуть уже после разрушения здания (уровень печи лежит на уровне пола и даже выше). А между тем сама печь и черепки, к ней относящиеся, принадлежат к более ранней эпохе, чем само здание, а именно, к поздне римскому времени, тогда – как здание явно византийской эпохи после Юстиниана. Разгадку этой ситуации может дать предположение, что здание было построено над печью, и печь все время существовала внутри здания. Эта печь являлась почитаемым местом культа, своего рода местной святыней, напоминающей о чуде святого Капитона. Для подтверждения случившегося чуда и понадобилась его локализация в определенном месте Херсонеса. В юго-западной части с давних времен находились вероятно к VII в. уже заброшенные известковые печи. В VII в. в связи с усилением религиозной волны монашествующих и решили приурочить к одной из этих печей древнюю легенду о чуде с печью, и воздвигли над печью роскошный храм. Так древние печи превратились в христианскую реликвию.¹

Как отмечает В. А. Кутайсов, своеобразие архитектурной формы, отсутствие алтаря говорят о том, что четырехапсидный храм, как и другие тетраконхиальные постройки является своего рода храмом-памятником. Подобные постройки воздвигались над могилами или местами чудес раннехристианских мучеников. Об особом мемориальном характере постройки говорит тот факт, что за все время существования храма в нем не было найдено ни одного погребения – явление для Херсонеса весьма редкое.²

Местоположение печи посреди храма с устьем в геометрическом центре здания не случайность. Храм не имел алтаря и по своему устройству был несомненно маририем. Если учесть, что он был воздвигнут над остатками известеобжигательной печи, то его, следуя К. Э. Гриневичу, действительно можно считать поставленным в память о «чуде» епископа Капитона. Во всех вариантах текстов крещение Херсонеса связывается именно с известеобжигательной печью.

По топографическим деталям, рассеянным на страницах «Жития», В. В. Латышев заключил, что оно сложилось в самом Херсонесе и, скорее всего, в VII в., т. е. в

том столетии, когда, судя по археологическим данным, мог быть построен храм. Это наводит на мысль, что четырехапсидный храм является памятником над местом, легендарно связываемым с епископом Капитоном, «крестившим» Херсонес, подобно тому как Звартноц был поставлен в VII в. над местом, связанным с Григорием Просветителем, крестившим в IV в. Армению.

По мнению В. А. Кутайсова, оживленное церковное строительство в Херсонесе в конце VI-VII вв. было сопряжено с канонизацией первых христианских епископов. Подводя итог своему исследованию четырехапсидного храма, В. А. Кутайсов пишет: «Хотя сам он (четыреапсидный храм - Авт.) не упоминается в источниках, ряд сведений, в том числе археологические данные, логически ведут к определенным выводам: местоположение печи по отношению к храму, мемориальный характер последнего, отсутствие в нем алтаря и, наконец, доминирующая роль этой постройки – в самой высокой точке города, у главных ворот, - все это позволяет связывать четырехапсидный храм с житийным повествованием о епископе Капитоне».³

В 2002 г. идею о связи четырехапсидного храма и чуда епископа Капитона развили В. Ю. Юрочкин и А. В. Джанов. Исходя из мемориального характера постройки, призванной увековечить память о чуде св.Капитона, исследователи утверждают, что это сооружение, несомненно дорогостоящее, возводилось не для нужд прихода, а его строительство являлось крупной акцией на «государственном уровне». Следовательно, он должен был быть построен по какому-то важному случаю, подчеркивающему факт крещения местных жителей именно посланником императора. Естественным кажется вывод, что это произошло в связи с канонизацией Капитона, деятельность которого, скорее всего, приходится на правление Феодосия Великого.⁴

Авторы полагают, что «Синаксарная версия», похоже, подтвердилась датировкой археологического материала из бассейна, предшествовавшего сооружению «печи Капитона», обнаруженной под полом четырехапсидного храма.⁵

Вместе с тем, В. Ю. Юрочкин и А. В. Джанов высказали свою интерпретацию стратиграфии памятника. Если В. А. Кутайсов рассматривал слои 4-6 как нивелировочные, т.е. отражающие время постройки храма, то В. Ю. Юрочкин видит в них следы ремонта просевшего пола мартирия. Как полагают В. Ю. Юрочкин и А. В. Джанов, даже если версию о перемещениях грунта в пределах восточной апсиды придется отклонить, а слои 4-6 признать одновременными постройке храма, то в любом случае датировка четырехапсидного храма (мартирия Св.Капитона) может быть пересмотрена в сторону его удревления – до последней четверти V – начала/первой четверти VI в., что будет соответствовать как хронологическим рамкам распространения тетраконховой архитектуры, так и археологическому, в том числе и нумизматическому материалу.⁶

Особую, несколько специфическую позицию, занял С. А. Беляев. В своей работе «Христианская топография Херсонеса», опубликованной в нескольких вариантах, в том числе, электронных, автор приходит к следующим выводам⁷.

Анализируя статью В. А. Кутайсова, московский исследователь отмечает, что важную роль в рассуждениях автора (В. А. Кутайсова – Авт.) играют материалы, добытые в ходе археологического исследования памятника, в частности, именно на них автор основывает время постройки храма; строительство храма В. А. Кутайсов относит к VII в., не уточняя, к какой его части. В связи с этой датой возникает первый вопрос. Если принять время постройки храма, предложенное В. А. Кутайсовым, то тогда оказывается, что между совершением чуда и постройкой храма прошло как минимум 200 лет. Если это место совершения чуда, и к тому же отмечено постройкой одного из самых примечательных храмов в Херсонесе, то вполне

резонно предположить, что место это должно было бы почитаться как святое с самого момента совершения чуда, то есть на этом месте вправе ожидать какую-то иной христианской постройки. Постройка, предшествующая храму, была найдена при исследованиях 1977 – 1979 г. Далее С. А. Беляев цитирует следующий важный пассаж статьи В. А. Кутайсова: «В 1977—1979 гг. изучение памятника продолжил Херсонесский отряд Южно-Крымской экспедиции Института археологии АН УССР. В результате раскопок выяснилось, что в древности здесь был косогор, понижавшийся с запада на восток. Наиболее древним на этом участке является большой бассейн, построенный в I–II вв. н. э. и засыпанный в самом конце IV или, скорее всего, в первой половине V в. н. э. Его ширина 5,9 м, длина раскопанной части достигает 15 м, наибольшая глубина около 3 м. Затем в засыпь бассейна в его северном углу была “впущена” стена, уходящая в борт раскопа постройки. Еще позднее на том же косогоре была сооружена известеобжигательная печь № 1, частично вырубленная в скале и обложенная камнем. Во время первого вскрытия остатков печи в 1909 г. ее внутренняя обкладка, судя по снимкам, хранящимся в архиве заповедника, сохранилась на высоту трех – четырех камней». По В. А. Кутайсову, получается, что до постройки храма на его месте существовал какой-то бассейн для хранения воды, который исчез в середине V в.; впоследствии, но не раньше этого времени, на месте бассейна была воздвигнута известеобжигательная печь. Автор не уточняет время ее постройки, но совершенно очевидно, что это не могло случиться раньше середины V века. Но чудо-то епископ Капитон, согласно текстам жития, совершил в 325 году! В это время, по словам В. А. Куиайсова, на этом месте был бассейн, а печи и в помине не было! Получается, как говорят в народе, маленькая неувязочка!⁸ Не спасает положения и следующие рассуждения В. А. Кутайсова. «Печь была обращена, как обычно, устьем в сторону понижения склона, т. е. с учетом тогдашнего рельефа местности, который значительно изменился после возведения храма. Первоначальный мозаичный пол, насколько можно судить по изданному Р. Х. Лепером плану, перекрывал остатки печи. Устье же ее оказалось на 0,92 м ниже уровня мозаичного пастила. Тонкий слой гари — остаток выброса из печи – простирался под цемянковой субструкцией мозаичного пола везде, где таковая сохранилась. Бутовая обкладка печи, как и скала, в которой она вырублена, сильно обожжена, тогда как субструкция мозаики, вплотную прилегающая к ней, – не носила следов обжига. Все это и позволяет заключить, что печь предшествовала мозаике, а стало быть, и храму». То, что печь раньше, древнее храма, еще ни о чем не говорит. Важно, что она не существовала в то время, когда было совершено чудо епископом Капитоном.

Из всего сказанного можно сделать только один вывод – или в корне неправоважна вся хронология, предложенная автором и все те даты, которые были предложены В. А. Кутайсовым, должны быть пересмотрены, или печь под храмом не та, в которой совершил чудо епископ Капитон и четырехапсидный храм не имеет никакого отношения ни к епископу Капитону ни к совершенному им чуду. Есть еще один вопрос к автору, который, к сожалению, в его работе остался без рассмотрения. Дело в том, что обычно места, связанные с чудесами, оставались на виду или для поклонения или, по крайней мере, для обозрения. В данном случае, печь оказалась похороненной под довольно глубоким слоем земли, и о ее существовании там вряд ли кто мог догадываться.

Еще одним важным аргументом С. А. Беляева было время строительства мемориальных храмов. По мнению С. А. Беляева, постройка мемориальных храмов была характерна именно для IV века, когда христианство вышло из подполья, когда еще

были свежи в памяти мучения, страдания и чудеса мучеников за веру. В VII веке, когда постройка храма была отделена от самого события более двумя столетиями и когда историческая память жителей Херсонеса ослабела, как показывает судьба мемории папы Климента в Казачьей бухте, вряд ли была возможна постройка храма на месте совершения чуда.

Кроме того, как считает С. А. Беляев, В. А. Кутайсов рассматривает вопрос в полном отрыве от всей раннехристианской жизни и литургической практики. Приведенные им несколько аналогий носят формальный характер и не помогают раскрытию темы.

Подводя итог своим рассуждениям, С. А. Беляев пишет: «несмотря на все сказанное, мне не представляется, что мысль о связи четырехапсидного храма с епископом Капитоном должна быть навсегда отвергнута. Думается только, что вопрос этот должен рассматриваться на совершенно другом уровне. И, конечно, при рассмотрении вопроса о времени постройки храма должны быть изучены прежде всего его архитектура и особенности его литургического облика. Пути проникновения археологического материала могли быть разными».

Последняя по времени интерпретация комплекса принадлежит С. Б. Сорочану. Исследователь по-прежнему определяет его как «Мартирий св. Капитона» и замечает, что мартирий, как и в случае с херсонским памятником, мог быть не обязательно мавзолеем святого, мученика, но и постройкой, созданной на месте памятного события. Такие сооружения возводили на особо почитаемых местах, где не было захоронений, но где было проявлено могущество Бога-теофания. Поэтому А. Грабар выделил подобные мартирии в особый тип, который назвал «теофаническим». Его ближайшие аналогии обнаруживаются среди памятников византийской архитектуры VII в., в плеяде которых он, скорее всего, был одним из первых. Мемориальный, теофанический, а не богослужебный характер храма-мартирия подчеркивало отсутствие алтаря, престола и синтрона. Ни внутри, ни снаружи не было ни могил, ни гробниц.

Архитекторы храма настойчиво пытались совместить его строительство с остатками ранней известеобжигательной печи, оказавшейся на глубине 0,92 м под полом здания, почти в центре подкупольного квадрата. Такой вывод, по мнению С. Б. Сорочана, подтверждается и рисунком плохо сохранившейся напольной мозаики в виде павлина с распущенным хвостом, виноградной лозы и еще двух птиц, в том числе голубя, а также орла – христианского символа высоты епископского учения, которая выложена почти над печью ближе к западной конхе.

Как подчеркивает С. Б. Сорочан, строительство такого культового комплекса было важной акцией, выходящей за рамки возведения очередного городского храма.⁹

Таким образом для решения вопроса о связи между четырехапсидным храмом Херсонеса и чудом св. Капитона необходимо решение следующих вопросов:

1. Уточнение даты строительства храма.
2. Связана ли печь для производства извести, обнаруженная под полом храма, с самим храмом.
3. Время существования храма. Если мы имеем дело с храмом, посвященным одному из епископов херсонских, то такой храм должен существовать до конца жизни города.
4. Свидетельствует ли планировка храма о его принадлежности к мартирию или меморию.

Начнем с датировки.

Время строительства храма

Длительное время храм, отождествляемый с чудом св. Капитона, относили к VII-VIII вв. (К. Э. Гриневич) или к VII в. (В. А. Кутайсов).¹⁰

В 1989 г. А. В. Сазановым был сделан доклад, в котором исследователь передатировал храм на вторую-третью четверти VI в. На основе доклада в 2004 г. была издана статья, выводы которой сводились к следующему. Если засыпь печи одновременно нивелировочной засыпи под мозаичный пол храма, тогда стратиграфическая схема, предложенная В. А. Кутайсовым, остается в силе и само сооружение храма следует относить к 550-570 гг. В этом случае постройка принадлежит юстиниановскому времени. Однако окончательное решение возможно только после полного доследования участка, прилегающего к храму.¹¹

Л. А. Голофаст основываясь на материалах доклада А. В. Сазанова, отнесла слои 4-6 к середине-третьей четверти VI в.¹², И. А. Завадская - «не ранее середины-второй половины VI в.».¹³

А. И. Айбабин полагает, что храм был сооружен, видимо, не ранее середины VII в.¹⁴

Для корректного определения времени сооружения храма необходимо рассмотреть материалы из слоев субструкции, отражающих время постройки храма, а также самые поздние слои, предшествовавшие слоям субструкции.

Время, предшествовавшее сооружению храма

Исследования О. И. Домбровского и В. А. Кутайсова выявили слои, предшествующие сооружению храма. Сами слои субструкции храма получили нумерацию 4-6, соответственно слои 7-10 этой субструкции предшествовали. Эти слои связаны с засыпью бассейна, построенного в I-II вв. и функционировавшего до середины III в. Далее бассейн был нивелирован путем засыпки его грунтом. В момент сооружения четырехapsedного храма бассейн уже давно не существовал.¹⁵

Слой засыпи бассейна в документации именуется слоем 8, а вышележащий слой, образовавшийся в результате естественного затека грунта после оседания слоя засыпи, – слоем 7.

а) Цистерна. Слой 1 (Слой 8) (Рис. VII. 3)

Слой 8 предшествовал строительству храма (Рис. VII. 2.). Слой темно-серой земли с желтоватым оттенком состоял из большого количества мелких камней и керамики.

Синхронизация слоя на разных участках храма приведена в таблице 1.

Видимо, слой 8 являлся собственно слоем засыпи бассейна. По мнению В. А. Кутайсова и В. Ю. Юрочкина, засыпь бассейна была произведена около второй половины IV в. Основанием для этого заключения послужил анализ керамики и монет слоя. Авторы упоминают находки узкогорлых светлоглиняных амфор типа F, Зеест 100, Riley LR 2, Riley LR 4, краснолаковых мисок LRC 2, и т.н. формы ARSW 62 B и монет 253/254-254/255 гг., 210-211 гг., 238-244 гг., 337-361 гг. Характеризуя нумизматический материал авторы доклада отмечают, что наиболее поздними в слое являются монеты первой и второй половины IV в., одна из которых достаточно уверенно определяется временем правления Констанция II 337-361 гг. Поскольку обнаруженная посуда бытовала в Крыму во второй -последних четвертях IV в. а самая поздняя монета датируется 337-361 гг., засыпь бассейна исследователи отнесли к периоду «около второй половины» IV в.¹⁶

Таблица 1.

КОНТЕКСТЫ							Что отражают
1977 Северная апсида. Цистерна	1977 г. Цистерна	1978 г. Восточная апсида	1978 г. Северная апсида. У северного восточного пилона храма. Цистерна	1978 г. Северная апсида	1978 г. «За северной апсидой»	1978 г. Цистерна	
Слой1	1977 г. Цистерна. Слой I. «Самый верхний насыщенный камнями пласт»	Слой 8. Слой состоит из мелких и средних камней с керамикой. Монеты NN 33-38	Слой 8. Слой содержит большое количество мелкого камня и керамики. Монета N 27, 28 Дневник Кутайсова. С.10, 11	Слой 8а. Имеет слегка желтоватый цвет. Стоит целиком из среднего и большого количества керамики.	Цистерна. Слой I. Монета N 15-неопределима Дневник Кутайсова. С. 5	1978 г. Слой 8. Темно-серая рыхлая земля и мелкий камень (Кутайсов В.А. Отчет о раскопках на участке четырехабсидного храма в Херсонесе в 1978 г. Симф., 1979 //АРХИВ НЗХТ. Д. 1982.Л.13)	Время засыпи бассейна

Однако с предложенной датировкой слоя трудно согласиться. Исследователи не обратили внимание на группу самых поздних материалов, которые и датируют время формирования слоя. Эти материалы приведены на нашей таблице. Сюда входят фрагменты амфоры «набегающей волны», Газы, Зеест 95, краснолаковых мисок PRSW 7=LRD 2, «Late Roman C» form 3, пряжка и донце стеклянного сосуда.

Беусловно, все эти находки единичны и не идут в количественном отношении ни в какое сравнение с материалами IV в., составляющими примерно 70 % слоя, в том числе с монетами IV в. Однако именно эти самые поздние материалы и определяют время формирования слоя.

Перейдем к их рассмотрению.

Амфоры

3. Венчик амфоры типа «набегающая волна». (Рис. VII, 3, 3)

Венчик, имеющий диаметр 8 см, принадлежит к типу двухчастных. С точки зрения диаметра он относится к нашей второй группе этих амфор, диаметр венчика которых от 7,5 см. до 10 см. Амфоры «набегающая волна» с таким диаметром известны в комплексах от середины V до последней трети VII в.¹⁷ Морфологически венчик может быть отнесен к нашему типу 7.3.2-3, зафиксированному в комплексах Причерноморья VI-VII вв.¹⁸ Аналогии рассматриваемому венчику происходят из комплексов Марселя середины-третьей четверти V в. Д. Пиери отмечает, что такие амфоры доживают до начала VI в.¹⁹ Аналогичный венчик был также найден в слое Цибиллиума второй четверти VI в.²⁰ Со второй половины VI в. диаметр венчика становится шире, от 10 см., на что в том числе указывают материалы кораблекрушения в Палю (Порт-Крос).²¹ Приведенные материалы позволяют относить рассматриваемый венчик к середине/третьей четверти V – второй четверти VI в.

4. Ножка амфоры типа Зеест 95 (Рис. VII. 3,4) относится к первому типу данных амфор и датируется временем от конца IV до второй четверти VI в.²²

5. Ручка амфоры Газы (Рис. VII. 3, 5), представленная в рисунке описи, датируется широким временем всего существования этого типа амфор.

Краснолаковая керамика

7. Один венчик относится к группе «Late Roman C» form 3 muny 1D/3. (Рис. VII. 3, 7)²³. Соответствует типу VI по А. Опайту.²⁴ Т. М. Арсеньева и К. Домжалский отмечают присутствие этих мисок в слое Танаиса и комплексах Константинополя начала-середины V в.²⁵ А. Опайт подчеркивает, что миски этой формы появляются в слоях первой четверти V в., однако более многочисленны во второй четверти V в.²⁶ Таким образом, исследователи сходятся в хронологии этих мисок в пределах первой половины V в.

Исследование комплексов с этими сосудами показывает следующее. Безусловно их существование в первой половине V в. Однако возникает вопрос о конце цикла этих сосудов, для чего необходимо рассмотреть самые поздние находки. В Деметриаде рассматриваемые миски происходят из слоя 450-520 гг.²⁷ Они известны и в слое Цибиллиума второй четверти VI в.²⁸ В засыпи херсонесской «цистерны в алтаре», которая была совершена в последней четверти V в. также обнаружен венчик этой формы, ошибочно трактуемый в публикации как ARSW 87 В.²⁹ На поселении «Зеленый мыс» аналогичный венчик происходит из слоя второй четверти VI в.³⁰

Известны и более поздние находки из комплексов Херсонеса второй половины VI в.³¹, которые, однако, совершенно однозначно никак не датируют эти сосуды, являющиеся в этих случаях обычной примесью более раннего материала.

Учитывая значительное количество находок в контекстах начала – второй четверти VI в., их вряд ли можно считать «примесью снизу». Скорее всего сосуды пер-

вой половины V в., выпускались где-то до середины этого столетия, после чего находились в употреблении до начала-второй четверти VI в.

8. Один венчик относится к «Late Roman C» form 3 type F(8) (Рис. VII. 3,8). Аналогии ему известны в слое Конимбрике, образовавшимся в 465/468 гг.³², слое Деметриады 450-520 гг.³³, депозите 14 Сарашан в Константинополе, образовавшимся, видимо, в 526-527 гг.³⁴, слое Золотого Восточного второй четверти VI в.³⁵, комплексе Тиритаки второй четверти VI в.³⁶, слое Ильичевки третьей четверти VI в.³⁷ и в засыпи ямы «В» в Херсонесе, образовавшейся также в третьей четверти VI в.³⁸ Приведенные материалы позволяют датировать венчик третьей четвертью V – третьей четвертью VI в.

9. Один венчик относится к «Late Roman C» form 3 type C (Рис. VII. 3,6). Аналогичные венчики происходят из слоя Танаиса второй четверти V в., слоя Конимбрики, образовавшегося в 465/468 гг. и комплекса начала VI в. Соответственно венчик может датироваться второй четвертью V-началом VI в.³⁹

10. В слое был обнаружен фрагмент донца миски «Late Roman C» с изображением креста (Рис. УП. 3,9). Он описан как «миски краснолаковой красной глины dna обломок с врезными линиями (остатки креста ?)»⁴⁰ Такой штамп характерен для третьей хронологической группы Дж.Хэйса мотива 71 или 73, скорее 73, что, впрочем, в плане хронологии дает одну и ту же дату.⁴¹

Мотив 73 третьей хронологической группы по комплексам датируется от конца V-начала VI в. до 570-580 гг.⁴² Следовательно, рассматриваемый фрагмент необходимо отнести к этому времени.

11. Одна миска может быть отнесена к форме 7 группы PRSW Т. М. Арсеньевой - К. Домжалского⁴³, соответствующей нашей «Late Roman D» form 2.⁴⁴ (Рис. VII. 3,10). Т. М. Арсеньева и К. Домжалский датировали эти миски серединой V – началом VI в., «возможно позже»⁴⁵, А. В. Сазанов-серединой V – третьей четвертью VI в.⁴⁶ Как мы видим, исследователи сходятся на существовании рассматриваемых мисок во второй половине V – начале VI в. Возникает вопрос - как расценивать наличие данных мисок в контекстах второй и третьей четвертей VI в. В слоях второй четверти VI в. рассматриваемые миски обнаружены на поселении «Зеленый мыс»⁴⁷, поселении Золотое Восточное⁴⁸, Цибиллиуме⁴⁹, Зеноновом Херсонесе⁵⁰, Тиритаке⁵¹, могильнике Дюрсо (первая треть VI в.)⁵². Большое количество мисок в комплексах и безусловное и их нахождение в слоях памятников Восточного Крыма, где слой более ранний, чем начало второй четверти VI в. не представлен, а также наличие целого сосуда в погребении могильника Дюрсо первой трети VI в. склоняет нас к выводу о функционировании этих мисок во второй четверти VI в. Их находки в слое Ильичевки третьей четверти VI в.⁵³, и слое того же времени Золотого Восточного⁵⁴, видимо уже указывают на выход из обращения. Более поздние находки, представленные в ряде комплексов, опубликованных Л. А. Голофаст - безусловная примесь более раннего материала.⁵⁵

Таким образом, миску можно датировать второй половиной V в. -второй четвертью VI в.

12. Стеклоянная рюмка (Рис. VII. 3,11). Ножка стеклянной рюмки может быть отнесена к типу 2 этих сосудов, имеющих широкую датировку от IV-VI до VII-IX вв.⁵⁶

13. Пряжка (Рис. VII. 3, 12).

Согласно тексту отчета, пряжка из раскопок 1977 г. происходит из слоя 1, о чем свидетельствует следующий текст: «В нем же (с слое 1 - авт.) найдена верхняя пластина щитка бронзовой пряжки с отверстиями для декоративных вставок; по краю щитка - пуансонный орнамент, ее дата-первая половина VI в. (к.о.141)».⁵⁷ В коллекционной описи приведены размеры пряжки – 3,5 x 4 см.⁵⁸

Однако в докладе 1997 г. говорилось о находке в слое 7, «самом верхнем», «обломанного щитка бронзовой пряжки с отверстиями для вставок».⁵⁹ Речь идет, вне

всякого сомнения, о той же пряжке. Сам слой 7 охарактеризован как суглинок желтоватого цвета с мелкими камешками и угольками. Тем самым, пряжка оказалась происходящей из другого слоя. Может быть это просто переименованный в 1978 г. слой 1? Постараемся разобраться с паспортом этой важной находки.

Дневниковые записи В. А. Кутайсова ясно указывают, что пряжка была обнаружена на участке между наружным фасом стены северной абсиды и примыкающими к ней кладкам II и III, пространство между которыми было засыпано слоем земли, в котором вместе с пряжкой найдены четыре монеты. Более того, в дневнике, под рисунком, изображающем пряжку, имеется подпись: «Рис. 41. Щиток пряжки. Слой, примыкающий к кладке III. IV в.». **Монеты, соответствующие номерам 23-26 по дневниковым рисункам.** Подрисуночная подпись у рис. 21 (монета 23) гласит: «№ 23. Слой у кладки № III. IV в. (нач.), т.е. слой 1 насыпи цистерны». **Приведенные цитаты не оставляют сомнения, что пряжка происходит из слоя 1 насыпи цистерны по нумерации слоев 1977 г.**

Изучение полевой документации показывает, что при раскопках 1978 г. цистерны действительно была проведена перенумерация слоев, что вполне естественно. Возникает вопрос - как слой 7 1978 г. соотносится со слоем 1 1977 г. Ответ на этот вопрос дает полевой дневник В. А. Кутайсова, в этом месте правленный О. И. Домбровским. Приведем цитату полностью: «В срезе В-Г стало видно, что слой 8 и так называемый слой 1 насыпи цистерны, большей частью снятый в 1977 г. – одно и то же». В исходном тексте содержалось продолжение фразы: «разница в них казалась лишь потому, что часть слоя была снята в прошлом году, другая в этом», вычеркнутое при правке О. И. Домбровским. На стратиграфической схеме в дневнике на слое 8 указано: «ранее – слой 1 насыпи цистерны».

Однако в тезисах доклада, как уже говорилось, указано, что пряжка была найдена в слое 7!

Теперь ясно, что это ошибка. Видимо, В. Ю. Юрочкиным не была сделана синхронизация стратиграфии разных участков раскопок этого сложного памятника. Создается впечатление, что автор тезисов использовал стратиграфическую колонку 1978 г. одного из участков насыпи цистерны, к которой без проработки дневниковых записей присоединил слои того же объекта, раскопанные в 1977 г.⁶⁰ В результате слой 8 раскопок 1978 г. оказался слоем 7, а последний был столь же ошибочно синхронизирован со слоем 1 насыпи цистерны раскопок 1977 г.

Теперь о хронологии монет, обнаруженных с пряжкой в 1977 г., ошибочно, как мы теперь знаем, приписанных к слою 7 В. Ю. Юрочкиным. Из 4 монет одна распалась (№ 24), на другой (№ 25) «в силу плохой сохранности изображений не видно».⁶¹ Монета 23 была в описи монет определена как принадлежащая под вопросом чекану Феодосия, монета 26 - как римская IV в.⁶² Позже монеты были переопределены Н. А. Алексеенко. Одна из сохранившихся относится к чекану Константа 337-350 гг., другая – Констанция II 337-360 гг.⁶³ Остальной материал также не выходит за рамки второй трети IV в.

Важной является датировка пряжки. Предложенная в отчете дата (первая половина VI в.) **противоречит дате в дневнике (IV в.). К сожалению, у пряжки отсутствует рамка.** Сохранился только щиток прямоугольный пряжки, с пятью отверстиями для вставок. Это существенно затрудняет определение ее даты, которую приходится устанавливать только на основании формы щитка и его декора., что, конечно, не способствует корректности аналогий.

Щиток пряжки несколько напоминает щитки пряжек 4 варианта по А. И. Айбабину.⁶⁴ Объединяет нашу и эти пряжки прямоугольный характер щитка и наличие стеклянных вставок. Вместе с тем, необходимо подчеркнуть, что как расположение вставок, так и их количество – иное.

В работе 1990 г. А. И. Айбабин не предлагает даты этих пряжек, отмечая, что на верхних пластинах щитков сделаны гнезда, инкрустированные цветным стеклом, и в той же технике орнаментированы пряжки VI-первой половины VII в. из Сицилии, с Кавказа и Румынии.⁶⁵

Чуть более с нашей похожа пряжка этого же 4 варианта, обнаруженная А. И. Айбабиным в склепе 124 могильника Лучистое. Здесь одна вставка в центре щитка, три небольших - по периметру. Аналогия, опять же, весьма приблизительна, хотя и более близкая, чем предшествующая пряжка.

Комплекс склепа 124 из Лучистого отнесен А. И. Айбабиным к шестой группе и датирован первой половиной VI в.⁶⁶ Как считает исследователь, по конструкции, по форме рамки, язычка и щитка, по способу декорирования она представляет собой вариант византийских трехчастных пряжек, найденных в комплексах первой половины VI в. из Юго-Западного Крыма. Аналогичные пряжки распространены в Византии и сопредельных территориях.⁶⁷

Еще одна пряжка с прямоугольным щитком, декорированная крупной овальной стеклянной вставкой в центре щитка и двумя мелкими по бокам от нее, происходит из погребения 110 Цебельды. О. А. Гей и И. А. Бажан отнесли это погребение к 9 периоду Цебельдинской культуры, относящемуся к 450-550 гг.⁶⁸

Наиболее близка к нашей пряжке по декорированию пятью крупными вставками пряжка из катакомбы 41 могильника Мокрая Балка, имеющая рифленую рамку. Данная катакомба отнесена Г. Е. Афанасьевым к первому этапу функционирования могильника, датируемого исследователем второй половиной V - первой половиной VI в. На эту же дату указывает и наличие рифленой рамки.⁶⁹

Приведенные материалы позволяют датировать эту пряжку в пределах второй половины V – первой половины VI в., что подтверждает дату в отчете.

Полученные датировки самой поздней группы материала из рассматриваемого слоя 1 цистерны раскопок 1977 г., соответствующего слою 8 раскопок 1978 г.

Таблица 2

№ на графике	Название	Рисунок	Встречаемость в комплексах и возможная датировка
1	Венчик светлоглиняной амфоры «набегающая волна»	Рис.3, 3	Середина/третья четверть V-вторая четверть VI в.
2	Ножка амфоры Зеест 95 типа 1	Рис.3, 4	Конец IV-вторая четверть VI в.
3	Ручка амфоры Газы	Рис.3,5	V-VII вв.
4	Краснолаковая миска «Late Roman C» form 3 type 1D/3	Рис.3,6	Первая половина V-начало-вторая четверть VI в.
5	Краснолаковая миска «Late Roman C» form 3 type F	Рис.3,7	Третья четверть V-третья четверть VI в.
6	Краснолаковая миска «Late Roman C» form 3 type C	Рис.3,8	Вторая четверть V-начало VI в.
7	Донце краснолаковой миски со штампом мотива 73 третьей хронологической группы сосудов «Late Roman C» form 3	Рис.3,9	Конец V/начало VI-570-580 гг.
8	Краснолаковая миска PRSW 7=LRD 2 form 2	Рис.3,10	Вторая половина V-вторая четверть VI в.
9	Ножка стеклянной рюмки второго типа	Рис.3,11	IV-IX вв.
10	Пряжка	Рис.3,12	Вторая половина V-первая половина VI в.

Рассмотрим циклы датирующих предметов с точки зрения нижних и верхних границ бытования вещей (Рис. VII. 4).

Если брать нижнюю границу, то обнаруженные вещи делятся на группы, появление которых относится к концу IV в., первой половине – второй четверти V в., середине-третьей четверти V в., третьей четверти V и концу V в. Это показывает, что слой при условии одновременности его формирования датируется временем не ранее конца V в.

Что касается верхней границы, то циклы более или менее узко датированных поздних вещей завершаются во второй четверти VI в., начале VI в., третьей четверти VI в.-570/580 гг. Тем самым, слой не мог сформироваться позже второй четверти VI в.

Если же речь идет о последовательной засыпи, то она формировалась от второй-третьей четвертей IV до конца V – второй четверти VI в. В любом случае завершение формирования слоя можно относить к концу V – первой половине VI в. Этот слой предшествовал строительству храма.

б) Цистерна. Слой 7. У северо-восточного пилона (Рис. VII. 3, 1,2).

Слой 7 предшествовал строительству храма (Рис. VII. 2). Слой в полевой документации охарактеризован как «намытый водой» темно-серый слой со слабым желтоватым оттенком, содержащий небольшое количество материала⁷⁰. В тезисах доклада он интерпретирован как естественный затек грунта с расположенных рядом участков после оседания слоя засыпи.⁷¹

Синхронизация слоя на разных участках храма приведена в таблице 3.

В слое были обнаружены монеты Констанция II 337-361 г. и Константа 337-350 гг. и соответствующий им керамический материал.

Однако самой поздней находкой в слое была краснолаковая миска формы PRSW 7 =LRD 2. (Рис. VII. 3,1)

Рассмотрим ее датировку.

Аналогии этой миске встречены в контекстах Бабадаг-Топрайчиой второй четверти V в.⁷², могильника Алмалык-дере второй половины V в.⁷³, слое херсонесского театра сформировавшимся в третьей четверти V в., засыпи херсонесской «цистерны в алтаре», произведенной в последней четверти V в.⁷⁴, слое поселения Зеленый мыс, образовавшимся во второй четверти VI в.⁷⁵, слое Цибиллиума второй четверти VI в.⁷⁶, слое 2 поселения Золотое Восточное, датирующимся началом второй четверти VI в.⁷⁷, слое Тиритаки второй четверти VI в.⁷⁸, слое Зенонова Херсонеса второй четверти VI в.⁷⁹, погребении 420 могильника Дюрсо относящегося к первой трети VI в.⁸⁰, слое Ильичевки 570-580 гг.⁸¹, засыпи херсонесской цистерны с монетами Юстина II 565-578 гг.⁸² и комплексе 22 Херсонеса, образовавшимся в 650-670 гг.⁸³

Нижняя дата этого типа мисок ясна – вторая четверть VI в. **Также несомненно** их существование во второй половине V – второй четверти VI в. В случае с Ильичевкой важным представляется следующее обстоятельство. Половина из мисок, приведенных на нашей таблице в публикации материалов Ильичевки, происходит из слоя под полом помещений, погибших в 570–580 гг. Соответственно эти сосуды должны датироваться более ранним временем, т.е. второй четвертью VI в.⁸⁴ К тому же, надо учитывать и время бытования помещений, погибших в 570–580 гг.

Несомненно, что находки рассматриваемых мисок в комплексах конца VI в., а тем более VII в., **являются примесью раннего материала и ни в коем случае не должны** датироваться временем формирования комплексов этого времени.

Таблица 3.

КОНТЕКСТЫ							Что отражают
1977 г.	1977 г.	1978 г.	1978 г.	1978 г.	1978 г.	1978 г.	
Цистерна	Юго-восточная часть храма	Восточная апсида	Северная апсида . У северовосточного пилона храма. Цистерна	Северная апсида	Цистерна	Южная апсида. Контрольный целик	
Намытый водой слой гумуса-«темный с незначительным материалом».	Слой 7 Желтоватый, Лежит на скале	Слой 7. Темно-серый слой со слабым желтоватым оттенком, очень плотны. Мало материала.-	Слой 7. Плотная грунт, содержащий мало материала. Монеты NN 23, 24	Слой 7 а.«Самый верхний слой» серого цвета, плотный.	1978 г. Слой 7. Темно-серый суглинок с желтоватым оттенком с мелкими камешками и угольками) Кутайсов В.А. Отчет о раскопках на участке четырех-абсидного храма в Херсонесе в 1978 г. Симф, 1979 //АРХИВ НЗХТ. Д. 1982.Л.13)	Слой 7. Желтоватый с мелким камушками.	Естественный затек грунта после оседания слоя засыпи (Кутайсов В.А., Юрочкин В.Ю. Бассейн римского времени в юго-западном районе Херсонеса // Международная конференция «Византия и Крым». Симф., 1997. С. 55
(Домбровский О.И., Кутайсов В.А. Отчет о работах херсонесского отряда Крымской комплексной экспедиции Института археологии АН УССР в 1977 г. // АРХИВ НЗХТ. Д N 1981.Л.13)	Слой 7 Желтоватый, Лежит на скале	Слой 7. Темно-серый слой со слабым желтоватым оттенком, очень плотны. Мало материала.-	Слой 7. Плотная грунт, содержащий мало материала. Монеты NN 23, 24	Слой 7 а.«Самый верхний слой» серого цвета, плотный.	1978 г. Слой 7. Темно-серый суглинок с желтоватым оттенком с мелкими камешками и угольками) Кутайсов В.А. Отчет о раскопках на участке четырех-абсидного храма в Херсонесе в 1978 г. Симф, 1979 //АРХИВ НЗХТ. Д. 1982.Л.13)	Слой 7. Желтоватый с мелким камушками.	Естественный затек грунта после оседания слоя засыпи (Кутайсов В.А., Юрочкин В.Ю. Бассейн римского времени в юго-западном районе Херсонеса // Международная конференция «Византия и Крым». Симф., 1997. С. 55

Сказанное позволяет предложить верхнюю дату этих мисок в пределах второй четверти VI в., тем самым наша миска должна датироваться в пределах от второй четверти-середины V в. до второй четверти VI в.

Следовательно, формирование рассматриваемого слоя 7 закончилось в промежутке времени от второй четверти V до второй четверти VI в. Учитывая завершение образования нижележащего слоя 8, в конце V – второй четверти VI в., завершение формирования слоя 7 можно отнести не ранее чем к этому времени.

Таким образом, в зависимости от способа образования слоя возможны два варианта.

Первый состоит в том, что бассейн засыпался на протяжении от второй – третьих четвертей IV в. до конца V – второй четверти VI в. После засыпи в конце этого периода сюда стал затекать грунт с соседних участков.

Второй вариант – если считать что засыпь была совершена одновременно, в какой-то достаточно узкий момент времени. Тогда она, опять же, была совершена в конце V – второй четверти VI в., но, в основном, материалом второй – третьей четвертей IV в.

Конечно, есть и третий вариант – случайное попадание поздней керамики в слой из вышележащего горизонта. Но подтвердить или опровергнуть это мнение, увы, невозможно.

В любом случае, эти слои 7 и 8 предшествовали времени сооружения храма, который, таким образом, не мог возникнуть раньше этого времени.

Отметим ошибку Л. А. Голофаст, которая полагает, что бассейн был засыпан в конце IV – первой половине V в., причем, «судя по хронологической однородности материала из его заполнения, в один прием».⁸⁵ Исследовательница по непонятной причине проигнорировала ключевую работу по хронологии этого участка - доклад В. А. Кутайсова и В. Ю. Юрочкина, подробные тезисы которого опубликованы, и, без сомнения, известны Л. А. Голофаст.⁸⁶ Картина заполнения бассейна более сложная, и ни в коем случае не может трактоваться как одна единовременная засыпь конца IV-первой половины V в.

7. 1. 2. Время сооружения храма.

Время сооружения храма определяется слоями 4-6, образовавшимися в результате выравнивания понижающейся части склона под площадку для мозаичного пола.⁸⁷

Синхронизация этих слоев на разных участках храма показана на следующей таблице:

Таблица 4.

1977 -1978г. Юго-восточная часть храма. Контрольный целик	1977 г. Печь 1	1977 г. Северная апсида	Время образования слоя
Яма в слое 7. Тот же грунт, что слой 6. Мягкая земля с мелким угольками и раковинами устриц. Монета N 50 Дневник Кутайсова. С.19,20	Печь 1. Горелый слой		Вторая - третьи четверти VI в. Не ранее второй четверти VI в.
6.Слой с большим количеством раковин устриц и мелких камней	Засыпь печи 1	Насыпь под полом в северной апсиде. Монета 491-518 гг.	Вторая-третьи четверти VI в.
5.Слой более темной земли			
4.Слой светловатой земли с небольшим количеством мелких камней и керамики			
3. Субструкция мозаичного пола: цемянковый раствор с керамике положенный на слой кулачника. Дневник Кутайсова. С.18. Слой мусора и строительного отеса.-Кутайсов В.А. Четырехапсидный храм Херсонеса. – С. 162			

Рассмотрим материал из этих слоев в стратиграфической последовательности снизу вверх.

а) Южная апсида. Яма в слое 7 (Рис. VII. 5-7)

Яма в слое 7 была немного заглублена в скалу. По мнению В.А. Кутайсова яма была заполнена тогда же, когда насыпался слой 6 и тем же грунтом.⁸⁸

Самые поздние датирующие находки представлены фрагментами амфор, краснолаковых мисок и стеклянных сосудов.

Амфоры

Распределение амфорных типов выглядит следующим образом:

Таблица 5.

N	Тип	Венчики	ручки	Датирующие стенки	ножки	Всего	%	Условное количество сосудов	%
1	АДСВ тип 5	3	4		1	8	27,3	3	30
2	«Набегающая волна»	2	1			3	18,2	2	10
3	Carotte	1	1			2	9,1	1	10
4	Газа-Ашкелон		2			2	9,1	1	10

Продолжение таблицы 5.

5	Коричневоглиняная «с перехватом»	1			1	2	9,1	1	10
5	Зеест 95 вариант 1				1	1	4,5	1	10
6	Амфора с воронко-видным горлом			2		2	9,1	1	10
7	Зеест 99 а		1		1	2	9,1	1	10
Всего		7	9	2	4	22		11	

1-8. Красноглиняные амфоры типа 5 по АДСВ 7. (рис. VII. 5, 1-8)

К этому распространенному типу амфор ранневизантийского времени относятся три венчика, четыре ручки и одно донце. Аналогии первому венчику (Рис. VII. 5,1) происходят из комплексов Херсонеса⁸⁹ и поселения Зеленый мыс в Восточном Крыму, сформировавшихся во второй четверти VI в. и конце того же столетия.⁹⁰

Венчик N 2 (Рис. VII. 5, 2) также известен в слое Цибиллиума, образовавшимся во второй четверти VI в., и в засыпи херсонесского колодца, относящейся к концу VI в.⁹¹

Аналогии третьему горлу (Рис. VII. 5, 3) также встречены в комплексах, образовавшихся в промежутке времени между второй четвертью и концом VI в.⁹²

Одна ручка (Рис. VII. 5,4) имеет параллели в комплексах второй четверти VI - первой половины VII в.⁹³ Вторая с одним валиком на верхней плоскости (Рис. VII. 5, 5) хронологически малопоказательна, т.к. типична для всего времени существования типа - от начала-второй четверти VI до VII в. включительно.⁹⁴ Аналогии третьей ручке с двумя валиками на верхней плоскости (Рис. VII. 5, 6) происходят из контекстов, сформировавшихся во второй четверти VI-VII вв.⁹⁵

Параллели четвертой ручке (Рис. VII. 5,7) известны в слоях поселения Зеленый мыс в Восточном Крыму второй четверти VI в. - конца VI в.⁹⁶ Донце (Рис. VII. 5,8) также хронологически мало определено и существует все время функционирования типа, т.е. вторую четверть VI-VII вв.⁹⁷

9-13. Светлоглиняные «набегающая волна». (Рис. VII. 5,9-13)

Этим амфорам принадлежат два венчика, одна ручка и несколько стенок.

Венчик N 9 (Рис. VII. 5,9) с диаметром 9 см может быть отнесен к переходному типу от LRA 1 A к LRA 1 b, названному М. Бонифэ и Д. Пиери LRA 1 similis. Исследователи подчеркивают, что амфоры типа 1 а имеют диаметр венчика от 5 до 7,5 см., 1 b-10-12,5 см. Тип 1 а М. Бонифэ и Д. Пиери датируют тремя первыми четвертями V в., а интересующий нас LRA 1 similis с диаметром 8-10 см., как они полагают, появляется в последней четверти V-первых десятилетиях VI в. и существует весь VI в. Аналогичный нашему венчику в Марселе происходит из контекста 12 третьей четверти V в.⁹⁸

Однако изучение материалов Северного Причерноморья, в общем подтвердившее наличие трех групп в зависимости от диаметра венчика, внесло существенное уточнение в схему и хронологию М. Бонифэ и Д. Пиери. Абсолютные значения несколько другие: 5,8-7,3-первая группа, 7,5-10 см.-вторая группа (similis), более 10 см.-третья группа. Более того, представляется, что различия в диаметрах не совсем хронологические. Три стандарта существовали параллельно или почти параллельно. Амфоры второго стандарта известны в комплексах от середины V до последней трети VII в. И если их встречаемость в комплексах с начала VII до конца VII в. можно объяснить «примесью снизу», то их апогей во второй четверти VI в. вне сомнения.⁹⁹

Аналогичный венчик нашего типа 1.2. был обнаружен в зольном слое поселения Зеленый мыс, формирование которого было закончено в 570-580 гг.¹⁰⁰

Кроме того, аналогичный венчик происходит из ямы 6 Тиритаки, засыпь которой относится к последней четверти V – второй четверти VI в.¹⁰¹

В целом, учитывая профилировку венчика данный фрагмент можно отнести к периоду от третьей трети V в. до второй четверти-середины VI в., что в принципе, подтверждает дату М. Бонифэ и Д. Пиери.

В любом случае самые поздние фрагменты, обнаружены в слоях 570-580 гг. В одном случае это зольник, формировавшийся в это время, в другом – слой.

Второй венчик с диаметром 9,6 см. (Рис. VII. 5, 10) также с точки зрения размеров может быть отнесен ко второй группе LRA – LRA 1 similis. Морфологически относится к нашему типу 7.3.2-3.¹⁰² Амфоры с такой морфологией встречаются в контекстах третьей четверти V в. и VI в. Т.е. датировка этой амфоры примерно так же, что и первой.

Ручка (Рис. VII. 5, 11) имеет многочисленные аналогии в достаточно широком хронологическом диапазоне – от первой половины V в. до конца VI в.¹⁰³ Стенки (Рис. VII. 5,12, 13) хронологически невыразительны.

14-15. Амфоры «Carottes» (Рис. VII. 5, 14, 15)

К этому типу относятся один венчик и одна ручка. Венчик нашего типа 3.1 (Рис. VII. 5, 14) имеет аналогии на амфорах этого типа, обнаруженных в слое 4 конца второй четверти VI в. поселения Золотое Восточное в бухте и контекстах конца VI в.¹⁰⁴

Ручка с одним сдвинутым к краю валиком нашего типа I.1 (Рис. VII. 5, 15) имеет широкие хронологические параллели.¹⁰⁵ Аналогии им происходят из контекстов начала второй четверти VI в., 570-580 гг. и 650-670 гг. Впрочем, в последнем случае речь, видимо, должна идти о примеси более раннего материала в цистерне.¹⁰⁶

16-17. Коричневоглиняные амфоры «с перехватом». (Рис. VII. 5, 16, 17)

Горло и ножка относятся к коричневоглиняным амфорам «с перехватом». По всей видимости это фрагменты одного сосуда. Такие венчики (Рис. VII. 5, 16) имеют достаточно широкий хронологический разброс. Самые ранние аналогии происходят из комплексов последней четверти V и середины V – второй четверти VI в.¹⁰⁷ В слое второй четверти VI в. аналогичный венчик обнаружен в Зеноновом Херсонесе.¹⁰⁸ Еще одна параллель- венчик амфоры из слоя 6 поселения Золотое Восточное в бухте, формирование которого приходится на третью четверть VI в.¹⁰⁹ Наконец, самыми поздними находками коричневоглиняных амфор с перехватом с венчиками этого типа являются сосуда из слоя Ильичевки 570-580 гг.¹¹⁰

Ножка (Рис. VII. 5, 17) хронологически мало выразительна. Аналогии ей известны в контекстах второй четверти VI в. и 570-580 гг.¹¹¹

18-19. Амфоры типа «Газа-Ашкелон» (Рис. VII. 5, 18, 19).

Амфорам типа «Газа-Ашкелон» принадлежат две ручки. Первая (Рис. VII. 5, 18) не имеет четкой хронологии. Вторая (Рис. VII.5,19) имеет аналогии на амфорах этого типа из контекстов третьей четверти V в. и второй-третьей четверти VI в.¹¹²

20. Амфора типа Зеест 99 а. (Рис. VII. 5, 20)

Фрагмент горла относится к амфорам, выделенным И.Б.З. в тип 99 а. Как будет показано дальше, они являются поздними образцами продукции критских мастерских и их имитациями. Отсутствие венчика затрудняет датировку. В целом аналогии указывают на время от второй четверти VI до первой четверти VII в.¹¹³

21-22. Амфоры с воронковидным горлом. (Рис. VII. 5, 21, 22)

Из более или менее датированных фрагментов амфор с воронковидным горлом обнаружены две стенки. Первая из них (Рис. VII. 5, 21) характеризует достаточно долгий период времени от середины-60 гг. III в. до VII в. включительно.¹¹⁴ Вторая (Рис. VII. 5, 22) с глубоким и частым рифлением типична для контекстов второй четверти VI-650-670 гг.¹¹⁵

23. Амфора типа Зеест 95. (Рис. VII. 5, 23).

Одна ножка относится к первому варианту типа 95 по И. Б. Зеест. В целом этот тип двуручных амфор датируется периодом от последней четверти IV до второй четверти VI в.¹¹⁶

Краснолаковая керамика. (Рис VII. 6).

Самая поздняя краснолаковая керамика из слоя принадлежит группе «Late Roman C» и т.н. PRSW.

Соотношение групп следующее:

Таблица 6

N	Группа	Венчики	Всего	%	Условное количество сосудов	%
1	Late Roman C	14	14	93,3	14	93,3
2	PRSW 7=LRD 2	1	1	6,7	1	6,7
Всего		15	15		15	

Late Roman C представлены формами 3 и 1.
Их соотношение следующее:

Таблица 7.

N	форма	Венчики	Всего	%	Условное количество сосудов	%
1	Late Roman C form 3	14	14	93,3	14	93,3
2	LRC form 1	1	1	6,7	1	6,7
Всего		15	15		15	

Более поздняя, соответственно, форма 3.

Late Roman C form 3.

Эта группа представлена типами E и F при абсолютном доминировании E.

Распределение формы 3 по типам следующее:

Таблица 8.

N	Тип	Венчики	Всего	%	Условное количество сосудов	%
1	Late Roman C Form 3 Opait A. тип V B	1	1	7,1	1	7,1
2	Late Roman C Form 3 Type E	10	10	71,4	10	71,4
3	Late Roman C Form 3 Type F	3	3	21,4	3	21,4
Всего		14	14		14	

Late Roman C Form 3 Opait V b. (Рис. VII. 6,1)

Один венчик принадлежит ранней форме LRC 3. Он соответствует типу V B по А. Опайту. Румыно-канадский исследователь выявил такие миски в последнем слое поселения Бабадаг, образовавшимся после 447 г. и датировал в пределах 440-460 гг., что вполне соответствует хронологии комплексов.

2-II. Late Roman C Form 3 type E. (Рис. VII. 6, 2-11).

Т. М. Арсеньева и К. Домжалский датировали тип E второй четвертью V-началом VI в.¹¹⁷

Венчики, аналогичные нашему (Рис. VII. 6, 2) обнаружены в слое Танаиса второй четверти V в.¹¹⁸, слое Деметриады с материалами 450-520 гг.¹¹⁹, в Кноссе в контексте начала VI в.¹²⁰ В Восточном Крыму на поселении «Зеленый мыс» такой венчик обнаружен в слое второй четверти VI в.¹²¹

Параллели венчику N 3 (Рис. VII. 6,3) также происходят из слоя Танаиса второй четверти V в.¹²², слоя Деметриады 450-520 гг.¹²³, слоя Конимбрики начала VI в.¹²⁴ а также депозита Сарашан середины-конца V в.¹²⁵ Самая поздняя находка происходит из комплекса 8 Херсонеса, отнесенного Л. А. Голофаст к третьей четверти VI в.¹²⁶, однако рассматриваемый венчик – явная примесь более раннего материала.

Аналогии венчику N 4 (Рис. VII. 6,4) также связаны со слоем Танаиса второй четверти V в.¹²⁷ Другие параллели происходят из контекстов Сэн-Блеза, Деметриады и Херсонеса середины-конца V в. и второй четверти VI в.¹²⁸

Пятый венчик (Рис. VII. 6,5) принадлежит к типу «small variant» и считается одной из самых ранних форм, появляющейся уже во второй четверти V в.¹²⁹ Не исключено ее появление даже в начале V в. А.В.Сазанов относил эти миски первой половине V – 450-520 гг.¹³⁰ Самые поздние находки происходят из депозита 18 Кон-

стантинополя, формирование которого предполагается Дж. В. Хэйсом в 526-527 гг.¹³¹ и из слоя двора поселения Зеленый мыс второй четверти VI в.¹³²

Шестой венчик (Рис. VII. 6,6) также имеет параллели в контекстах Танаиса второй четверти V в.¹³³, Деметриады 450-520 гг.¹³⁴ и Константинополя 526-527 гг.¹³⁵ Самые поздние аналогии происходят из засыпи цистерны Херсонеса 580 гг. и 650-670 гг.¹³⁶

Седьмой венчик (Рис. VII. 6,7) находит аналогии в слое Деметриады 450-520 гг.¹³⁷ и контекста примерно 500 г., упомянутом Дж. Хэйсом.¹³⁸ Вместе с тем аналогичные венчики обнаружены в комплексах третьей четверти VI в. и даже более поздних.¹³⁹ Находки в столь поздних комплексах безусловно являются примесью более раннего материала.

Восьмой венчик типа E (Рис. VII. 6,8) имеет аналогии в слое Деметриады 450-520 гг.¹⁴⁰

Аналогии девятому венчику (Рис. VII. 6,9) происходят из слоя Танаиса второй четверти V в.¹⁴¹, слоя Деметриады 450-520 гг.¹⁴², контекста Константинополя середины-конца V в.¹⁴³, слоя Конимбрики начала VI в.¹⁴⁴ Самая поздняя находка связана с комплексом 8 Херсонеса середины – третьей четверти VI в.¹⁴⁵, входит в состав группы краснолаковой керамики этого комплекса второй четверти VI в.

Следующий, десятый, венчик (Рис. VII. 6,10) имеет аналогии в слое Танаиса второй четверти V в.¹⁴⁶, слое Конимбрики, образовавшимся в результате атаки свефов в 465/468 гг.¹⁴⁷ Более поздние находки происходят из депозита 16 Сарашан, образование которого предположительно отнесено к 524-525 гг.¹⁴⁸ и цистерны в квартале ХБ Херсонеса с монетами 565-578 гг.¹⁴⁹ Последняя находка, безусловно является примесью более раннего материала.

Аналогии последнему, одиннадцатому венчику (Рис. VII. 6, 11), происходят из слоя Танаиса второй четверти V в.¹⁵⁰ и контекстах второй четверти VI в.¹⁵¹ Более поздние находки этих сосудов из комплексов 570-580 гг. и конца VI в. являются примесью более раннего материала.¹⁵²

Таким образом, датировка типа E в пределах второй четверти V-второй четвертью VI в. представляется адекватной.

12-14. Late Roman C form 3 type F (Рис. VII. 6, 12-14)

К этому типу относятся три венчика.

Один из них (Рис. VII. 6, 12) имеет аналогии с венчиками из слоя Деметриады 450-520 гг.¹⁵³, сосудами из депозита 14 Сарашан, образовавшимся предположительно в 526-527 гг.¹⁵⁴, а также значительной группы контекстов Боспора и средиземноморья второй-третьей четвертей VI в. и 570-580 гг.¹⁵⁵

Аналогичные второму венчику (Рис. VII. 6, 13) сосуды были в свое время выделены А.В. Сазановым в тип F 11 и датированы началом-второй четвертью VI-концом VI-началом VII в.¹⁵⁶ Однако самые ранние экземпляры происходят из слоя Конимбрики 465-468 гг.¹⁵⁷ В плане верхней даты безусловно из существования в середине-третьей четверти VI в.¹⁵⁸

Третий венчик типа F (Рис. VII. 6,14) находит аналогии в слое Деметриады 450-520 гг.¹⁵⁹, слое Конимбрики начала VI в.¹⁶⁰, контексте второй четверти VI в. поселения Зеленый мыс¹⁶¹. Самый поздний комплекс с этими сосудами содержал монеты 565-578 гг.¹⁶² В любом случае, в контекстах второй четверти VI в. эти миски не являются «примесью снизу».

17. Late Roman C form 1?(рис. VII. 6, 17)

Одна миска не является продукцией североафриканских мастерских, как предполагали ранее, а по мнению М. Бонифэ, представляет собой вариант Late Roman C form 1.¹⁶³ В этом случае его дата не выходит за первую половину V в.

18. PRSW 7=LRD 2 (Рис. VII. 6, 18)

Один венчик может быть отнесен к группе Pontic red slip wares, форме 7, выделенной К. Домжалским. Однако, локализация производства этих сосудов в понтийском регионе пока не подтверждается ничем. Аналогичные сосуды Т. М. Арсеньева и К. Домжалский датируют серединой V – началом VI в.¹⁶⁴ Вместе с тем, отметим частую встречаемость рассматриваемых сосудов в комплексах вторых-третьих четвертей VI в., которую вряд ли корректно объяснять примесью из нижележащих слоев. Полные аналогии происходят из слоев второй и третьей четвертей VI в. поселения Зеленый мыс в Восточном Крыму.¹⁶⁵

СТЕКЛО

Из стеклянных изделий в рассматриваемом слое обнаружены ножка рюмки и ножка лампы.

19. Лампада Foy forme 22 a (Рис. VII. 6, 19)

Данные лампы с узкой поллой ножкой известны с конца V-VI вв.¹⁶⁶

20. Рюмка Foy forme 23 a (Рис. VII. 6, 20)

Эти рюмки имеют широкую датировку от второй половины-конца V в. до, по крайней мере, конца VII в., если не позже.¹⁶⁷

Полученные датировки самой поздней группы материала из рассматриваемой ямы в слое 7 могут быть сведены в следующую таблицу.

Таблица 9

№ на графике	Название	Рисунок	Встречаемость в комплексах и возможная датировка
1	Венчик красноглиняной амфоры типа 5 по АДСВ 7.	Рис. VII. 5,1	Вторая четверть-конец VI в.
2	Венчик красноглиняной амфоры типа 5 по АДСВ 7.	Рис. VII. 5,2	Вторая четверть-конец VI в.
3	Венчик красноглиняной амфоры типа 5 по АДСВ 7.	Рис. VII. 5,3	Вторая четверть-конец VI в.
4	Ручка красноглиняной амфоры типа 5 по АДСВ 7	Рис. VII. 5,4	Вторая четверть VI-первая половина VII в.
5	Ручка красноглиняной амфоры типа 5 по АДСВ 7	Рис. VII. 5,5	Вторая четверть VI-VII в.
6	Ручка красноглиняной амфоры типа 5 по АДСВ 7	Рис. VII. 5,6	Вторая четверть VI-VII в.
7	Ручка красноглиняной амфоры типа 5 по АДСВ 7	Рис. VII. 5,7	Вторая четверть-конец VI в.
8	Донце красноглиняной амфоры типа 5 по АДСВ 7.	Рис. VII. 5,8	Вторая четверть VI- VII в.
9	Венчик светлоглиняной амфоры с рифлением типа «набегающей волны»	Рис. VII. 5,9	Третья треть V в. - вторая четверть-середина VI в.
10	Венчик светлоглиняной амфоры с рифлением типа «набегающей волны»	Рис. VII. 5,10	Третья треть V в. - вторая четверть-середина VI в.
11	Ручка светлоглиняной амфоры с рифлением типа «набегающей волны»	Рис. VII. 5,11	Первая половина V -конец VI в.

Продолжение таблицы 10.

14	Венчик амфоры «Carotte»	Рис. VII. 5,14	Вторая четверть-конец VI в.
15	Ручка амфоры «Carotte»	Рис. 5,15	Вторая четверть VI- 570-580 гг.
16-17	Фрагменты коричневоглиняной амфоры «с перехватом»	Рис. VII. 5,16,17	Вторая половина V-570/580 гг.
19	Ручка амфоры типа «Газа-Ашкелон»	УП.	Третья четверть V в. - вторая-третья четверти VI в
20	Горло амфоры типа Зеест 99 а	Рис. 5,20	Вторая четверть VI- первая четверть VII в.
21	Стенка амфоры с воронковидным горлом	Рис. VII. 5,21	260 гг.-VII в.
22	Стенка амфоры с воронковидным горлом с глубоким и частым рифлением	Рис. VII. 5,22	Вторая четверть VI-650-670 гг.
23	Венчик Late Roman C Form 3 Orpit V b	Рис. УП. 6,1	440-460 гг.
24	Late Roman C Form 3 type E.	Рис. УП. 6,2	Вторая четверть V-вторая четверть VI в.
25	Late Roman C Form 3 type E.	Рис. VII. 6,3	Вторая четверть V-конец V-начало VI в.
26	Late Roman C Form 3 type E.	Рис. VII. 6,4	Вторая четверть V-вторая четверть VI в.
27	Late Roman C Form 3 type E.Small variant	Рис. VII. 6,5	Первая половина V в.(?)-вторая четверть VI в.
28	Late Roman C Form 3 type E.	Рис. VII. 6,6	Вторая четверть V-вторая четверть VI в.
29	Late Roman C Form 3 type E.	Рис. VII. 6,7	Вторая половина V-520-е гг.
30	Late Roman C Form 3 type E.	Рис. VII. 6,8	Вторая половина V-520-е гг.
31	Late Roman C Form 3 type E.	Рис. VII. 6,9	Вторая четверть V-вторая четверть VI в.
32	Late Roman C Form 3 type E.	Рис. VII. 6,10	Вторая четверть V-520-е гг.
33	Late Roman C Form 3 type E.	Рис. VII. 6,11	Вторая четверть V-вторая четверть VI в.
34	Late Roman C form 3 type F	Рис. VII. 6,12	Вторая половина V/нач. VI-570-580 гг.
35	Late Roman C form 3 type F	Рис. VII. 6,13	Третья треть V в.-середина-третья четверть VI в.
36	Late Roman C form 3 type F	Рис. VII. 6,14	Вторая половина V/нач. VI – середина-третья четверть VI в.
37	Late Roman C form 1 ?	Рис. VII. 6,17	Конец IV-первая половина V в.
38	Pontic red slip wares 7=LRD 2	Рис. VII. 6,18	Середина V-вторая-третьи четверти VI в.
39	Стеклянная лампада Fou forme 22 а	Рис. VII. 6,19	Конец V-VI вв.
40	Стеклянная рюмка Fou forme 23 а	Рис. VII. 6,20	Вторая половина-конец V-VII вв.

Анализ циклов рассмотренных предметов позволил выделить следующие хронологические группы материала (Рис. VII. 7).

Первую группу составляют материалы, цикл которых заканчивается примерно в пределах второй четверти VI в. (Вторая четверть V – вторая четверть VI в.; Вторая четверть V – конец V – начало VI в.; Третья треть V в. – вторая четверть – середина VI в.; Первая половина V в.(?) – вторая четверть VI в.; Вторая половина V – 520-е гг.; Вторая половина V/нач. VI – середина-третья четверть VI в.).

Вторую группу составляют материалы, цикл которых заканчивается в 570-580 гг. (Вторая четверть VI – 570-580 гг.; Вторая половина V-570/580 гг.).

Третья группа представлена предметами, цикл которых оканчивается в конце VI в. (Конец V–VI вв.; Вторая четверть – конец VI в.; Первая половина V – конец VI в.).

Вещи четвертой группы заканчивают свой цикл в середине-второй половине VII в. (Вторая четверть VI – 650-670 гг.; Вторая четверть VI–VII в.; Вторая половина – конец V-VII вв.)

Нижние даты циклов указывают, что слой не мог образоваться ранее второй четверти VI в., а верхние дают основание полагать, что формирование слоя не выходит за пределы 570-580 гг.

**б) юго-восточная часть храма. Слой б.
(Рис. VII. 2; Рис. VII. 8 - VII. 10)**

Этот слой являлся характерным мусорным слоем, содержащим большое количество раковин устриц и мелких камней. Обнаруженные две монеты, несомненно, его не датируют. Одна, которую удалось определить, по описи относится к чекану Феодосия I.

Самые поздние датирующие находки представлены фрагментами амфор, краснолаковых мисок и стеклянных сосудов.

Амфоры

Распределение амфорных типов выглядит следующим образом:

Таблица 10

N	Тип	Венчики	ручки	ножки	Всего	%	Условное количество сосудов	%
1	Зеест 99 а	2	2		4	22,2	2	20
2	АДСВ тип 5	2	3		5	22,8	2	20
3	«Набегающая волна»	2	2		4	22,2	2	20
4	Газа-Ашкелон	1		1	2	11,1	1	10
5	Зеест 95 вариант 2			1	1	5,6	1	10
6	Амфора с воронковидным горлом			1	1	5,6	1	10
7	Коричневоглиняная «с перехватом»			1	1	5,6	1	10
	Всего	7	7	4	18			

1-4. Амфоры типа Зеест 99 а (Рис. VII. 8, 1-4)

Два венчика и две ручки принадлежат к амфорам типа Зеест 99 а. Как сейчас ясно, это долго существовавший тип амфор, производившихся на Крите начиная с

римского времени.¹⁶⁸ Ранневизантийские амфоры этого типа зафиксированы в комплексах от второй четверти VI в. до третьей четверти VII в.¹⁶⁹

Обнаруженное в рассматриваемом слое горло (Рис. VII. 8,1) имеет сходство с амфорами из слоя Цибиллиума, формирование которого завершилось во второй четверти VI в.¹⁷⁰ Отметим при этом, что сходен профиль внутренней части венчика, но профиль внешней стороны несколько отличен. Хронологически следующей аналогией может служить горло из слоя 2 поселения Зеленый Мыс в Восточном Крыму, образование которого относится к 570-580 гг.¹⁷¹ Следующие аналогии происходят из засыпи цистерны квартала Хб Херсонеса, датирующейся монетами 565-578 гг. Здесь сходна форма венчика, хотя профилировка ручек иная.¹⁷² Наконец, самой поздней на сегодняшний день аналогией служит амфора из херсонесского комплекса с самой поздней монетой 610 г.¹⁷³ Таким образом, приведенные аналогии фиксируют амфоры рассматриваемого типа с аналогичным горлом в комплексах второй четверти VI – первой четверти VII в.

Венчик (Рис. VII. 8,2) находит параллели с венчиком из слоя Керчи, датирующимся второй половиной VI в.¹⁷⁴

Одна из ручек (Рис. VII. 8,3) аналогична ручкам из слоев поселений Золотого Восточного и Зеленого Мыса второй четверти VI в.¹⁷⁵, засыпи херсонесской цистерны с монетами 565-578 гг.¹⁷⁶ и комплекса «Помещения с пифосами» Портового района Херсонеса с монетой 610 г.¹⁷⁷ Соответственно, встречаемость этих ручек в комплексах хронологически также охватывает период от второй четверти VI до первой четверти VII вв.

Аналогии второй ручке (Рис. VII. 8,4) происходят из контекстов, образование которых относится ко второй и третьей четвертям VI в.¹⁷⁸

5-9. Амфоры типа 5 по АДСВ 7. (Рис. VII. 8, 5-9)

К широко известным амфорами этого типа в слое 6 могут быть отнесены два горла и три ручки.

Аналогии первому горлу (Рис. VII. 8,5) происходят из слоя второй четверти VI в. Цибиллиума¹⁷⁹ и засыпи херсонесской цистерны с монетами 565-578 гг.¹⁸⁰ Второй венчик (Рис. VII. 8,6) находит параллели на однотипных сосудах из зольника Зенонова Херсонеса, формирование которого завершилось во второй четверти VI в.¹⁸¹ и слоя 2 поселения «Зеленый Мыс», сформировавшегося в 570-580 гг.¹⁸²

Одна ручка (Рис. VII. 8,7) имеет аналогии с ручками из комплексов Тиритаки¹⁸³ и Цибиллиума второй четверти VI в.¹⁸⁴, слоя 570-580 гг. поселения «Золотое Восточное»¹⁸⁵ и засыпи херсонесской цистерны с монетами 565-578 гг.¹⁸⁶

Вторая ручка (Рис. VII. 8,8) с характерной профилировкой встречена на амфорах этого типа из комплексов второй четверти VI-середины VII в.¹⁸⁷ Аналогии третьей ручки (Рис. VII.8,9) происходят из слоя поселения «Зеленый Мыс» в Восточном Крыму, датированного второй четвертью VI в.¹⁸⁸ и засыпи херсонесского колодца с монетами Тиберия Маврикия 582-602 гг.¹⁸⁹

12-15. Амфоры типа «набегающая волна». (Рис. VII. 8,12-15).

К этим амфорам из слоя 6 юго-восточного участка храма относятся одно горло, один венчик и две ручки.

Венчик (Рис. VII. 8,12) относится к известному типу «двухчастных». Он соответствует типу 7.3.3. (по А. В. Сазанову) и имеет, по данным описи находок, большой диаметр, примерно 14 см. Аналогичные венчики встречаются в контекстах от второй четверти VI в. до конца того же столетия.¹⁹⁰ Горло (Рис. VII. 8,13) имеет меньший диаметр – 12,5 см. Оно может быть отнесено к нашему типу 6, встреченному в комплексах разного типа, датирующихся периодом от второй четверти VI в. до первой четверти VII в.¹⁹¹

Одна ручка (Рис. VII. 8,14) имеет параллели среди ручек, обнаруженных в комплексах второй четверти VI в. и конца того же столетия.¹⁹² Другая (Рис. VII. 8,15) имеет более широкую хронологическую встречаемость. Полная аналогия ей происходит из слоя у стены 30 VII квартала Херсонеса, относящегося примерно к 380-420 гг.¹⁹³ Такие ручки также известны в слоях первой половины V в. и второй половины V – начала VI в. В Тиритаке аналогичная ручка обнаружена в слое второй четверти VI в.¹⁹⁴ Самыми поздними находками являются ручки из засыпи херсонесского колодца с монетами 565-578 гг.¹⁹⁵ Последние, скорее всего, являются примесью более раннего материала, не синхронного времени засыпи колодца.

10-11. Амфоры «Газа-Ашкелон» (Рис. VII. 8,10-11).

Венчик и ножка относятся к типу амфор «Газа-Ашкелон».

Венчик (Рис. VII. 8,10) диаметром 10 см., видимо, можно расценивать как переходный между формами 3 и 4 по типологии Ж. Маджчерека. Как отмечает исследователь, верхняя граница формы 4 неясна, однако она встречена в Пелле с монетами 615-616 гг., Ком-эль-Дикка в контекстах конца VI в., а в Келии существует до конца VII в.¹⁹⁶ Доминик Пиери относит амфоры с аналогичным венчиком как к типу LRA 4 B 1, датируемому концом V – первой половиной VI в.¹⁹⁷, так и к более позднему времени. По его данным, такие амфоры популярны в VI в. и доминируют в слоях Марселя конца VI - начала VII в. над остальными восточными амфорами.¹⁹⁸ На таблице Пола Рейнолдса амфоры «Газа-Ашкелон» с венчиком этого типа датируются временем от середины VI в.¹⁹⁹ В Северном Причерноморье амфоры с венчиком этого типа встречены в контекстах второй четверти VI в., 570-580 гг.,²⁰⁰ конца VI в.²⁰¹ и второй половины VII в.²⁰² Последняя дата связана с засыпью подвала, и, несомненно, не отражает верхней границы бытования амфор с таким венчиком. В этой связи отметим, что в слое конца VII в. комплекса под мюзикхоллом Марселя был обнаружен венчик, представляющий собой дальнейшее развитие нашего типа, существенно отличающийся от нашего.²⁰³

Приведенные материалы позволяют трактовать венчик из слоя 6 юго-восточной части четырехасидного храма как переходный и датировать периодом примерно от конца V до конца VI в.

Ножка амфоры «Газа-Ашкелон» (Рис. VII. 8,11) хронологически неопределенная и может относиться к широкому хронологическому промежутку от 390 до 700 гг.²⁰⁴

16. Амфора Зеест 95 (Рис. VII. 8, 16)

Ножка красноглиняной амфоры типа 95 по И.Б.Зеест относится к нашему типу 2, имеющему общую дату от середины V в. до конца VI в. Северном Причерноморье такие ножки на амфорах типа Зеест 95 были обнаружены в контекстах последней четверти V в., второй четверти VI в., 570-580 гг. и конца VI в.²⁰⁵

17. Амфора с воронковидным горлом (Рис. VII. 8,17).

Венчик амфоры с воронковидным горлом, диаметром 10 см аналогичен венчику из слоя Тиритаки второй четверти VI в., имеющему тот же диаметр.²⁰⁶ Венчик того же типа, но большего диаметра -12 см., происходит из засыпи одной из херсонесских цистерн.²⁰⁷

Таким образом, аналогичные венчики встречены в контекстах второй четверти и конца VI в., но венчик из слоя второй четверти VI в. представляет полную аналогию.²⁰⁸

18. Коричневоглиняная амфора «с перехватом» (Рис. VII. 8, 18)

В слое 6 обнаружена хронологически неопределенная ножка амфоры с перехватом, отличающаяся необычно маленьким размером.

Краснолаковая посуда (Рис. VII. 9)

Самая поздняя краснолаковая керамика слоя представлена группами «Late Roman C» (формы 3 и 5) и «African red slip ware».

Соотношение групп следующее:

Таблица 11

N	Группа	Венчики	донья	Всего	%	Условное количество сосудов	%
1	Late Roman C	10		10	83,3	10	83,3
2	ARSW	1	1	2	16,7	2	16,7
Всего		11	1	12		12	

Late Roman C.

Группа «Late Roman C» представлена формами 3 и 5.

Late Roman C form 3.

Распределение формы 3 по типам следующее:

Таблица 12

N	Тип	Венчики	Всего	%	Условное количество сосудов	%
1	Late Roman C Form 3 Type C	1	1	10	1	10
2	Late Roman C Form 3 Type F	5	5	50	5	50
3	Late Roman C Form 3 Type F/G	1	1	10	1	10
4	Late Roman C Form 3 Type H	3	3	30	3	30
Всего		10	10		10	

2. *Late Roman C form 3 mun C* (Рис. VII. 9, 2)

К этому типу относится один венчик, диаметром 27 см. Аналогичный венчик был обнаружен в слое Деметриады, датированном И. Айвангер периодом 450-520 гг.²⁰⁹

Время появления таких венчиков во второй половине V в. **подтверждают находки** в Танаисе. Т.М. Арсеньева и К. Домжалский, рассматривая аналогичный венчик, отмечают, что эти сосуды появились в то время, когда Танаис только что был покинут жителями. Сам венчик исследователи относят ко второй четверти V – началу VI в.²¹⁰

Важна верхняя граница этих сосудов. Находки в комплексах дают следующую картину. С монетами Юстиниана I 527-538 гг. **аналогичная миска встречена в заполнении цистерны на Самосе.**²¹¹ В слоях 570-580 гг. они известны в Ильичевке и поселении «Зеленый мыс» в Восточном Крыму.²¹² Возникает вопрос о том, не являются ли эти фрагменты перемещенными из более раннего слоя? Ответить на него пока трудно, т. к. речь идет о единичных находках. В любом случае, существование этих сосудов во второй половине V – начале VI в. вне сомнений. Нижележащий слой Ильичевки относится ко второй четверти VI в. Эта дата корреспондирует с датой заполнения самосской цистерны. Поэтому, скорее всего, верхняя дата рассматриваемых сосудов лежит в пределах второй четверти VI в.

3-7. *Late Roman C form 3 mun F* (Рис. VII. 9,3-7)

К этому типу относятся пять венчиков.

Венчик (Рис. УП. 9, 3), диаметром 23 см., имеет параллели в слое 450-520 гг. Деметриады²¹³, депозитах 13 и 14 Константинополя, образовавшихся предположительно в 526-527 гг.²¹⁴, комплексе 8 Херсонеса третьей четверти VI в.²¹⁵ и слое Ильичевки

570-580 гг.²¹⁶ Верхняя граница, таким образом, лежит в районе середины - третьей четверти VI в., нижняя – второй половины V – начала VI в.

Венчик N 4 (Рис. VII. 9,4), также с диаметром 23 см., имеет аналогии с венчиками из слоя Деметриады 450-520 гг.²¹⁷, депозита 16 Константинополя, образовавшегося, видимо, в 524-525 гг.²¹⁸, заполнения самосской цистерны второй четверти VI в.²¹⁹ Кроме того, аналогичный венчик происходит из слоя 6 поселения Золотое Восточное, относящегося к третьей четверти VI в.²²⁰, слоя Ильичевки 570-580 гг.²²¹, и наконец, комплекса 6 Херсонеса, образовавшегося в конце VI - первой половине VII в., о дате которого говорилось выше²²².

Нижняя граница, таким образом, опять же лежит в пределах второй половины V – начала VI в., с верхней дело обстоит несколько сложнее. Несомненно что в комплексе 6 Херсонеса присутствует компактная группа материала, относящегося ко второй - третьим четвертям VI в. Следовательно, конец VI и первую половину VII в. как верхнюю границу данного венчика можно исключить. Учитывая остальные даты, можно предположительно очертить верхнюю границу этого венчика в пределах второй - третьей четвертей VI в.

Венчик N 5 (Рис. VII. 9,5) с диаметром 24 см., находит параллели с сосудами из слоя 450-520 гг. Деметриады²²³, слоя Ильичевки 570-580 гг.²²⁴ и засыпи херсонесской цистерны с монетами 565-578 гг.²²⁵

Венчик N 6 (Рис. VII. 9,6) с тем же диаметром, имеет аналогии в слоях Деметриады 450-520 гг.²²⁶, депозите 14 Константинополя предположительно 526-527 гг.²²⁷, слоях Ильичевки и Золотого Восточного третьей четверти VI-570/580 гг.²²⁸. В Херсонесе аналогичные венчики происходят из комплексов третьей четверти VI в.²²⁹ и конца VI - первой половины VII в.²³⁰ В Токре аналогичный венчик обнаружен в слое 3, относящимся к примерно 600 г.²³¹ Последние два случая скорее всего связаны с «примесью снизу», тем более, что в обоих контекстах присутствует основная группа материала, относящегося ко второй-третьим четвертям VI в. Поэтому, верхняя дата этого фрагмента, видимо, не выходит за третью четверть VI в.

Венчик N 7 (Рис. VII. 9,7), диаметром 23 см., находит параллели с венчиками из слоев 450-520 гг. и второй четверти VI в.²³²

8. Late Roman C form 3 mun F/G (Рис. VII. 9,8)

Один венчик, диаметром 30 см можно отнести к типу F/G.²³³ Аналогии происходят из слоев третьей четверти VI в., 570-580 гг., конца VI в.²³⁴ и 650–670 гг.²³⁵ В последнем случае речь идет явно о примеси более раннего материала, не соответствующего времени завершения образования засыпи. Следовательно, пока мы можем относить этот венчик к третьей четверти – концу VI в.

9-11. Late Roman C form 3 mun H (Рис. VII. 9,9-11.)

Три венчика относятся к типу H.

Венчик N 9 (Рис. VII. 9,9) диаметром 24 см, имеет аналогии в слоях поселения «Зеленый Мыс» второй четверти VI в., Золотого Восточного третьей четверти VI в., комплекса 8 Херсонеса третьей четверти VI в. и «помещения с пифосами» Портового района Херсонеса с монетой 610 г.²³⁶ Полная аналогия происходит из комплекса 8 Херсонеса, датирующегося третьей четвертью VI в.²³⁷

Венчик N 10 (Рис. VII. 9,10) диаметром 25 см, может быть отнесен к нашему типу H 3.²³⁸

Близкая форма, трактованная М. Делгадо как тип С, была обнаружена в слое разрушения Конибрики, произошедшем в 465/468 гг. в результате атаки свевов.²³⁹ Похожая миска встречена в слое Деметриады 450-520 гг.²⁴⁰, депозите 16 Константинополя 524-525 гг.²⁴¹, слое третьей четверти VI в. Золотого Восточного²⁴², засыпи цистерн Хер-

сонеса с самыми поздними материалами конца VI в.²⁴³ и 650-670 гг.²⁴⁴ В последнем случае речь идет о явной примеси более раннего материала.

Полной же аналогией является сосуд из слоя второй четверти VI в.²⁴⁵

Венчик N 11 (Рис. VII. 9, II), диаметром 21 см., находит аналогии в слоях середины VI в.²⁴⁶, третьей четверти VI в., 570-580 гг., последней четверти и конца VI в. и 650-670 гг.²⁴⁷ В последнем случае, по всей видимости, мы имеем дело с примесью более раннего материала.

Late Roman C form 5 (Рис. VII. 9, 12.)

Один венчик может быть отнесен к форме 5 группы «Late Roman C». Он соответствует форме 5 А. Дж.Хэйс, А.Карандини, Кл. Рэйно и А.В.Сазанов датируют эту форму 460-500 гг.²⁴⁸ Дата подтверждается находками в Конимбрике.²⁴⁹ Видимо, более поздним вариантом В является венчик из депозита 18 Константинополя, датированного 526-527 гг.²⁵⁰.

African res slip wares

К этим сосудам из слоя 6 в южной части четырехапсидного храма относятся одна археологически целая миска ARSW 93 А (или ее имитация) и дно со штампом.

ARSW 93 А (Рис VII. 9, 1)

Большая миска на высоком поддоне имеет сходство с африканской формой 93 А., появляющейся, по мнению Дж. Хэйса, в конце V – начале VI в.²⁵¹, или, как уточнили Стефания Торторелла и Андреа Карандини, в 470-500 гг.²⁵² Далее эти сосуды известны в комплексах второй четверти VI в.²⁵³, 570 -580 гг.²⁵⁴, конца VI в.²⁵⁵ Наконец, самый поздний комплекс с аналогичным сосудом датирующийся концом VII в., безусловно, не датирует эту миску, являющуюся примесью более раннего материала²⁵⁶. Сказанное позволяет пока говорить о датировке этих сосудов в пределах от 470 – 500 до конца VI в.

13. Штмпн стилия А II-А III. (Рис. VII. 9, 13).

Штмпн из слоя 6 был опубликован Л.А. Голофаст, которая отнесла его к стилю D на основании аналогии со штампом 137 Дж. Хэйса, и датировала 440-490 гг.²⁵⁷ И датировка и атрибуция, предложенные исследовательницей ошибочны. На аналогии клейма, предлагаемой Л.А. Голофаст, штмпн отличается от нашего. Не случайно Дж.Хэйс дал ему определение «fringed circles», «бахромовидный», т.е. имеющий вид бахромы.²⁵⁸

На нашем штампе из четырехапсидного храма такая «бахрома» отсутствует. Соответственно нет оснований и для отнесения к стилю D. Рассматриваемый штмпн относится к типу штампов «concentric circles with dot-fringe», которым соответствует не штмпн 137, а штмпн N 32 стилией А II-А III. Отсюда и другая датировка этого сосуда – конец IV – середина V в.²⁵⁹ Не случайно именно этим временем (425-450 гг.) датируется слой с аналогичным штампом из Карфагена.²⁶⁰ Удивительно, что хронологическая разница между карфагенским штампом и предложенной аналогией не смутила исследовательницу.

Корректируя дату и типологию Дж. Хэйса, Стефания Торторелла выделила подобные штампы в N 23 по своей типологии и датировала более широким промежутком времени - примерно от 400 по 475 гг.²⁶¹

Стекло

14-15. Foy D. Forme 12 (Рис. VII. 9, 14, 15)

Декорированное горло стеклянного кувшина (Рис. VII. 9, 14) или бутылки относится к форме 12 по Даниэль Фуа. Как Даниэль Фуа, так и Л. А. Голофаст относят такие кувшины к V в.²⁶² К той же форме относится и венчик второго сосуда (Рис. VII. 9, 15).²⁶³

16. *Вогнутое дно без поддона* имеют сосуды с широкой датировкой в пределах V-VI вв.²⁶⁴

17. *Fou D. Forme 23 a* (Рис. VII. 9, 17)

Одна ножка относится к форме 23 а-рюмкам первого типа. Как уже отмечалось, они имеют широкую датировку от второй половины V в. до VIII-IX вв.²⁶⁵

18. *Fou D. Forme 19* (Рис. VII. 9,18)

Один поддон может быть условно отнесен к форме 19 по Д. Фуа. Исследовательница относит такие сосуды к V в.²⁶⁶ В работе Л.А. Голофаст такие донья именуется в подрисуночной подписи к рисунку 91 «доньями на полом кольцевом поддоне» и датируются IV-V вв.²⁶⁷

19. *Fou D. Forme 10 b*. (Рис. VII. 9,19)

Одно дно можно отнести к форме 10 b по Д. Фуа. Однако диаметр там больше – от 6 до 8 см. В Марселе такие донья встречаются в контекстах V в., а в Карфагене они появляются в слоях конца V – начала VI в.²⁶⁸ В работе Л. А. Голофаст они приводятся в серии «донья разных типов» с уточнением – «на высоком кольцевом поддоне». Вместе с тем, на рисунке в работе исследовательницы изображено археологически целое дно, что несколько расходится с рисунком в описи.²⁶⁹

20. *Fou D. Forme 22 a*. (Рис. VII. 9,20)

Одно дно принадлежит форме 22 а по Д. Фуа. Это - лампы с узкой полый ножкой. Они известны с конца V –VI вв.²⁷⁰

21. *Конический кубок с обрезанным краем* (Рис. VII. 9,21)

Один венчик относится к группе конических кубков с обрезанным краем, имеющих суммарную датировку от конца IV до VI вв.²⁷¹ Отметим, что этот сосуд отсутствует в рисунках комплекса, приведенных Л. А. Голофаст. Связано это с тем, что исследовательница ориентировалась на хранящуюся в фондах коллекцию сосудов и публикацию В. А. Кутайсова.

Полученные датировки самой поздней группы материала из рассматриваемого слоя 6 могут быть сведены в следующую таблицу.

Таблица 13

№ на графике	Название	Рисунок	Встречаемость в комплексах и возможная датировка
1	Горло амфоры типа Зеест 99 а	Рис. VII. 8, 1	Вторая четверть VI-первая четверть VII в.
2	Венчик амфоры типа Зеест 99 а	Рис. VII. 8, 2	Вторая половина VI в.
3	Ручка амфоры типа Зеест 99 а	Рис. VII. 8, 3	Вторая четверть VI-первая четверть VII в.
4	Ручка амфоры типа Зеест 99 а	Рис. VII. 8, 4	Вторая –третья четверти VI в.
5	Горло амфоры типа 5 по АДСВ 7	Рис. VII. 8, 5	Вторая четверть VI-570-580 гг.
6	Венчик амфоры типа 5 по АДСВ 7	Рис. VII. 8, 6	Вторая четверть VI-570-580 гг.
7	Ручка амфоры типа 5 по АДСВ 7	Рис. VII. 8, 7	Вторая четверть VI-570-580 гг.
8	Ручка амфоры типа 5 по АДСВ 7	Рис. VII. 8, 8	Вторая четверть VI-середина VII в.
9	Ручка амфоры типа 5 по АДСВ 7	Рис. VII. 8, 9	Вторая четверть-конец VI в.

Продолжение таблицы 13.

10	Венчик амфоры «Газа-Ашкелон»	Рис. VII. 8, 10	Конец V- конец VI в.
11	Ножка амфоры «Газа-Ашкелон»	Рис. VII. 8, 11	390-700 гг.
12	Венчик светлоглиняной амфоры с рифлением типа «набегающей волны»	Рис. VII. 8, 12	Вторая четверть VI-первая четверть VII в.
13	Горло светлоглиняной амфоры с рифлением типа «набегающей волны»	Рис. VII. 8, 13	Вторая четверть VI-первая четверть VII в.
14	Ручка светлоглиняной амфоры с рифлением типа «набегающей волны»	Рис. VII.8, 14	Вторая четверть-конец VI в.
15	Ручка светлоглиняной амфоры с рифлением типа «набегающей волны»	Рис. VII. 8, 15	380/420-вторая четверть VI в.
16	Ножка амфоры типа Зеест 95	Рис. VII. 8, 16	Последняя четверть V–конец VI в.
17	Венчик амфоры с воронковидным горлом	Рис. VII. 8, 17	Вторая четверть-конец VI в.
18	Ножка коричневоглиняной амфоры «с перехватом»	Рис. VII. 8, 18	IV-VI вв.
19	Краснолаковая миска группы ARSW 93 A или имитация этой формы	Рис. VII. 9,1	470/500-конец VI в.
20	Венчик краснолаковой миски «Late Roman C» form 3 type C	Рис. VII. 9,2	Вторая четверть V-вторая четверть VI в.
21	Венчик краснолаковой миски «Late Roman C» form 3 type F	Рис. VII. 9,3	Вторая половина V/нач. VI- середина-третья четверть VI в.
22	Венчик краснолаковой миски «Late Roman C» form 3 type F	Рис. VII. 9,4	Вторая половина V/нач. VI–вторая-третья четверть VI в.
23	Венчик краснолаковой миски «Late Roman C» form 3 type F	Рис. VII. 9,5	Вторая половина V/нач. VI- конец VI в.
24	Венчик краснолаковой миски «Late Roman C» form 3 type F	Рис. VII. 9,6	Вторая половина V/нач. VI -третья четверть VI в.
25	Венчик краснолаковой миски «Late Roman C» form 3 type F	Рис. VII. 9,7	Вторая половина V/нач. VI-вторая четверть VI в.
26	Венчик краснолаковой миски «Late Roman C» form 3 type F/G	Рис. VII. 9,8	Третья четверть-конец VI в.
27	Венчик краснолаковой миски «Late Roman C» form 3 type H	Рис. VII. 9,9	Вторая-третьи четверти VI в.
28	Венчик краснолаковой миски «Late Roman C» form 3 type H	Рис. VII. 9,10	Последняя треть V–конец VI в.
29	Венчик краснолаковой миски «Late Roman C» form 3 type H	Рис. VII. 9, 11	Середина-конец VI в.
30	Венчик краснолаковой миски «Late Roman C» form 5 type A	Рис. VII. 9,12	460-500 гг.
31	ARSW.Штамп стиля АII-АIII	Рис. VII. 9,13	400-475 гг.
32	Декорированное горло стеклянного сосуда Foy Forme 12	Рис. VII. 9,14,15	V в.

Продолжение таблицы 13.

33	Вогнутое дно стеклянного сосуда без поддона	Рис. VII. 9,16	V-VI вв.
34	Ножка стеклянной рюмки Fouy Forme 23 а	Рис. VII. 9,17	Вторая половина V-VIII/IX вв.
35	Стеклянное донце на полом кольцевом поддоне Fouy Forme 19	Рис. VII. 9,18	V в.
36	Дно стеклянного сосуда Fouy Forme 10 б	Рис. VII. 9,19	V-начало VI в.
37	Дно стеклянного сосуда Fouy Forme 22 а	Рис. VII. 9,20	с конца V-VI вв.
38	Венчик конического кубка с обрезанным краем	Рис. VII. 9,21	IV-VI вв.

Приведенные материалы показывают, что самые поздние материалы из слоя могут быть сгруппированы в следующие хронологические группы (Рис. VII. 10):

Вторая четверть VI – 570-580 гг.

Вторая четверть VI – первая четверть VII в.

Вторая – третья четверти VI в.

Середина – конец VI в.

Третья четверть – конец VI в.

Это позволяет отнести завершение формирования слоя к середине – третьей четверти VI в.

в) юго-восточная часть храма. Слой 5. (Рис. VII. 11)

Слой 5 представлял из себя «слой более темной земли» в остальном схожий со слоем 2. (Рис. УП. 2). Последний в дневнике характеризовался как строительный мусор. В слое были обнаружены три монеты. Одна из них распалась, две в описи определены как римские монеты IV в.²⁷². Они, соответственно, не датируют слой.

Амфоры

Распределение амфорных типов выглядит следующим образом:

Таблица 14

N	Тип	Венчики	ручки	Всего	%	Условное количество сосудов	%
1	«Набегающая волна»	1	2	3	23,1	2	25
2	АДСВ тип 5	1	5	6	46,2	3	37,5
3	Газа-Ашкелон	2	1	3	23,1	2	25
4	С воронковидным горлом	1		1	7,7	1	12,5
	Всего	5	8	13		8	

Учитывая небольшое число фрагментов, можно сказать о примерно одинаковом количестве амфор типов набегающей волны, Газы-Ашкелона и АДСВ типа 5.

1-3. Набегающая волна. (Рис. VII. 11, 1-3)

Одно горло и две ручки относятся к светлоглиняным амфорам с рифлением типа набегающей волны. Горло по описи имеет диаметр 8,5 см. (Рис. VII. 11, 1). В опубликованной нами в 2000 г. статье, написанной за пять лет до выхода ее в свет, на основании аналогий с Ильичевкой, Тропеумом Траяни и Элефантиной была предложена дата от третьей четверти VI до первой четверти VII в.²⁷³ Позднее (по времени сдачи в печать, а не по выходу статьи), в отдельной работе, посвященной этим амфорам такие венчики были выделены нами в тип 1.3. Этот тип рассматриваемых амфор встречается на амфорах, происходящих из контекстов с самым поздним материалом первой половины и конца VI в.²⁷⁴ Тем самым нижняя и верхние границы были удревлены. Из более поздних публикаций следует отметить, что верхний рубеж в районе конца VI в. подтверждают находки этого типа в цистерне квартала ХБ с монетами Юстина II 565-578 гг.²⁷⁵

Указанное выше, позволит относить эту амфору к VI в., скорее всего, до 80-90 гг. этого столетия.

Сложнопрофилированная ручка амфоры с рифлением типа «набегающей волны» (Рис. VII. 11, 2) находит параллели с ручками из контекстов с самыми поздними материалами третьей четверти V в.,²⁷⁶ второй четверти VI - конца VI в.²⁷⁷ Как мы видим, хронологически они мало показательны.

Третья ручка (Рис. VII. 11, 3) соответствует нашему типу 4.1. Хронологически такие ручки встречаются на амфорах «набегающей волны» от первой половины V до середины-третьей четверти VI в.²⁷⁸

4-6. Carotte (Рис. VII. 11, 4-6).

К амфорам «Carotte» могут быть отнесены одна ножка и две ручки. Эти фрагменты не дают сколько-нибудь четкой хронологии. Так, ножка амфоры (Рис. VII. 11, 4) равным образом может принадлежать и амфорам, предшествовавшим амфорам - carotte ранневизантийского облика. В собственно ранневизантийских комплексах ножки такого типа 1 существуют все время бытования амфор, т.е. VI-VII вв.²⁷⁹

Ручки принадлежат к нашему типу 1.2 с одним валиком на верхней плоскости. В одном случае он более выражен, в другом сглажен. Впрочем, во-многом все зависит от того, по какой части ручки был сделан разрез. У корневой ручки профиль всегда будет менее выражен. Хронологически они столь же неопределенны, как и ножка, т.к. существуют все время цикла этих амфор. К тому же они могут принадлежать и предшественникам амфор «Carotte» в эволюционном ряду.²⁸⁰

Ручка с выделенным валиком (Рис. VII. 11, 5) известна на амфорах –carotte, обнаруженных в комплексах с монетами Юстина II 565-578 г., второй и третьей четвертей VI в. и конца VI – начала VII вв. и, как уже отмечалось, более ранних.²⁸¹ Ручка со сглаженным валиком (Рис. VII. 11, 6) может равным образом принадлежать предшественникам амфор – carotte IV–V вв., так и собственно ранневизантийским амфорам-carotte VI–нач. VII в.²⁸²

7-12. Красноглиняные амфоры типа 5 по АДСВ (Рис. VII. 11, 7-12).

К этому типу относятся одно горло и 5 ручек. Венчик (Рис. VII. 11, 7) имеет аналогию с венчиком из комплекса второй четверти VI в.²⁸³ Ручки принадлежащие к типу ручек с одним валиком могут быть разделены на обычные и более крупные. Обычные ручки существуют все время цикла рассматриваемых амфор. Так, параллели ручке № 10 (Рис. VII. 11, 10) встречены в комплексах с самыми поздними материалами от второй четверти VI в. до VII в. включительно.²⁸⁴ Такую же хронологию имеют ручка № 9 (Рис. VII. 11, 9)²⁸⁵ и ручка № 8 (Рис. VII. 11, 8).²⁸⁶

Несколько более определенной представляется хронология более массивных ручек. Одна ручка амфор этого типа (Рис. VII. 11, 11) происходят из комплексов,

датирующихся второй четвертью VI в.²⁸⁷, третьей четверти VI в.²⁸⁸ и цистерны с монетами 565-578 гг.²⁸⁹ Наиболее близкие аналогии второй ручке (Рис. VII. 11, 12) обнаружены в слое, формирование которого завершилось в 570-580 гг.²⁹⁰ В последнем случае, это, конечно, не жесткая дата типа.

13-15. Амфоры Газы (Рис. VII. 11, 13-15).

Этим амфорам принадлежат два венчика и одна ручка. Первый венчик (Рис. VII. 11, 13) может быть отнесен к типу LRA 4 В по типологии Доминика Пиери. Исследователь разделил этот тип на три варианта LRA 4 В 1, LRA4 В 2 и LRA 4 В 3. Наш венчик соответствует типу В 1 переходному к В 2. Тип В 1 Д. Пиери относит к концу V-первой половине VI в., тип В 2 имеет широкую датировку в пределах VI-VII вв.²⁹¹ Близкие нашему венчику сосуды происходят из контекстов Марселя третьей четверти VI в.²⁹² и конца VI – начала VII в.²⁹³ Скорее всего, это верхняя граница переходного типа от В 1 к В 2. Тем самым, наш венчик может относиться ко времени от первой половины-середины VI в. до конца VI – начала VII в. При этом необходимо отметить следующее обстоятельство. Слишком высоко расположен верхний корень ручки. Она на всех амфорах Газы значительно ниже. Может это не корень, а характерная поверхность этих амфор с налепами?

Второй венчик более интересен (Рис. VII. 11, 14). По типологии Д. Пиери, такой венчик, имеющий в сечении трапецивидную форму, относится к типу LRA 4 В1. Хотя, следует отметить иной характер профилировки внутренней части венчика (с углублением) амфоры, приведенной в статье французского исследователя. Как уже отмечалось, этот тип Д. Пиери относит к концу V-первой половине VI в.²⁹⁴ В более ранней типологии амфор Газы польского исследователя Г. Маджчерека (если я правильно протранскрибировал польскую фамилию) амфоры с такой формой венчика соответствуют форме 3 типа LA 4 В.²⁹⁵ Пол Рейнолдс причисляет такие амфоры к третьему типу типологии Газа-Ашкелон²⁹⁶, а Р. Домингес относит их к типу LRA 4 С.²⁹⁷

Однако более важна хронология этих сосудов. П. Ренолдс относит аналогичные сосуды к концу V - началу VI в.²⁹⁸, Д. Пиери – к концу V – первой половине VI в.²⁹⁹ Р. Домингес датирует амфору с венчиком рассматриваемого типа концом VI и VII в. ссылаясь на работу А. Remola.³⁰⁰ Наиболее аргументирована, на наш взгляд, датировка польского исследователя А. Маджчерека. Он отмечает, что такие амфоры появились не ранее середины V в., **апогей их распространения приходится на VI в.**, а их встречаемость в стратифицированных контекстах не выходит за конец VI в. В Ком-эль-Дикка они встречены в самых ранних комплексах конца V в. Здесь, так же как и в других местах, реальное распространение типа происходит в VI в. В комплексе землетрясения 535 г. черепки сосудов этой формы составляют 40-45 %. Продукция исчезает примерно в конце VI в., когда их место занимают амфоры типа 4. Таким образом, амфоры этого типа можно относить к промежутку времени от второй половины V в. до конца VI в., имея ввиду, что пик их цикла приходится на 30-40 гг. VI в. **После середины VI в. скорее всего эти амфоры уже не выпускаются**, «доживая» свой цикл в комплексах до конца столетия. Сказанное, в принципе, подтверждает и датировку Д. Пиери. В Северном Причерноморье мне известна одна амфора с венчиком рассматриваемого типа, происходящая из слоя Цибиллиума второй четверти VI в.³⁰¹

Ручка амфоры Газы (Рис. VII. 11, 15) из рассматриваемого нами слоя четырехапсидного храма хронологически не определена. Аналогии имеют достаточно широкую датировку от третьей четверти V в. до середины – второй половины VI в.³⁰² При этом нельзя сказать, что самый ранний комплекс дает самую раннюю дату таких ручек. «Примесь снизу» здесь вполне возможна.

16. Амфора с воронковидным горлом (Рис. VII. 1, 16).

Один венчик относится к амфорам с воронковидным горлом.

Этим амфорам ранневизантийского времени посвящена обширная литература, систематизированная и распределенная по местам их находок греческой исследовательницей Ольгой Карагиоргу. Вместе с тем, по не совсем ясной причине, из ее сводки выпали все хорошо известные ко времени написания работы находки этих сосудов в Северном Причерноморье. Хотя находки на территории Румынии и Болгарии приведены достаточно полно.³⁰³

При датировке амфор с воронковидным горлом важное значение имеют не только морфология венчика, но и его диаметр. По данным описи находок, диаметр венчика составляет 9 см.

Аналогии рассматриваемому венчику встречены в комплексах второй половины V в.,³⁰⁴ последней четверти V в.³⁰⁵, второй половины V-начала VI в.³⁰⁶ По наблюдениям румынско – канадского исследователя А. Опайта, диаметр венчика у этих амфор хронологически меняется следующим образом: 15 см–II в., 16 см–III в., 12-13 см–IV-V вв., 9-10 см – от конца V в. до VII/VIII в., что иллюстрирует приведенная в его статье таблица с размерами.³⁰⁷

Соответственно наш венчик укладывается, с точки зрения диаметра, в промежуток времени от конца V до VII в., а с точки зрения морфологии - во вторую половину V – начало VI в. Сочетание этих датировок позволяет относить венчик к концу V-началу, может быть, первой половине VI в.

Краснолаковая посуда

Самая поздняя краснолаковая керамика слоя представлена группой «Late Roman C» формой 3 типами E и F.

Их соотношение следующее:

Таблица 15

N	Тип	Венчики	Всего	%	Условное количество сосудов	%
1	Late Roman C Form 3 Type E	1	1	20	1	20
2	Late Roman C Form 3 Type E/F	2	2	40	3	40
3	Late Roman C Form 3 Type F	2	2	40	2	40
	Всего	5	5		5	

17. Late Roman C тип E. (Рис. VII. 11, 17)

К этому типу относится один венчик. Аналогичные венчики встречены в слое Деметриады, формирование которого отнесено к 450-520 гг. Самые поздние находки в этом слое относятся к началу VI в.³⁰⁸ Более поздний комплекс с аналогичными венчиками - цистерна с двумя датирующими монетами Юстиниана 527-538 г. Позже, в 1980 г. Дж. Хэйс датировал комплекс второй четвертью VI в.³⁰⁹ На поселении «Золотое Восточное в бухте» венчик этого типа обнаружен в слое 6, отнесенном к третьей четверти VI в. Нижний слой датируется второй четвертью VI в.³¹⁰ Таким образом, учитывая возможность «примеси снизу» венчик из «Золотого Восточного» можно относить ко второй-третьим четвертям VI в.

Важен вопрос о возможной верхней хронологической границе данного венчика. В Херсонесе аналогичные сосуды обнаружены в комплексах 6 и 8 по номенклатуре

Л. А. Голофаст. Хронология комплекса 6 уже нами обсуждалась. Образование комплекса относится к 580 гг./концу VI – первой половине VII в., но он содержит компактную группу материала второй – третьей четвертей VI в., к которой, видимо, и принадлежит аналогичный нашему венчик.³¹¹ Комплекс 8 исследовательница датировала третьей четвертью VI в., что вполне адекватно материалу.³¹² Отметим также, что аналогичный венчик из византийского эмпория на Хиосе не может использоваться как датированный, поскольку опубликованная краснолаковая керамика из этого места не имеет стратиграфической привязки.³¹³

Все это позволяет пока относить этот венчик к периоду от 450/520, т. е. второй половины V – начала VI в. до третьей четверти VI в.

18. Один венчик типа F (Рис. VII. 11, 18) аналогичен венчикам, происходящим из неоднократно упоминавшегося слоя Деметриады, датирующегося 450-520 гг.³¹⁴, венчику из комплекса 2 Херсонеса, самый поздний материал из которого приходится на третью четверть V в.³¹⁵ и венчику сосуда второй четверти VI в., приведенного в книге Дж. Хэйса.³¹⁶ Тем самым рассматриваемый венчик можно отнести к периоду от второй половины V в. до второй четверти VI в.

19. Late Roman C form 3 F (Рис. VII. 11, 19).

Второй венчик типа F находит аналогии в слое 450-520 гг. Деметриады³¹⁷, депозите 14 Константинополя, образование которого относится к 526-527 гг.³¹⁸ В книге 1972 г. Дж. Хэйс относил аналогичный венчик к типу F 17 и датировал началом VI в.³¹⁹ Такой же венчик происходит из комплекса засыпи цистерны, образовавшемся во второй четверти VI в. (монеты 527-538 гг.).³²⁰ В слоях с самым поздним материалом второй четверти VI в. такие венчики обнаружены в Тиритаке³²¹. Аналогичный венчик происходит из херсонесского комплекса 8, относящегося к третьей четверти VI в.³²² и контекстов третьей четверти VI-570/580 гг.³²³ Наконец, самым поздним контекстом, содержащим аналогичный венчик является засыпь цистерны в квартале Хб Херсонеса, датирующаяся монетами 565-578 гг.³²⁴

Как мы видим, из этого перечня, находки интересующих нас венчиков покрывают хронологические рамки от второй половины V – начала VI до 80 гг. VI в.

Два венчика могут быть отнесены к переходному типу E/F.

20. Один из них (Рис. VII. 11, 20) имеет параллели с венчиком из слоя Деметриады 450-520 гг. Сосуды близки по морфологии и размерам, но отличны в нижней части венчика.³²⁵ Также близок по форме, но отличается в нижней части венчик из засыпи «цистерны в алтаре» Херсонеса.³²⁶

Аналогичные венчики известны в слое 460-475 гг.³²⁷ и депозите 16 Константинополя, образование которого исследователи относят к 524-525 гг.³²⁸ Наконец, самым поздним на сегодняшний день контекстом с такими венчиками является комплекс 8 Херсонеса, относящийся к третьей четверти VI в.³²⁹

Таким образом, аналогичные венчики встречаются в комплексах от последней трети V в. до третьей четверти VI в. Однако, учитывая возможность примеси более раннего материала, верхняя дата может быть гипотетически опущена до первой четверти – середины VI в.

21. Аналогии второму венчику (Рис. VII. 11, 21) происходят из депозитов 13 и 14 Константинополя. Депозит 13 относится ко второй четверти V в., депозит 14, почти стерильный, относится к 526-527 гг. Правда, в отношении последней аналогии необходимо отметить, что в этом комплексе обнаружен уменьшенный вариант нашей миски.³³⁰ Аналогии также известны в слое Деметриады 450-520 гг.³³¹ и в засыпи «цистерны в алтаре», сделанной в последней четверти V в.³³² Ко второй четверти VI в. Дж. Хэйс отнес аналогичную миску F 25.³³³ Также нача-

лом второй четверти VI в. датируется слой во дворе одного из помещений поселения «Зеленый мыс», где была обнаружена аналогичная нашей миска.³³⁴ К 550-585 гг. относится слой Агроса, содержащий аналогичную миску.³³⁵ Наконец, самым поздним комплексом с аналогичными сосудами является засыпь цистерны Н Херсонеса, самые поздние материалы из которой относятся к 650-670 гг.³³⁶ Попробуем определить возможную дату рассматриваемой миски из слоя четырехапсидного храма. Несомненно, что они были употреблены от второй четверти V в. до второй четверти VI в. Находки из херсонесской цистерны безусловно являются примесью более раннего материала, попавшего туда при засыпи цистерны. В плане верхней даты важна целая миска из слоя Аргоса 550-585 гг. Скорее всего речь должна идти о середине VI в. Таким образом, нашу миску можно относить ко времени от второй четверти V в. до середины VI в.

Стекло

Из самых поздних стеклянных изделий опознаваема ножка рюмки (Рис. VII. 11, 22). Она относится к форме 23 А по Даниэль Фуа, которую исследовательница датирует периодом от конца V до, по крайней мере, третьей четверти VII в.³³⁷ В Херсонесе такие рюмки происходят из комплексов с самыми поздними материалами второй-третьей четвертей VI в. и конца VI в.³³⁸

Тем самым, рассматриваемая рюмка может датироваться временем от конца V в., до, по крайней мере, конца VI в.

Полученные датировки самой поздней группы материала из рассматриваемого слоя 5 могут быть сведены в следующую таблицу.

Таблица 16.

Название	Рисунок	Дата
Горло светлоглиняной амфоры с рифлением типа «набегающей волны»	Рис. VII. 11, 1	VI в. (до 580-590 гг.)
Ручка светлоглиняной амфоры с рифлением типа «набегающей волны»	Рис. VII. 11, 2	Третья четверть V-вторая четверть-конец VI в.
Ручка светлоглиняной амфоры с рифлением типа «набегающей волны» типа Sazanov 4.1	Рис. VII. 11, 3	Первая половина V-середина-третья четверть VI в.
Фрагменты амфор «Carotte» или «protocarotte»	Рис. VII. 11, 4-6	V-VI вв.
Венчик красноглиняной амфоры типа 5 по АДСВ	Рис. VII. 11, 7	Вторая четверть VI в., возможно продолжение этого типа венчика далее.
Ручки красноглиняных амфор типа 5 по АДСВ обычного типа	Рис. VII. 11, 8-10	Вторая четверть VI-VII вв.
Более массивная ручка красноглиняных амфор типа 5 по АДСВ	Рис. VII. 11, 11	Вторая четверть VI-570/580
Более массивная ручка красноглиняных амфор типа 5 по АДСВ	Рис. VII. 11, 12	570-580 гг., вполне вероятно их существование в более раннее время (от второй четверти VI в.).
Венчик амфоры Газы переходного типа от LRA 4 B 1 к LRA 4 B 2	Рис. VII. 11, 13	Первая половина-середина VI в. до конца VI-начала VII в.
Венчик амфоры Газы типа LRA 4 B 1	Рис. VII. 11, 14	Вторая половина V-середина VI в.

Продолжение таблицы 16.

Ручка амфоры Газы	Рис. VII. 11, 15	Третья четверть V-середина-вторая половина VI в.
Венчик амфоры с воронковидным горлом	Рис. VII. 11, 16	Конец V-начало-первая половина VI в.
Венчик краснолаковой миски группы «Late Roman C» form 3 тип E	Рис. VII. 11, 17	Вторая половина V/начало VI –третья четверть VI в.
Венчик краснолаковой миски группы «Late Roman C» form 3 тип F	Рис. VII. 11, 18	Вторая половина V-вторая четверть VI в.
Венчик краснолаковой миски группы «Late Roman C» form 3 тип F	Рис. VII. 11, 19	Вторая половина V/начало VI-580 гг.
Венчик краснолаковой миски группы «Late Roman C» form 3 тип E/F	Рис. VII. 11, 20	Последняя треть V-середина VI в.
Венчик краснолаковой миски группы «Late Roman C» form 3 тип E/F	Рис. VII. 11, 21	Вторая четверть V-середина VI в.
Ножка стеклянной рюмки формы 23 А по D. Foy	Рис. VII.11, 22	Конец V-VI/VII вв.

Как видно из графической таблицы (Рис. VII. 12), датировка самых поздних вещей из слоя 5 образует группу, укладывающуюся примерно во вторую четверть – середину VI в. При сравнении с графиком слоя 4 нетрудно заметить небольшую хронологическую разницу. По материалу, как и по стратиграфии слой 5 чуть более ранний.

г) Юго-восточная часть храма. Слой 4 (Рис. VII. 13)

Этот слой в дневнике В.А. Кутайсова охарактеризован как слой светловатой земли с небольшим содержанием мелких камней и керамики. В нем была обнаружена монета I в.н.э., соответственно, не датирующая слой.³³⁹

Самые поздние находки из слоя принадлежат краснолаковой керамике и фрагментам нескольких изделий из стекла.

Краснолаковая посуда

Распределение типов краснолаковой посуды следующее:

Таблица 17.

N	Тип	Венчики	Всего	%	Условное количество сосудов	%
1	Late Roman C Form 3 Type E	1	1	20	1	20
2	Late Roman C Form 3 Type F	2	2	40	2	40
3	Late Roman C Form 3 Type G	1	1	20	1	20
3	PRSW 7=LRD 2	1	1	20	1	20
	Всего	5	5		5	

Один венчик относится к типу «E» (Рис. VII. 13, 3). Его аналогии встречаются в позднем слое Танаиса второй четверти V в. Это обстоятельство позволило Т. М. Арсеньевой и К. Домжальскому датировать тип временем от второй четверти V до начала VI в.³⁴⁰ С нижней границей можно согласиться, верхняя, в целом адекватная материалу, требует аргументации.

Один венчик (Рис. VII. 13,1) принадлежит форме 7 группы PRSW по К. Домжальскому, соответствующему форме 2 группы LRD по А.В. Сазанову. В Танаисе два

фрагмента происходят из слоя второй четверти V в., следствием чего стала датировка К. Домжалевского-Т.М. Арсеньевой – вторая четверть-середина V - начало VI в.³⁴¹ Опять же, с такой хронологией в целом можно согласиться, однако внятная и убедительная аргументация верхней даты отсутствует.

Венчик N 2 (Рис. VII. 13, 2) относится к нашему типу F 4, который десятилетие назад мы датировали временем от второй четверти VI в. до конца VI-начала VII вв.³⁴² Аналогичные венчики обнаружены в слое Большого дворца с мисками с клеймами в виде креста третьей хронологической группы Дж. Хэйса и другими мисками третьей формы группы LRC. Время образования слоя, таким образом, датируется не раньше конца V – начала VI в.³⁴³ В Конимбрике аналогичный венчик обнаружен в слое начала-первой половины VI в.³⁴⁴

Верхняя дата пока основывается на находках в Херсонесе и поселении «Зеленый мыс».

На поселении «Зеленый Мыс» аналогичный венчик происходит из плотного коричневого слоя, образование которого началось в 570-580 гг., а завершилось в конце VI в.³⁴⁵ Еще одна находка венчика этого типа была сделана в, видимо синхронном упомянутому слою поселения «Зеленый Мыс», комплексе засыпи цистерны в Первом квартале Херсонеса³⁴⁶, маркированном монетами императора Маврикия 582-602 гг.³⁴⁷

Сказанное позволяет констатировать наличие мисок «LRC 3» F с аналогичным нашему профилю венчика в комплексах от начала-второй четверти VI в., до конца этого столетия. В любом случае верхняя граница не раньше 570-580 гг.

Один венчик можно отнести к типу G (Рис. VII. 13, 4).³⁴⁸ Аналогичный венчик был обнаружен в комплексе 6 Херсонеса по номенклатуре Л. А. Голофаст.³⁴⁹ Его датировку исследовательница на основании присутствия венчиков ARSW 105, LRC 3 F-G определила в пределах второй половины VI в. Что касается венчика ARSW 105, который, как полагает Л. А. Голофаст, «еще более омолаживает комплекс», то вполне вероятно его попадание в слой из позднего перекопа.³⁵⁰ Представленный венчик ARSW 105 по современной типологии относится к форме Sigillee 57 варианту А африканских сосудов, соответствующему ARSW 105 А Дж. Хэйса. Эти сосуды относятся к периоду от конца VI до первой половины VII в.³⁵¹ Принципиально важна нижняя дата этого венчика, без сомнения, самого позднего в этом комплексе. Для уточнения обратимся к публикации Л.А. Голофаст комплекса 6 Херсонеса, откуда происходит упоминавшийся выше аналогичный венчик.

Начнем с корректировок хронологии и определений сосудов, опубликованных и атрибутированных исследовательницей.

Определение Л. А. Голофаст сосудов, изображенных на ее рисунке 26, 3,4 как мисок формы LRC 9 ошибочно. Внешне венчик на рис. 3,4 имеет некоторое сходство с формой Hayes LRC 9, **чего нельзя сказать о миске на рис. 26, 3 в работе Л. А. Голофаст.** Последний без сомнения принадлежит не только к другой форме, но и датируется иным временем.

Миски с такой формой венчика, как на рис. 26,3 в работе Л. А. Голофаст, известны в гораздо более ранних комплексах, в частности, на усадьбе «Близнецы» на хоре Херсонеса, с материалом II-III вв.³⁵² О. В. Шаров склонен датировать такие миски второй половиной II-III в.³⁵³ Миска из некрополя Чатыр-Дага, датирующаяся О. В. Шаровым III в., близка одному из опубликованных нами сосудов.³⁵⁴ Однако такие сосуды обнаружены и в более поздних комплексах-погребениях 1 или 2 могильника Суворово с материалами второй четверти IV в.³⁵⁵ и в склепе 1 могильника Дружное также с материалом, не выходящим за первую половину IV в.³⁵⁶

Хорошие аналогии рассматриваемой миске дают материалы могильника «Совхоз 10». Сосуды с таким профилем венчика обнаружены в могиле 15, датированной

III в.³⁵⁷, урне 25 того же времени³⁵⁸, могиле 219, относящейся к IV в.³⁵⁹, могиле 255 начала IV в.³⁶⁰, засыпи ящика II датирующегося концом III-первой четвертью IV в.³⁶¹

Тем самым рассматриваемые сосуды, не имеющие отношения к форме LRC 9 Дж. Хэйса, скорее всего, можно датировать второй половиной II-началом III - первой половиной IV в.

Возвращаясь к миске на рис. Голофаст 26, 4, отметим, что она никоим образом не относится к форме LRC 9. Достаточно сравнить диаметр сосудов в книгах Дж. Хэйса (примерно 6-7 см. по чертежам) и в два раза больший у Л. А. Голофаст.³⁶²

Не точна и атрибуция Л.А. Голофаст венчика на рис. 26, 21 как относящегося к одному из типов LRC 3-F,G,H.³⁶³ Дж. Хэйс расценивал ее как раннюю версию формы LRC 3 без отнесения к какому-либо типу, тем более, к перечисленным выше. Аналогичные данной миске сосуды происходят из депозитов Константинополя, относящихся ко второй четверти-середине V в.³⁶⁴. Т.М. Арсеньева и К. Домжалский выделили эти сосуды в тип LRC 3 1D/3. Дата типа 1 D определена Л.Ваагом в пределах 380/400-460-475 гг.³⁶⁵

Не стоило исследовательнице объединять в один тип «блюд на высоком кольцевом поддоне» венчики на рис. 26, 6,7. Рис 26,7 - действительно характерный для блюдец на высоком поддоне, имитировавших Африканские формы 93-97. Однако венчик на Рис. 26,6 типичен для гораздо более ранних сосудов, соответствующих мискам варианта 7 по типологии могильника «Совхоз 10». Эти сосуды относятся к периоду от рубежа III-IV в. до, в крайнем случае V в. Скорее всего речь должна идти о IV в., может быть, даже первой его половине. Во всяком случае, именно эта дата подтверждается материалами могильника. Датировка одного комплекса с этими мисками пятым веком представляется недостаточно аргументированной.³⁶⁶

Вместе с тем, исследовательница оставила без атрибуции явную форму LRC 6.2, изображенную на рисунке 26, 8³⁶⁷. Сосуды этой формы Дж. Хэйс датировал началом VI в., отмечая их присутствие в контексте 14, связанном со строительством церкви св.Полиевкта в 526 г.³⁶⁸ В издании 1981 г. форма 6 вкпе с формой 7 датирована концом V-началом VI в.³⁶⁹

Учитывая эти поправки, хронология вещей слоя выглядит следующим образом.

Таблица 18

№ рисунка или страница упоминания в работе Л.А. Голофаст	Примерная дата основного времени бытовая
Голофаст 2001. Рис. 26, 1	IV в.
Голофаст 2001. Рис. 26,2	IV-V вв
Голофаст 2001. Рис. 26,3	Конец III-IV вв.
Голофаст 2001. Рис. 26,4	IV в.?
Голофаст 2001. Рис. 26,	VI в.
Голофаст 2001. Рис. 26,6	IV в.
Голофаст 2001. Рис. 26,7	VI-середина VII в.
Голофаст 2001. Рис. 26,8	Конец V-начало VI в.
Голофаст 2001. Рис. 26,9	Конец VI-первая половина VII в.
Голофаст 2001. Рис. 26,10-20, 22, 23	Вторая четверть VI в.– 580-е гг.
Голофаст 2001. Рис. 26,21	380/400-460-475 гг.
Голофаст 2001. Рис. 26,24	Конец V –580е гг.
Голофаст 2001. Рис. 26,25	Конец V –580е гг.

Голофаст 2001. Рис. 26,26	Конец V –580е гг.
Голофаст 2001. Рис. 26,27	IV в.
Голофаст 2001. С. 108; Романчук А.И., Сазанов А.В. 1991. Рис. 21, 225	580 гг. – конец VII в.

Таблица показывает, что в целом этот слой содержит три разновременных группы материала: IV в., конца IV – первой половины V вв., конца V – третьей четверти VI в. и конца VI – первой половины VII в. Естественно датирующей является самая поздняя миска конца VI – первой половины VII в. Предположение Л.А. Голофаст о ее попадании из позднего перекопа теоретически возможно, но не следует из имеющейся документации. Кроме того, эта поздняя миска не единственная. В этом же комплексе был обнаружен венчик миски, ошибочно принятый за «Триполитанский А».³⁷⁰ На самом деле этот венчик - характерный «Late Roman D» формы 9, которые датируются 580/600 гг. - концом VII в.³⁷¹ Следовательно, мы имеем группу из двух самых поздних сосудов комплекса, датировка которых укладывается в промежуток времени между 580-ми гг. и первой половиной VII в. Этим временем, без сомнения и надо датировать комплекс, что не подтверждает более раннюю дату, предложенную Л.А. Голофаст.

Однако более важным в данном случае является то, в какую хронологическую группу попадает аналогичная нашей миска LRC 3 G. **Ясно, что она попадает** в группу материала LRC 3 F и LRC 3 G, т.е. второй и третьей четвертей VI в. Именно так ее, на наш взгляд, и стоит датировать.

Миска группы «Late Roman C» form 3 type F 7/8 (Рис. VII. 13, 5)³⁷² находит аналогии в комплексах, датирующихся по самому позднему материалу второй четвертью V в.³⁷³ последней четвертью V в.³⁷⁴, второй четвертью VI в.³⁷⁵, серединой VI в. и 570-580 гг.³⁷⁶ На сегодняшний момент самые поздние находки этих сосудов связаны со слоем 3 Токры, отнесенном Дж. Хэйсом к концу VI в.³⁷⁷

Важнейший вопрос в этой связи – когда эти сосуды можно считать уже вышедшими из употребления. Ответить на него можно предположительно следующим образом. Несомненно их бытование в период второй четверти V в. – второй четверти VI в. Самые поздние целые сосуды зафиксированы с слое Аргоса 550-585 гг. Более поздние могут считаться «примесью снизу».

Стекло.

Стеклянные сосуды из рассматриваемого комплекса слоя 4 в Юго-восточной части храма (раскопки 1977 г.) не были учтены Л. А. Голофаст, ориентировавшейся в данном случае на наличие сосудов в фондах и имеющиеся публикации.

Ножка лампы формы 22 а по Даниэль Фуа (Рис. VII. 13,6). Стратиграфически такие сосуды датируются от начала VI до конца VII в.³⁷⁸ Нижняя граница определяется находкой в слоях первой половины VI в.

В Херсонесе эти сосуды могут быть отнесены к «коническим лампадам с оплавленным краем» второго подтипа по Л.А. Голофаст. Они встречены в комплексах, отнесенных исследовательницей ко второй – третьей четвертям VI в., второй половине VI в., концу VI в., третьей четверти и последней четверти VII в.³⁷⁹ Таким образом, хронология этой формы обеих исследовательниц в принципе совпадает.

Одна нижняя часть лампы (Рис. VII. 13,7) может быть отнесена к форме 22 в по Даниэль Фуа. По мнению французской исследовательницы, дата формы охватывает период VI и VII вв. Самые ранние сосуды встречены, опять же, в контексте начала VI в., самые поздние – VII в.³⁸⁰ Практически та же дата предложена Л. А. Го-

лофаст, с той лишь оговоркой, что эти лампы появляются в самом конце V в., что, конечно, в данном случае не столь существенно.³⁸¹

Также достаточно широко датируются ножка рюмки, соответствующая форме 23 а по Даниэль Фуа (Рис. VII. 13, 8). Французская исследовательница предлагает дату от второй половины V до VII в. включительно.³⁸² Л. А. Голофаст также практически повторяет эту дату с уточнением о принадлежности таких ножек первому типу и удлинением верхней границы до VIII-IX в.³⁸³

Полученные датировки самой поздней группы материала из рассматриваемого слоя могут быть сведены в следующую таблицу.

Таблица 19

Название	Рисунок	Дата
Краснолаковая миска группы «Late Roman C» form 3 type E	Рис. YII. 13, 3	Вторая четверть V-начало VI в.
Краснолаковая миска типа Arsen'eva-Domzalski PRSW 7=Сазанов LRD 2	Рис. YII. 13, 1	Вторая четверть V-начало VI в.
Краснолаковая миска группы «Late Roman C» form 3 type F 4	Рис. YII. 13, 2	Конец V/начало VI-570/580 гг.
Краснолаковая миска группы «Late Roman C» form 3 type G	Рис. YII. 13, 4	Вторая-третьи четверти VI в.
Краснолаковая миска группы «Late Roman C» form 3 type F 7/8	Рис. YII. 13, 5	Вторая четверть V-550/585 гг.
Ножка стеклянной лампы типа Foy Forme 22 а	Рис. YII. 13, 6	Начало VI-конец VII в.
Нижняя часть стеклянной лампы типа Foy Forme 22 b	Рис. YII. 13, 7	Конец V/начало VI-VII вв.
Ножка стеклянной рюмки типа Foy Forme 23 а	Рис. 1 YII. 3, 8	Вторая половина V-VIII/IX вв.

Сочетание циклов показывает, что слой образовался где-то в промежутке времени второй - третьей четвертей VI в.

Ниже лежал слой 5. Самые поздние материалы из него помогают уточнить нижнюю дату формирования вышележащего слоя 4.

В северной части под полом был выявлен слой засыпи, рассматриваемый авторами отчета как единый. Он, соответственно, синхронен рассмотренным выше слоям 4-6 в других частях храма.

д) Северная апсида. Насыпь под пол храма (Рис. VII. 14 – VII. 16)

Слой охарактеризован в дневнике В. А. Кутайсова как содержащий мелкие камни и большое количество керамики.

В слое была сделана важнейшая датирующая находка - монета императора Анастасия 491-518 гг.³⁸⁴ Отметим, что монета выщерблена и, несомненно, находилась в обращении более или менее продолжительное время.

Самые поздние датирующие находки представлены фрагментами амфор, краснолаковых мисок и стеклянных сосудов.

Амфоры

Распределение амфорных типов выглядит следующим образом:³⁸⁵

Таблица 20

N	Тип	Вен- чики	ручки	ножки	Все- го	%	Условное количество сосудов	%
1	АДСВ тип 5	4	28		32	38,6	6	25
2	Carotte	2	14	5	21	25,3	5	20,8
3	Коричневоглиняная «с перехватом»			5	5	6	5	20,8
4	«Набегающая волна»	4	14		18	21,7	4	16,7
5	Газа-Ашкелон	2	1	1	4	4,8	2	8,4
6	Зеест 95 вариант 1	1		1	2	2,4	1	4,2
7	Амфора с воронко- видным горлом		1		1	1,2	1	4,2
Всего		13	58	12	83		24	

1-11. Красноглиняные амфоры типа 5 по АДСВ 7 (Рис. VII. 14, 1-11.)

Эти амфоры из рассматриваемого слоя представлены в рисунках описи двумя венчиками и девятью ручками.

Первый венчик (Рис. VII. 14, 1) находит аналогии в слое Цибиллиума второй четверти VI в.³⁸⁶, слоях поселения Зеленый мыс второй и третьей четвертей VI в.³⁸⁷, и в слоях засыпи двух цистерн Херсонеса с монетами 582-602 гг. и 565-578 гг.³⁸⁸, что позволяет относить рассматриваемый венчик ко второй четверти-концу VI в.

Второй венчик (Рис. VII. 14,2) имеет параллели с венчиками данных амфор, происходящими из слоя Цибиллиума второй четверти VI в.³⁸⁹, слоя поселения Зеленый мыс формировавшегося в 570-580 гг.³⁹⁰ а также в венчиком из слоя засыпи колодца в первом квартале Херсонеса, содержащим монеты 582-602 гг.³⁹¹ Сказанное позволяет предложить ту же дату - вторая четверть-конец VI в.³⁹²

Аналогии ручке с двумя валиками (Рис. VII. 14,3) обнаружены в контекстах Цибиллиума, Зеленого мыса и Херсонеса, укладываемых в хронологический промежуток от второй четверти VI в. до VII в. включительно.³⁹³

Четвертая ручка (Рис. VII. 14,4) по аналогиям может относиться ко второй четверти VI - середине VII в.³⁹⁴

Пятая ручка (Рис. VII. 14,5) находит аналогии с ручками из слоев поселения Золотое Восточное второй четверти VI в. и 570-580 гг.³⁹⁵, слоя Цибиллиума второй четверти VI в.³⁹⁶ и засыпи херсонесского цистерны с монетами Юстина II 565-578 гг.³⁹⁷ Сказанное позволяет относить рассматриваемую ручку ко второй четверти VI – концу VI в.

Шестая ручка (Рис. VII. 14,6) может быть по аналогиям отнесена ко второй четверти VI-VII вв.³⁹⁸ Седьмая ручка (Рис. VII. 14,7) может быть по аналогиям отнесена ко второй четверти VI - середине VII в.³⁹⁹ Аналогии восьмой и девятой ручкам (Рис. VII. 14,8,9) встречены в контекстах второй четверти VI - VII вв.⁴⁰⁰ Десятая ручка (Рис. VII. 14,10) имеет аналогии с ручками из слоя Цибиллиума второй четверти VI в.⁴⁰¹, слоя конца второй четверти VI в. поселения Золотое Восточное⁴⁰² и слоя засыпи колодца в первом квартале Херсонеса, время которой определяется в пределах конца VI в.⁴⁰³ Сказанное дает основание относить эту ручку ко второй четверти-концу VI в. Последняя, одиннадцатая ручка (Рис. VII. 14,11) относится ко второй четверти VI - первой четверти VII в.⁴⁰⁴

12-16. Амфоры «Carottes» (Рис. VII. 14,12-16).

Амфоры «Carottes» в рисунках описи представлены двумя венчиками, двумя ручками и одной ножкой.

Точной аналогии первому венчику (Рис. VII. 14,12) мы не нашли. Близкая форма, но без второго ребра зафиксирована на амфорах, имеющих широкую датировку от второй четверти VI до третьей четверти VII в.⁴⁰⁵ Более близкая аналогия происходит из слоя 2 поселения Зеленый мыс, датирующегося 570-580 гг.⁴⁰⁶ По всей видимости, предшественником этого типа венчика является венчик, приведенный в статье П. Рэйнолдса и датирующийся 425-450 гг. Совершенно аналогичный ему был обнаружен в позднем слое Танаиса первой половины V в.⁴⁰⁷

Второй венчик (Рис. УП. 14,13) может быть отнесен к нашему типу 3.4, связанному с амфорами «Carotte» типа 2. Сам тип 2 этих амфор был нами датирован третьей четвертью VI - концом VI - началом VII в.⁴⁰⁸ Аналогичные нашему венчики были обнаружены в слоях 4 и 7 поселения Золотое Восточное. Слой 4 относится ко второй четверти VI в., слой 7 - 570-580 гг. Сказанное позволяет относить этот венчик ко второй четверти VI - 570-580 гг.⁴⁰⁹

Одна из ручек (Рис. УП. 14,14) может быть отнесена к нашему типу I.1.⁴¹⁰ Аналогии ей происходят из контекстов Золотого Восточного начала второй четверти VI в. и Херсонеса конца VI в.⁴¹¹ Впрочем, создается впечатление, что эта ручка не имеет узкой датировки. Во всяком случае вторая ручка (Рис. УП. 14,15) может датироваться достаточно широким временем - от времени амфор «protocarotte» (IV-V вв.) до конца VI в.⁴¹² Ножка также имеет широкую датировку (Рис. УП. 14,16).

17-19. Светлоглиняные амфоры «набегающая волна»

В описи содержатся рисунки трех венчиков амфор «набегающая волна».

Первый венчик (Рис. УП. 14,17) имеет две характерные черты: профиль, соответствующий нашему типу 1.3 и диаметр 7,5-8 см. С точки зрения диаметра венчик относится к нашей второй группе (от 7,5 до 10 см.). Такой диаметр встречен на амфорах «набегающей волны» из комплексов от середины V до последней трети VII в.⁴¹³ Аналогичная нашей форма венчика амфор «набегающей волны» характерна для сосудов из контекстов третьей четверти V в.⁴¹⁴, второй четверти - конца VI в.⁴¹⁵ В дальнейшем, во второй четверти VII в. при сохранении в целом профиля венчика его диаметр становится шире - 10,5 см.⁴¹⁶

Это дает основание датировать наш венчик периодом от третьей четверти V до конца VI вв.

Второй венчик (Рис. УП. 14,18) имеет профиль, соответствующий нашему типу 1.4,⁴¹⁷ и диаметр примерно 7 см. Диаметр относится к нашей первой группе (5,8-7,3 см.). Этот диаметр встречен на амфорах «набегающей волны» из контекстов от конца IV - начала V в. до конца VI в. Пик гистограммы, однако, приходится на вторую четверть VI в. Скорее всего, после 570-580 гг. амфоры с таким диаметром венчика уже являются «примесью снизу».⁴¹⁸ Наиболее близким и по профилю венчика и по его диаметру является венчик из засыпи херсонесской цистерны последней четверти V в.⁴¹⁹ Также близок венчик из слоя второй четверти VI в. Цибилиума.⁴²⁰ Несколько больше диаметр - 8 см. у амфор с аналогичным профилем венчика из слоя 7 поселения Золотое Восточное, датирующимся и синхронного ему слоя поселения Зеленый мыс 570-580 гг.⁴²¹ Самая поздняя находка венчика типа 1.4. с диаметром 8 см. происходит из засыпи херсонесской цистерны с монетами 565-578 гг.⁴²² Таким образом, рассматриваемый венчик можно датировать последней четвертью V - концом VI в.

Третий венчик (Рис. УП. 14,19) имеет характерный «двухчастный профиль», соответствующий нашему типу 7.3.2-4 и диаметр примерно 9 см. С точки зрения

морфологии венчика он может датироваться периодом от третьей четверти V в. до 650-670 гг.⁴²³ Диаметр нашего венчика относится ко второй группе, бытовавшей от середины V до последней трети VII в. Однако в третьей четверти V в. диаметр у двухчастных венчиков амфор «набегающей волны» меньше - 6-7 см., т.е. нашей первой группы.⁴²⁴ Следовательно, рассматриваемый венчик можно относить ко второй четверти VI - концу VI - началу VII в. В первой-третьей четвертях VII в. эти венчики уже имеют диаметры 3 группы.

Коричневоглиняные амфоры «с перехватом». (Рис. УП. 14,20)

Несколько хронологически неопределенных ножек «амфор с перехватом» относятся к широкому хронологическому диапазону от I в. до н.э. - VII в.н.э.⁴²⁵

21-24. Амфоры Газы (Рис. УП. 14,21-24).

Один венчик амфоры Газы (Рис. УП. 14,21) может быть отнесен к типу В 2 по Д. Пиери, который исследователь в целом датировал VI-VII вв.⁴²⁶ Аналогичные венчики известны в контекстах, относящихся ко времени функционирования одной из церквей в Западной Словении, которое определено Вереной Видрих Перко и М. Жупаничем в пределах от второй половины V до первой половины VII в.⁴²⁷ Более точные даты дают находки аналогичных венчиков в слое Цибиллиума (вторая четверть VI в.)⁴²⁸, контекстах Марсея (конец VI - начало VII в.)⁴²⁹, Аргоса (предположительно 585 г.)⁴³⁰, Херсонеса (конец VI и первая четверть VII в.)⁴³¹ Сказанное позволяет в целом согласиться с датировкой Доминика Пиери с некоторым уточнением хронологии - вторая четверть VI - первая четверть VII в.

Второй венчик (Рис. УП. 14,22) принадлежащий типу LRA 4 b по Доминику Пиери находит аналогии в слое середины VI-VII вв. плаца дель Рей в Барселоне⁴³², контекстах 30 третьей четверти VI в.⁴³³ и 8 конца VI -начала VII в. Марсея⁴³⁴. Эволюционным предшественником таких венчиков может быть венчик из слоя Деметриады 450-520 гг., несколько отличающийся профилем от нашего сосуда.⁴³⁵ Данные материалы позволяют относить рассматриваемый венчик к середине VI - началу VII в., что, в принципе, подтверждает дату типа LRA 4 b Доминика Пиери – VI – VII вв.

Ручка амфоры Газы (Рис. УП. 14,23) имеет широкую дату в пределах, по крайней мере, VI - первой половины VII в., на что указывают параллели из комплексов Херсонеса и аналогии.⁴³⁶

Еще более широкую хронологию имеет плоская ножка (Рис. VII. 14,24), фиксирующаяся в комплексах от 390 гг. до примерно 700 гг.⁴³⁷

25-26. Красноглиняные амфоры типа Зеест 95 (Рис. VII. 14, 25, 26).

Венчик и ручка относятся к типу 95 по И.Б. Зеест.⁴³⁸

Венчик (Рис. VII. 14,25) имеет аналогии на сосудах из слоя Танаиса первой половины V в.⁴³⁹, слоя Испалиса (Севиля), отнесенного авторами публикации к концу V - началу VI вв.⁴⁴⁰, комплекса Херсонеса второй четверти VI в.⁴⁴¹, погребения могильника Черная речка первой половины VI в.⁴⁴² Наиболее поздняя морфологическая аналогия происходит из комплекса Херсонеса конца VI в., однако у этой амфоры широкое горло, что резко отличает ее от нашей.⁴⁴³ Приведенные материалы позволяют относить рассматриваемый венчик к первой половине V - первой половине VI в.

Наконец, ножка амфоры Зеест 95 (Рис. VII. 14,26) относится к нашему типу 1, датирующемуся концом IV - второй четвертью VI в.⁴⁴⁴

Краснолаковая керамика.

Обнаруженные фрагменты самой поздней краснолаковой керамики принадлежат группам «Late Roman C», African red slip wares, PRSW=LRD 2.

«Late Roman C»

Среди краснолаковых сосудов этой группы абсолютно доминируют типы E и F.

Статистика типов , представленных в рисунках следующая:

Таблица 21

N	Тип	Венчики	Всего	%	Условное количество сосудов	%
1	Late Roman C Form 3 Type C/E	1	1	5	1	5
2	Late Roman C Form 3 Type E	8	8	40	8	40
3	Late Roman C Form 3 Type F	10	10	50	10	50
4	Late Roman C Form 3 Type H	1	1	5	1	5
	Всего	20	20		20	

Один венчик (Рис. VII. 15, 1) относится к переходному типу C/E. Аналогии этому венчику встречены в слоях Ятруса первой половины V в., Афин 460 - 475 гг., Деметриады 450 - 520 гг.,⁴⁴⁵ Танаиса второй четверти V в.⁴⁴⁶ и в слое одного из участков херсонесского городища, сформировавшегося во второй четверти VI в.⁴⁴⁷ Приведенные аналогии позволяют относить данный венчик к первой половине V – началу VI в. Верхняя дата в принципе может быть в пределах второй четверти VI в., однако нет гарантии, что в херсонесский слой этого времени миска не попала из более раннего комплекса. В любом случае, период от первой половины V до конца V – начала VI в. для этой миски представляется достаточно обоснованным.

Большую группу составляют венчики типа «Е». Общая датировка типа находится в пределах от второй четверти V до начала - второй четверти VI в.⁴⁴⁸

Первый венчик этого типа (Рис. VII. 15, 2) имеет аналогии в слоях Танаиса второй четверти V в.,⁴⁴⁹ Сен-Блэза конца V в., Деметриады 450-520 гг., Херсонеса последней четверти V и второй четверти VI вв.⁴⁵⁰, что укладывается в предложенную выше датировку.

Второй венчик (Рис. VII. 15, 3) находит параллели в слоях Танаиса⁴⁵¹, Деметриады⁴⁵², Конимбрики⁴⁵³ и также датируется второй четвертью V – началом - второй четвертью VI в. Вместе с тем необходимо отметить присутствие аналогичных венчиков в засыпи херсонесской цистерны с монетами 565-578 гг.⁴⁵⁴ и даже в засыпи цистерны H, где самые поздние материалы относятся к 650-670 гг.⁴⁵⁵ Эти поздние находки несомненно являются примесью раннего материала.

Третий венчик (Рис. VII. 15, 4) имеет аналогии в комплексах второй четверти V в. – второй четверти VI в.⁴⁵⁶

Аналогии четвертому венчику (Рис. VII. 15, 5) также происходят из контекстов от второй четверти V до второй четверти VI в.⁴⁵⁷

Синхронен ему пятый венчик (Рис. VII. 15, 6), аналогии которому известны в комплексах второй четверти V в., 450-520 гг. и второй четверти VI в.⁴⁵⁸

Шестой венчик типа «Е» (Рис. VII. 15, 7) также имеет аналогии в комплексах второй четверти V в., 450-520 гг. и второй четверти VI в.⁴⁵⁹

Аналогии седьмому венчику типа «Е» (Рис. VII. 15, 8) происходят не только из комплексов второй половины V - второй четверти VI в.⁴⁶⁰, но и более поздних. Так аналогичные венчики обнаружены в комплексе ямы «В» Херсонеса, формирование которого относится к третьей четверти VI в.⁴⁶¹ и засыпи цистерны с монетами 565-578 гг.⁴⁶² Эти поздние находки несомненно являются примесью раннего материала.⁴⁶³

Восьмой венчик типа «Е» (Рис. VII. 15, 9) находит аналогии в комплексах второй четверти V - начала VI в.⁴⁶⁴ а также в херсонесском комплексе с монетами 565-578 гг. Последняя находка, несомненно является примесью раннего материала.

Вторую многочисленную группу краснолаковой керамики составляют венчики типа «F».

Первый из них (Рис. VII. 15, 10) соответствует нашему типу F 6 или F 8, который в свое время был датирован второй четвертью VI - первой четвертью VII в.⁴⁶⁵ Такая датировка в целом подтверждается находками таких мисок в комплексах начала-второй четверти VI в.⁴⁶⁶, 570-580 гг.⁴⁶⁷, последней четверти VI в.⁴⁶⁸, конца VI в.⁴⁶⁹ и первой четверти VII в.⁴⁷⁰

Второй венчик типа «F» (Рис. VII. 15, 11) соответствует нашему типу F 7/8⁴⁷¹. Самые ранние аналогии происходят из слоя Деметриады 450-520 гг.⁴⁷² Далее аналогичные венчики известны в комплексах второй четверти VI в., третьей четверти VI в., 570-580 гг., конца VI в., первой четверти VII в.⁴⁷³ и 650-670 гг.⁴⁷⁴ Возникает вопрос о верхней границе типа F7/8. Несомненно, что находки в засыпи цистерны с материалами 650-670 гг. представляют собой примесь более раннего материала. Учитывая переотложенность комплексов конца VI - начала VII в. и первой четверти VII в., скорее всего, верхняя граница должна приходиться на 570-580 гг.

Третий венчик типа «F» (Рис. VII. 15, 12) соответствует нашему типу F 10. Аналогии ему происходят из контекстов второй четверти VI в., третьей четверти VI в. и конца VI в.⁴⁷⁵

Четвертый венчик (Рис. VII. 15, 13) соответствующий F 14 по типологии Телль Кейсана.⁴⁷⁶ Аналогии этому венчику происходят из контекстов 450-520 гг.⁴⁷⁷, второй и третьей четвертей VI в., конца VI в. и первой четверти VII в.⁴⁷⁸ По всей видимости в комплексах после третьей четверти VI в. эти миски являются примесью более раннего материала.

Пятый венчик (Рис. VII. 15, 14) имеет аналогии в контекстах, образовавшихся во второй четверти VI в., третьей четверти того же столетия и конца VI в.⁴⁷⁹

Шестой венчик (Рис. VII. 15, 15) находит параллели в комплексах Херсонеса, образовавшихся во второй четверти VI в., третьей четверти и конца VI в.⁴⁸⁰

Аналогии седьмому венчику типа «F» (Рис. VII. 15, 16) происходят из слоя второй четверти VI в. поселения Золотое Восточное⁴⁸¹, засыпи ямы «В» Херсонеса третьей четверти VI в.⁴⁸², засыпи двух херсонесских цистерн конца VI в.⁴⁸³

Последний, восьмой венчик типа «F» (Рис. VII. 15, 17) находит аналогии в комплексах второй четверти VI в., третьей четверти VI в. и последней четверти-конца VI в.⁴⁸⁴

Один венчик группы «Late Roman C» form 3 может быть отнесен к типу H (Рис. VII. 15, 18).

Аналогии этому венчику происходят из комплексов, образовавшихся в 524-525 гг.⁴⁸⁵, второй четверти VI в.⁴⁸⁶, третьей четверти VI в.⁴⁸⁷, конца VI в.⁴⁸⁸ и первой четверти VII в.⁴⁸⁹ В последнем случае речь, по всей видимости, идет о примеси более раннего материала.

К этой же группе «Late Roman C» form 3 относятся два штампа третьей хронологической группы Дж. Хэйса. Первый из них - хорошо известный крест мотива 67 по Дж. Хэйсу (Рис. VII. 15, 19). Такие штампы появляются в самых ранних комплексах в конце V - начале VI в. и существуют до 570-580 гг.⁴⁹⁰

Второй изображает птицу (голубя?), (Рис. VII. 15, 20) однако точные аналогии нам неизвестны. Поскольку вне сомнения принадлежность к третьей хронологической группе, то штамп соответственно относится примерно к 470-580 гг.⁴⁹¹

Грунна «African red slip wares» из поздних материалов представлена одним поддоном (Рис. VII. 15, 21), который может быть отнесен к условным формам 93-97 и датирован по комплексам временем от начала VI в. вплоть, видимо, 650-670 гг., если поздние находки не являются «примесью снизу». В любом случае функционирование формы в конце VI - начале VII в. представляется несомненным.⁴⁹²

Группа «PRSW 3» представлены одним археологически целым экземпляром и одним венчиком. Венчик (Рис. VII. 15, 22) относится к т.н. малому варианту этой формы с диаметром 22-24 см. Т. М. Арсеньева и К. Домжалский на основании материалов Танаиса датируют форму концом IV/началом V - **серединой V в. и выделяют их в форму 3 группы понтийских краснолаковых сосудов (PRSW 3)**⁴⁹³.

А. В. Сазанов в 1989 г. относил эти миски к периоду от 370-х гг. до второй половины VI в., в 1994 г. – концу IV - третьей четверти VI в.⁴⁹⁴

Все приведенные даты требуют корректировки.

Нижняя граница этих сосудов устанавливается по находкам в могильнике «Совхоз 10», где они обнаружены в могиле 277 и склепах 6, 10, 19 и 20, относящихся ко второй половине IV – началу V в.⁴⁹⁵. Сосуды из могильника «Совхоз 10» датируются чуть раньше экземпляров из Танаиса. Далее эти миски известны в контекстах 380 - 420 гг. и первой половины V в. Наиболее поздним экземпляром бывшем в употреблении следует признать сосуд из могилы 50 Фанагории, которая относится к середине-второй половине V в.⁴⁹⁶ Тем самым датой типа следует, видимо признать промежуток времени от последней трети IV – начала V в. по середину V в., что полностью соответствует дате Дж. Хэйса для морфологически близкой формы LRC 2-370-450 гг.⁴⁹⁷ Встречающиеся в более поздних комплексах экземпляры отражают время выхода из обращения, которое завершается к началу-второй четверти VI в. По всей видимости данные сосуды производились в последней трети – конце IV в. и первых десятилетиях V в.

Важно заметить также, что точка зрения о производстве этих сосудов в понтийском регионе пока не подтверждается ничем. Скорее всего, перед нами вариант или имитация формы LRC 2, **но место ее производства пока неизвестно. Поэтому, наименование «Pontic Red slip wares» пока не обосновано.**

Аналогии второму, археологически целому сосуду (Рис. VII. 15, 23) происходят из контекстов конца IV - первой половины и последней четверти V в. Она относится к третьей группе этих сосудов, на что указывает диаметр венчика (34-38 см.).⁴⁹⁸

Группа «PRSW» form 7 соответствующая нашей форме LRD 2 представлена в рассматриваемом слое одним археологически целым сосудом (Рис. VIII. 15, 24) и двумя венчиками (Рис. VIII. 15, 25, 26).

В свое время мы определяли эти сосуды как **LRD form 2 и датировали на основании встречаемости в комплексах периодом от второй половины V до второй – третьей четвертей VI в.**⁴⁹⁹ В 2002 г. Т. М. Арсеньева и К. Домжалский выделили эту форму в группу PRSW 7 и отнесли ее к периоду от середины V до начала VI в., «возможно позже».⁵⁰⁰

Как мы видим, вне зависимости от типологического определения формы, хронология исследователей в общем совпадает. Что касается отнесения к понтийской сигиллате, то, опять же, выделение этой группы в позднеримской керамике, как и отнесение к ней конкретных форм, пока не имеет подтверждения.

Стекло.

Фрагменты стеклянных изделий из рассматриваемого слоя представлены рюмками и лампадами. Оба сосуда имеют широкую датировку. Так, рюмка (Рис. VII. 15, 27) относится к *форме 23 а* по классификации Даниэль Фуа и может датироваться периодом от конца V в., по, крайней мере, третьей четверти VII в.⁵⁰¹

Столь же хронологически неопределенна и ножка стеклянной лампы (Рис. VII. 15, 28), которая принадлежит *форме 22 а* по Д. Фуа.⁵⁰² Такие лампы «с узкой полой ножкой» известны с конца V в. – VI в. по VII в. включительно.⁵⁰³

Полученные датировки самой поздней группы материала из рассматриваемого слоя могут быть сведены в следующую таблицу.

Таблица 22

№ на графике	Название	Рисунок	Встречаемость в комплексах и возможная датировка
1	Венчик красноглиняной амфоры типа 5 по АДСВ 7	Рис. VII. 14, 1	Вторая четверть-конец VI в.
2	Венчик красноглиняной амфоры типа 5 по АДСВ 7	Рис. VII. 14, 2	Вторая четверть-конец VI в.
3	Ручка красноглиняной амфоры типа 5 по АДСВ 7	Рис. VII. 14, 3	Вторая четверть VI-VII вв.
4	Ручка красноглиняной амфоры типа 5 по АДСВ 7	Рис. VII. 14, 4	Вторая четверть VI-середина VII в.
5	Ручка красноглиняной амфоры типа 5 по АДСВ 7	Рис. VII. 14, 5	Вторая четверть VI-конец VI в.
6	Ручка красноглиняной амфоры типа 5 по АДСВ 7	Рис. VII. 14, 6	Вторая четверть VI-VII вв.
7	Ручка красноглиняной амфоры типа 5 по АДСВ 7	Рис. VII. 14, 7	Вторая четверть VI-середина VII в.
8	Ручка красноглиняной амфоры типа 5 по АДСВ 7	Рис. VII. 14, 8	Вторая четверть VI-VII вв.
9	Ручка красноглиняной амфоры типа 5 по АДСВ 7	Рис. VII. 14, 9	Вторая четверть VI-VII вв.
10	Ручка красноглиняной амфоры типа 5 по АДСВ 7	Рис. VII. 14, 10	Вторая четверть VI-конец VI в.
11	Ручка красноглиняной амфоры типа 5 по АДСВ 7	Рис. VII. 14, 11	Вторая четверть VI-первая четверть VII в.
12	Венчик амфоры «Carotte»	Рис. VII. 14, 12	Вторая четверть VI-650/670 гг.
13	Венчик амфоры «Carotte»	Рис. VII. 14, 13	Вторая четверть VI-570/580 гг.
14	Ручка амфоры «Carotte»	Рис. VII. 14, 14	V в.-вторая четверть-конец VI в.
15	Ручка амфоры «Carotte»	Рис. VII. 14, 15	V в.-вторая четверть-конец VI в.
16	Ножка амфоры «Carotte»	Рис. VII. 14, 16	V в.-вторая четверть-конец VI в.
17	Венчик светлоглиняной амфоры «набегающая волна»	Рис. VII. 14, 17	Третья четверть V-конец VI в.
18	Венчик светлоглиняной амфоры «набегающая волна»	Рис. VII. 14, 18	Последняя четверть V-конец VI в.
19	Венчик светлоглиняной амфоры «набегающая волна»	Рис. VII. 14, 19	Вторая четверть VI-конец VI в.
20	Ножка коричневоглиняных амфор «с перехватом»	Рис. VII. 14, 20	I в. до н.э.-VII в.
21	Венчик амфоры Газы	Рис. VII. 14, 21	Вторая четверть VI-первая четверть VII в.
22	Венчик амфоры Газы	Рис. VII. 14, 22	Середина VI-начало VII в.
23	Ручка амфоры Газы	Рис. VII. 14, 23	VI-середина VII в.
24	Ножка амфоры Газы	Рис. VII. 14, 24	390-700 гг.
25	Венчик амфоры типа Зеест 95	Рис. VII. 14, 25	Первая половина V-первая половина VI в.
26	Ножка амфоры типа 95 по И.Б.Зеест	Рис. VII. 14, 26	Конец IV-вторая четверть VI в.

Продолжение таблицы 22.

27	Венчик краснолаковой миски «Late Roman C» form 3 type C/E	Рис. VII. 15, 1	Первая половина V-начало VI в.
28	Венчик краснолаковой миски «Late Roman C» form 3 type E	Рис. VII. 15, 2	Вторая четверть V-вторая четверть VI в.
29	Венчик краснолаковой миски «Late Roman C» form 3 type E	Рис. VII. 15, 3	Вторая четверть V-вторая четверть VI в.
30	Венчик краснолаковой миски «Late Roman C» form 3 type E	Рис. VII. 15, 4	Вторая четверть V-вторая четверть VI в.
31	Венчик краснолаковой миски «Late Roman C» form 3 type E	Рис. VII. 15, 5	Вторая четверть V-вторая четверть VI в.
32	Венчик краснолаковой миски «Late Roman C» form 3 type E	Рис. VII. 15, 6	Вторая четверть V-вторая четверть VI в.
33	Венчик краснолаковой миски «Late Roman C» form 3 type E	Рис. VII. 15, 7	Вторая четверть V-вторая четверть VI в.
34	Венчик краснолаковой миски «Late Roman C» form 3 type E	Рис. VII. 15, 8	Вторая четверть V-вторая четверть VI в.
35	Венчик краснолаковой миски «Late Roman C» form 3 type E	Рис. VII. 15, 9	Вторая четверть V-вторая четверть VI в.
36	Венчик краснолаковой миски «Late Roman C» form 3 type F	Рис. VII. 15, 10	Начало-вторая четверть VI-первая четверть VII в.
37	Венчик краснолаковой миски «Late Roman C» form 3 type F	Рис. 1 VII. 5, 11	Вторая половина V/начало VI-570-580 гг.
38	Венчик краснолаковой миски «Late Roman C» form 3 type F	Рис. VII. 15, 12	Вторая четверть-конец VI в.
39	Венчик краснолаковой миски «Late Roman C» form 3 type F	Рис. VII. 15, 13	Вторая половина V/начало VI-третья четверть VI в.
40	Венчик краснолаковой миски «Late Roman C» form 3 type F	Рис. VII. 15, 14	Вторая четверть-конец VI в.
41	Венчик краснолаковой миски «Late Roman C» form 3 type F	Рис. VII. 15, 15	Вторая четверть-конец VI в.
42	Венчик краснолаковой миски «Late Roman C» form 3 type F	Рис. VII. 15, 16	Вторая четверть-конец VI в.
43	Венчик краснолаковой миски «Late Roman C» form 3 type F	Рис. VII. 15, 17	Вторая четверть-конец VI в.
44	Венчик краснолаковой миски «Late Roman C» form 3 type H	Рис. VII. 15, 18	Вторая четверть-конец VI в.
45	Штамп третьей хронологической группы «Late Roman C» form 3 с изображением креста мотива 67	Рис. VII. 15, 19	Конец V-начало VI-570/580 гг.
46	Штамп третьей хронологической группы «Late Roman C» form 3 с изображением голубя (?)	Рис. VII. 15, 20	470-580 гг.
47	Поддон краснолаковой миски условной формы ARSW 93-97	Рис. VII. 15, 21	Начало VI-конец VI/начало VII-650/670 гг. (?)
48	Венчик краснолаковой миски условной формы PRSW form 3 (имитация LRC 2)(?)	Рис. VII. 15, 22	Конец IV-V вв.
49	Археологически целая миска условной формы PRSW form 3 (имитация LRC 2)(?)	Рис. VII. 15, 23	Конец IV-V вв.

50	PRSW 7=LRD 2 form 2	Рис. VII. 15, 24	Вторая половина V-вторая четверть VI в.
51	PRSW 7=LRD 2 form 2	Рис. VII. 15, 25	Вторая половина V-вторая четверть VI в
52	PRSW 7=LRD 2 form 2	Рис. VII. 15, 26	Вторая половина V-вторая четверть VI в
53	Ножка стеклянной рюмки формы 23 а по Д. Фуа	Рис. VII. 15, 27	Конец V-VII вв.
54	Ножка стеклянной лампы формы 22 а по Д. Фуа	Рис. VII. 15, 28	Конец V-начало VI-VII-нач. VIII в.

Монетная находка показывает, что слой не мог образоваться ранее 491-518 г., к тому же, монета стертая, бывшая в использовании относительно длительное время.

Поэтому из хронологических групп керамики следует рассмотреть группы, попадающие в промежуток времени от конца V в. (Рис. VII. 16)

Первая группа керамики заканчивает свое существование во второй четверти VI в. (конец IV - вторая четверть VI в., первая половина V - первая половина VI в., вторая четверть V - вторая четверть VI в.)

Вторая группа керамики заканчивает свой цикл примерно в 570-580 гг. К ней относятся сосуды, датирующиеся второй половиной V/началом VI-570-580 гг., 470-580 гг., вторая четверть VI-570/580 гг.

Третья группа керамики заканчивает свой цикл в конце VI в. К ней относятся сосуды, датирующиеся V - второй четвертью-концом VI в., третья четвертью V – концом VI в., последней четвертью V – концом VI в., второй четвертью – концом VI в.

Четвертая группа керамики заканчивает свое существование в первой четверти VII в. В нее входят сосуды, датирующиеся второй четвертью VI – первой четвертью VII в. и середины VI – начала VII в.

Наконец, последняя, пятая группа керамики и стекла заканчивает свое существование в середине- второй половине VII, или просто в VII в.

Сопоставление с нижними датами этих групп показывает, что слой не мог образоваться ранее второй четверти VI в., и, не позже 570-580 гг.

Теперь рассмотрим интерпретацию слоев 4 – 6, предложенную В. Ю. Юрочкиным и А. В. Джановым. Если В. А. Кутайсов рассматривал слои 4-6 как нивелировочные, т.е. отражающие время постройки храма, то В. Ю. Юрочкин видит в них следы ремонта просевшего пола мартирия. Как полагают В. Ю. Юрочкин и А. В. Джанов, даже если версию о перемещениях грунта в пределах восточной апсиды придется отклонить, а слои 4 - 6 признать одновременными постройке храма, то в любом случае датировка четырехапсидного храма (мартирия св.Капитона) может быть пересмотрена в сторону его удреждения – до последней четверти V-начала/первой четверти VI в., что будет соответствовать как хронологическим рамкам распространения тетраконховой архитектуры, так и археологическому, в том числе и нумизматическому материалу.⁵⁰⁴

Разница в стратиграфии между восточной и южной абсидами действительно существует. В южной абсиде слой 7, почти стерильный в археологическом отношении, образовался в результате намыва грунта внутрь бассейна. То, что обеих апсидах это один и тот же слой, сомнений не вызывает. В восточной он примыкал к слою переженной земли. Скорее всего, слой переженной земли связан с функционированием печи 1. Судя по тому, что верхняя граница этого слоя лежит выше, чем 7 слоя,

слой пережженной земли образовался позднее, но до начала строительства храма. Это еще раз подтверждает связь слоя с функционированием печи 1, остатки выброса из которой (слой гари) находились под цемянковой субструкцией мозаичного пола везде, где таковая сохранилась.⁵⁰⁵ Второй важный момент -нахождение на одном уровне в обеих апсидах слоя строительного отеса, подстилающего мозаичный пол. Это свидетельствует не в пользу его трактовки как слоя ремонта, который производился уже после того, как был построен храм. В противном случае в стратиграфии был бы отражен еще один слой строительного отеса, связанный с сооружением храма.

Последовательность сооружения храма представляется следующей.

Первоначально на месте храма существовал построенный в I-II вв. бассейн, функционировавший, видимо, до середины III в. В середине-второй половине III в. он перестает использоваться и на его дне образуется слой 10, связанный с обрушением верхней части стен и затягиванием слоем. Этот процесс продолжается до начала IV в., что отражается в слое желтоватого суглинка (слой 9). Эти слои образовались в результате заполнения брошенного бассейна грунтом и мусором.

Далее возможно несколько вариантов, в зависимости от того, как трактовать самую позднюю группу материала в вышележащих слоях. В любом случае, речь идет о засыпи бассейна (слой 8). Если засыпь была одновременной, то следующий слой засыпи был сделан в конце V – начале VI в. **при этом засыпали в основном материалами IV в.** Если засыпь осуществлялась последовательно, то она формировалась с второй–третьей четвертей IV в., до конца V – второй четверти VI в. Второй вариант нам кажется более вероятным.

После этого в результате естественного затека грунта после оседания слоя засыпи. происходит формирование слоя 7. Этот грунт, по мнению исследователей, затекал с расположенных рядом участков. Подавляющая часть материала, опять же, представлена керамикой IV в., **однако дата нижележащего слоя и присутствие компактной группы материала конца V-второй четверти VI в., позволяет относить завершение времени формирования рассматриваемого слоя к концу второй четверти VI в.**

После завершения формирования слоя 7 сооружается печь 1, результатом деятельности которой стал слой пережженной земли в восточной части стратиграфического разреза. Печь функционирует непродолжительное время. К моменту строительства храма она уже не функционировала.

Сооружение храма начинается с нивелировки поверхности (слои 4-6). Очевидно, что эта поверхность имела сильный перепад в южной части, вызванный наличием бассейна. Для выравнивания дневной поверхности и были насыпаны слои 4-6 в южной части. Уровень залегания фундамента стены на разрезе полностью соответствует предложенной картине. Следовательно, точка зрения о слоях 4-6 как слоях не строительства, а ремонта здания является ошибочной. Первоначальная трактовка В. А. Кутайсова этих слоев как нивелировочных нам представляется наиболее, если не единственно, верной. Отсюда попытка удревить комплекс, (к чему В. Ю. Юрочкина и А. В. Джанова, видимо, «фоново» склоняет их историческая интерпретация) не кажется нам достаточно аргументированной.

Время этой нивелировки достаточно четко может быть определено в пределах конца второй – третьей четверти VI в. Проведенный анализ материалов из слоев субструкции однозначно показывает, что эти слои образовались не ранее второй четверти VI в. и не позднее 570-580 гг. Следовательно, храм был сооружен во второй - третьей четвертях VI в. Учитывая отсутствие упоминания об этой постройке в произведении Прокопия «о постройках», написанном в 560 г., можно говорить о времени между 560 и 570-580 гг., т.е. примерно третьей четверти VI в.

Предложенная картина сведена в следующую таблицу:

Таблица 23

Период	Слои	Что отражает	Примерная дата образования слоя
I	Слой 10	Естественное заполнение бассейна грунтом и мусором	Середина -вторая половина III в.
	Слой 9	Естественное заполнение бассейна грунтом и мусором	Вторая половина-конец III-первая четверть IV в.
II	Слой 8	Засыпь бассейна	Вторая-третья четверти IV в.-конец V-вторая четверть VI в.
III	Слой 7	Естественное заполнение бассейна грунтом и мусором	Конец второй четверти VI в.
IV	Слой 6	Нивелировка при строительстве храма	Вторая-третьи четверти VI в.
	Слой 5		
	Слой 4		
	Слой 3	Сооружение храма	Третья четверть VI в.

Соотношение печи и храма

Важнейшим аргументом в интерпретации храма, как связанного с мученичеством св.Капитона, является находка печи (печь 1) под полом храма, устье которой совпадало с геометрическим центром храма (Рис. VII. 1). По мнению В. А. Кутайсова, симметричное размещение печи на основной (ориентированной с запада на восток) оси постройки, совпадение ее устья с геометрическим центром храма говорит о том, что храм ставился с таким расчетом, чтобы остатки печи оказались под его куполом. Ничем иным, считает В. А. Кутайсов, нельзя объяснить тот факт, что строители, имея в своем распоряжении свободную ровную площадку (чуть западней использованного места), поставили это здание, казалось бы, так неудобно: помимо затруднения, создаваемого резким уклоном, строительство храма было значительно осложнено тем, что северная и восточная апсиды пришлось на место глубокого бассейна.⁵⁰⁶

Печь была открыта и частично исследована еще Р. Х. Лепером. Она была вырублена в скале и представляла собой овальную в плане яму, заполнявшуюся вперемежку топливом и обжигаемым материалом. Каменная обкладка печи, скала, в которую врублена печь, перекрывающий скалу суглинок возле печи носят следы огня.⁵⁰⁷

Особо важно заполнение печи (Рис. VII. 17). Дело в том, что, видимо, имея фоново интерпретацию печи как связанную с чудом Капитона, В. А. Кутайсов подчеркивает со ссылкой на Р. Х. Лепера, то что остатки печи были бережно засыпаны чистой землей.⁵⁰⁸

В засыпи топки было обнаружено большое количество мраморных обломков, часть из них – полуобожженные. Некоторые из кусков мрамора, судя по их цилиндрической поверхности, являются обломками колонн. Здесь также найдены несколько обломков шлака, раствора, угли.⁵⁰⁹

Нижняя же часть печи была засыпана «чистым мусором – обломками простых сосудов, черепицы, мелких камней и раковин устриц.⁵¹⁰

В заполнении печи были обнаружены разновременные мелкие фрагменты амфор и черепицы. Из них самыми поздними датированными являются венчик амфоры типа «набегающей волны» и корень ручки амфоры того же типа.⁵¹¹

К сожалению, у венчика (Рис. VII. 17,5) не указан диаметр, что делает датировку очень широкой. Амфоры «набегающая волна» с аналогичными венчиками типа 1.1-3 по нашей классификации известны в слоях Ятруса последней четверти IV в. и первой половины V в., Херсонеса последней четверти V в., Марселя третьей четверти V в. Самые поздние аналогии происходят из слоев второй и третьей четвертей VI в. Самая близкая аналогия происходит из засыпи «цистерны в алтаре» Херсонеса, которая была сделана в последней четверти V в.⁵¹² Таким образом, в целом венчик может относиться к периоду от второй половины IV – начала V в. до второй –третьей четвертей VI в.

Ручка, относящаяся к нашему типу 1.1 (Рис. VII. 17, 4) находит аналогии в контекстах от первой половины V в. до конца VI в. Однако наиболее полные аналогии происходят из контекста первой половины V в.⁵¹³ Таким образом, засыпь печи 1 не могла быть произведена позже второй –третьей четверти VI в.

Печь была перекрыта субструкцией мозаичного пола. Субструкция мозаичного пола состояла из камня - «кулачника», поверх которого лежал настил цемянкового пола с грубо истолченной и непросеянной керамикой, в свою очередь, перекрытой более тонким слоем цемянки, на котором держался мозаичный набор.⁵¹⁴

Приведенные материалы из засыпи печи указывают на три вещи. Во-первых, печь была засыпана типичной мусорной засыпью. Это обстоятельство исключает отношение к печи как к объекту сакральной топографии. Во-вторых, несомненно, что печь была перекрыта мозаикой пола, т. е. она не могла быть предметом почитания, поскольку просто не была видна в храме. В-третьих, к моменту возведения храма печь уже была разрушена.⁵¹⁵

Наконец, печи для обжига извести - не такая уж редкая находка для византийских центров. Археологические остатки печей, датирующихся византийским временем, как правило, находятся вблизи места разработки камня или строительства. В обоих случаях известняк мог добываться и из пришедших в негодность сооружений. Практика разборки зданий и вторичного использования строительных деталей (спойл) характерна не только для строительства, но и для обжига извести.⁵¹⁶

Известково-обжигательные печи известны и в других кварталах Херсонеса. Известны такие печи и в непосредственной близости от херсонесских базилик. Так, в квартале XV-XVI были обнаружены остатки круглой известково-обжигательной печи, сооруженной, вероятно, в связи с постройкой базилики 1935 г. Печь имеет диаметр примерно 2,30 м., сложена на глине. На дне печи лежала известь, над которой находился толстый слой сажи и угля.⁵¹⁷

Кроме того, печь для обжига извести под полом - не единственная в комплексе четырехапсидного храма. В слое разрушения храма была обнаружена печь № 2. Скорее всего, это место хорошо подходило для сооружений подобного рода.

И, наконец, печь под полом расположена не в центре сооружения, а сдвинута.

Вывод представляется очевидным. Печь под полом храма (печь 1) не имеет к нему отношения. Совпадение с «печью Капитона» случайно.

Время прекращения существования храма

Принципиальным является вопрос о времени прекращения существования храма. В. А. Кутайсов относил первое разрушение храма «скорее всего, к X в.».⁵¹⁸ Л. А. Голофаст, без изучения материалов из слоев прекращения существования храма, со ссылкой на отчетные материалы В. А. Кутайсова, отнесла прекращение существования храма к концу X в.⁵¹⁹

Синхронизация слоев разрушения храма выглядит следующим образом:

Таблица 24

Раскопки 1977 г.				1978 г.		Дата
Юго-восточная часть храма	За стенами Западной апсиды	Печь 2	Датирующие монеты	Контрольный целик в южной апсиде		
1	1 и 1 а. Линза	Засыпь печи 2	Михаила III или Василия I 842-866 или 867-886 гг.	1	Слой разрушения храма	Последняя треть IX в.
2		Функционирование печи 2		2	Функционирование печи 2	

Рассмотрим слои снизу вверх.

7. 3.1. Слой 2. (Рис. VII. 18).

а) Раскопки 1977 г. Юго-восточная часть храма

Слой 2 имел среднюю толщину примерно 20 см. В отчете отмечается, что вся нижняя граница подчеркнута сплошной прослойкой гари, толщиной 2-3 см. По мнению В.А.Кутайсова, этот слой возник в результате разрушения храма-точнее пожара, предшествовавшего разрушению его перекрытий и стен.⁵²⁰

Статистика самых поздних датирующих находок из слоя следующая:

Таблица 25

Типы сосудов	Венчики и горла	Стенки	Всего
Кувшины с плоскими ручками	2	3	5
Амфоры причерноморского типа		1	1

К сожалению, у горл кувшинов с плоскими ручками не сохранились венчики, что заставляет датировать сосуды только общим временем существования типа, т.е. второй половиной IX – началом XII в.

В тексте описи упомянута стенка амфоры с зональным рифлением, которая, по всей видимости, принадлежит амфорам причерноморского типа, верхняя дата которых приходится на середину-вторую половину IX в. Их бытование в первой половине IX в. несомненно. Верхняя дата этих амфор приходится на вторую половину IX в.⁵²¹ Более поздние находки необходимо рассматривать как «примесь снизу». Сочетание с ними кувшинов с плоскими ручками позволяет относить время формирования слоя, по предложенной нами ранее схеме, ко времени до комплексов с монетами Василия I 867-886 гг., т.е. примерно к 850-870 гг.⁵²²

Упомянутые в описи фрагменты стенок поливных сосудов относятся к группе GWW I Дж.Хэйса, которую обычно датируют последней третью VII-последней третью IX в.⁵²³ Более точная датировка стенок, естественно, невозможна. Таким об-

разом, формирование слоя 2 на данном участке можно относить примерно к третьей четверти IX в.

7. 3. 2. Слой 1.

а) Раскопки 1977 г. За стенами Западной апсиды. Слой 1а и линза.

За стенами западной апсиды были выделены два слоя, получившие нумерацию 1а и 2а.

В слое 1 а было выявлено скопление керамического материала, имевшее форму т.н. линзы. В заголовках описи обозначены линза в слое 1а и слой 2а, а также слой 1. Учитывая то, что опись слоя 1 продолжает нумерацию описи линзы слоя 1 а, речь, безусловно, должна идти о слое 1 а, взятого отдельно от линзы.⁵²⁴

Таблица 26

Слой	Датирующие вещи	монеты	Дата слоя	Что отражает
1а	1.Кувшины с плоскими ручками-Опись л.36 N 46 2.Амфоры причерноморского типа с подтреугольным венчиком-Опись л.34 N 21, N 27 3.Амфоры причерноморского типа с венчиком в виде валика и зональным рифлением-Опись л. 31 N 5,6 4.Амфоры причерноморского типа со «ступенчатым» венчиком.-Опись л. 31 N 7 5.Амфоры причерноморского типа с рифлением в виде волны - Опись л.31 N 8 2.Ручка белоглиняного поливного кувшина-Опись л.38 N 62 3. Стенки поливных сосудов GWW I ?-опись л.38 N 61	2 -позднеримские IV в.; 1-Лев I 457-474 гг.; 1-Михаила III или Василия I 842-866 или 867-886 гг. См.: Домбровский О.И., Кутайсов В.А. Отчет о работах херсонесского отряда Крымской комплексной экспедиции ИА АН УССР в 1977 г. Симф., 1978. Архив НЗХТ д. 1980. Л. 29	Вторая половина IX в.	Время разрушения южной части храма.- Домбровский О. И., Кутайсов В. А. Отчет ... в 1977 г.- л.19
1а. Линза на уровне слоя 1 а	1.Кувшины с плоскими ручками- Опись л.40 N 16 2.Амфоры причерноморского типа с валикообразным венчиком - Опись л.40 N 4-7 3.Поливные сосуды группы GWW I- Опись л.40 N 17			

Статистическое распределение тарных сосудов следующее:

б) Слой 1 а (Рис. VII. 19).

Таблица 27

Типы сосудов	Венчики и горла	ручки	Стенки	Донья	Всего
Кувшины с плоскими ручками		3	18	1	22
Амфоры причерноморского типа	6	24	33	1	64

Первые венчики амфор причерноморского типа (Рис. VII. 19, 1, 2) находят аналогии в сосудах из комплекса очага раскопа «К» раскопок 1998 г.⁵²⁵ В. В. Майко отнес такие амфоры к своему типу 1 и охарактеризовал как красно и оранжевоглиняные амфоры местного производства с зональным рифлением. Исследователь отмечает, что в комплексах Тепсеньского городища они являются преобладающими до середины IX в. Что касается объектов второй половины X в., то там они встречены уже в виде фрагментов, а в первой половине X в. вообще отсутствуют. Предложенную хронологию, по мнению В. В. Майко, подтверждают материалы синхронных комплексов Судака.⁵²⁶ Рассматриваемые венчики 1 и 2 относятся к нашему классу 27, аналогии им обнаружены в слое засыпи херсонесского водохранилища, формировавшейся во второй половине VIII – первой трети IX в.⁵²⁷ По типологии Л. В. Седиковой, эти амфоры относятся к типу 1, который исследовательница датировала VIII – первой половиной IX в.⁵²⁸ Вместе с тем сама исследовательница в той же диссертации приводит сведения о находках этих амфор в контекстах второй половины IX в.⁵²⁹ Обнаружены они в слое второй половины IX в. в Керчи.⁵³⁰ В Тиритаке фрагменты рассматриваемых амфор также происходят большей частью из контекстов второй половины IX в.⁵³¹ Отметим также, что находки в комплексах более поздних, чем вторая половина IX в. являются примесью раннего материала. В частности, речь идет о комплексе из херсонесской округи с материалами и монетой XI в. Речь идет о смешанном контексте, а в остальных - о явной «примеси снизу». Нижняя граница пока не ясна, безусловно лишь существование этих амфор во второй половине VIII в. Таким образом, пока рассматриваемые амфоры можно датировать второй половиной VIII – IX в. включительно.

Третий венчик (Рис. VII. 19, 3) можно отнести к типу V по типологии амфор средневековой Тиритаки, датирующегося по комплексам серединой VIII – IX вв.⁵³²

Четвертый венчик (Рис. VII. 19, 4), находит аналогии в слое засыпи херсонесского водохранилища, образовавшегося во второй половине VIII – первой трети IX в.⁵³³ и слое второй половины IX в. городища Тепсень⁵³⁴ По замечанию В. В. Майко, в объектах первой половины IX в. эти амфоры малочисленны, а в комплексах второй половины IX – первой половины X в. наблюдается обратная картина.⁵³⁵ Что касается продолжения существования поселений Керченского полуострова в первой половине X в., то эта датировка, как мы уже писали, не представляется достаточно аргументированной. Реальная верхняя дата лежит в пределах второй половины - конца IX в.⁵³⁶

Пятый венчик (Рис. VII. 19, 5) имеет своеобразный ступенчатый венчик. Амфоры с таким венчиком известны в слое второй половины IX в. раскопа «К» раскопок 1998 г. городища Тепсень⁵³⁷ и комплексах херсонесской Цитадели второй половины IX в.⁵³⁸

Стенка амфоры с волной между полосами зонального рифления (Рис. VII. 19, 9) может относиться к амфорам VI типа Л.В. Седиковой, который исследовательница относила к VIII - первой половине IX в.⁵³⁹ Вместе с тем верхняя граница не безусловна. Неясно происхождение амфор из слоя Партенита, а фрагменты амфор с волнистым рифлением известны в слое Тиритаки не только второй половины VIII - первой половины IX в., но и второй половины IX в.⁵⁴⁰

Суммируем датировки в следующую таблицу:

Таблица 28

№ на графике	Название	Рисунок	Встречаемость в комплексах и возможная датировка
1	Горло амфоры 27 по херсонесской классификации 1995 г.	Рис. VII. 19, 1	Вторая половина VIII-IX вв.
2	Венчик амфоры типа 27 по херсонесской классификации 1995 г.	Рис. VII. 19, 2	Вторая половина VIII-IX в.
3	Венчик амфоры типа V по Тиритакской типологии 2009 г.	Рис. VII. 19, 3	Середина VIII-IX вв.
4	Венчик амфоры типа II подтип 1 по типологии амфор Тепсеня В.В. Майко 2004 г.	Рис. VII. 19, 4	Вторая половина VIII-вторая половина-конец IX в.
5	Венчик амфоры со ступенчатым венчиком	Рис. VII. 19, 5	IX в.
6	Стенка амфоры с волнистым рифлением между полосами зонального	Рис. 1 VII. 9, 9	Вторая половина VIII-IX в.

Наконец, решающим для датировки слоя является находка монет Михаила III или Василия I, т. е. 842-866 или 867-886 гг.

Сопоставление циклов самых поздних материалов, слоя и монет, позволяет отнести завершение формирования слоя на 860-880 гг. (Рис. VII. 20).

в) Линза в слое 1 а. (Рис. VII. 21; VII. 22)

Линза была обнаружена в слое 1 а, т.е. относилась к нему.

Статистическое распределение тарных сосудов следующее:

Таблица 29

Типы сосудов	Венчики и горла	ручки	Стенки	Донья	Всего
Кувшины с плоскими ручками		5	13		18
Амфоры причерноморского типа	3	3	5	1	12

Три венчика амфор причерноморского типа (1-3)

Первые три венчика (Рис. VII. 21, 1-3) относятся к классу 28 по херсонесской типологии 1995 г. Такие амфоры известны в контекстах второй половины VIII - первой половины IX в. и второй половины IX в., что позволяет относить их ко второй половине VIII – IX вв.⁵⁴¹

Еще один венчик (Рис. VII. 21,4) находит аналогии в слоях IX в. Тепсеня и Тиритаки⁵⁴² Один венчик (Рис. VII. 21,6) относится к классу 30 по херсонесской классификации 1995 г. Аналогичные сосуды происходят из контекстов Херсонеса второй половины VIII - первой трети IX в.⁵⁴³, Тепсеня и Тау-Кипчака второй половины IX в.⁵⁴⁴, что в целом дает дату типа в тех же пределах - второй половины VIII-IX в. Их существование в первой половине X в., предложенное В. И. Барановым, не подтверждается надежными комплексами.

Три ручки (Рис. VII. 21,7-9) принадлежат кувшинам с плоскими ручками, появившимся, примерно с середины IX в.

Анализ приведенного материала дает достаточно широкую дату образования линзы в пределах второй половины IX в. (Рис. VII. 22).

**г) Раскопки 1978 г. Контрольный целик в южной апсиде.
Слой 1 (Рис. VII. 23, 2-8)**

Слой 1, толщиной 0.25-0.50 м. состоял из перекрывающих друг друга прослоек - каменного отеса с прочим строительным мусором, постепенно осыпавшимся со стен храма и серой земли. Примесь строительного отеса и известкового раствора придавала слою белесоватый цвет.⁵⁴⁵ Таким образом, этот слой может быть синхронизирован со слоем 1 юго-восточной части храма раскопок 1977 г.

Слой 2 состоял из золы, в которой прослеживается 12 прослоек, образовавшихся в результате функционирования печи 2.

Соотношение слоев показывает следующая таблица:

Таблица 30

Слой	Датирующие вещи	Дата слоя	Что отражает
1. Строительный мусор и тес, обвалившийся со стен.	1. Кувшины с плоскими ручками-Опись л.181. N 8,9 2. Венчик поливной белоглиняной миски покрытой желто-зеленой глазурью группы GWW I с клювообразным венчиком- Опись л.181 N 15-The Great Palace. Pl.15,31 - стадия II с самыми поздними монетами Льва V 813-820 гг. 3. Венчик поливной миски GWW I с треугольным венчиком, покрытый желтой глазурью – Опись л.181 N 16	Вторая половина IX в.	Время разрушения храма.- Кутайсов В. А. Отчет ...в 1978 г. л.15
2. Целиком состоит из золы (12 зольных прослоек).			Время функционирования печи 2. Образовался в результате выброса из печи 2 в восточной апсиде. Дневник В. А. Кутайсова за 1978 г. Кутайсов С.18

Важно то, что судя по стратиграфическому разрезу, этот слой перекрывал юго-восточный пилон храма.⁵⁴⁶

д) Слой 1 (Рис. VII. 23, 2-8)

Самые поздние находки в слое 1 представлены амфорами причерноморского типа, кувшинами с плоскими ручками и поливной посудой группы GWW I.

Соотношение амфор причерноморского типа и кувшинов с плоскими ручками показывает следующая таблица:

Таблица 31

Типы сосудов	Венчики и горла	ручки	Стенки	Донья	Всего
Кувшины с плоскими ручками	1 целый+ 2 горла		26	3	32
Амфоры причерноморского типа	1				1

Принципиально важна датировка венчиков поливных сосудов.

Один из венчиков (Рис. VII. 23, 5) находит аналогии в слое стадии II Большого Дворца в Константинополе с самыми поздними монетами 813-820 гг.⁵⁴⁷ Аналогичные венчики, выделенные Л. В. Седиковой в тип 1 в значительном количестве обнаружены в засыпи херсонесского водохранилища второй половины VIII - первой трети IX в.⁵⁴⁸ Данные материалы позволяют относить поливные миски группы GWW I с такой формой венчика ко второй половине VIII - первой трети IX в.

Второй поливной венчик (Рис. VII. 23, 6) относится, видимо или к переходной форме типа 1 группы GWW I (малый вариант)⁵⁴⁹ или к раннему варианту типа 3 группы GWW II.⁵⁵⁰ Наиболее близкая аналогия происходит из слоя стадии III Большого дворца в Константинополе, который датируют самые поздние монеты Василия I 867-886 гг.⁵⁵¹ Близкая форма происходит из слоя Тепсеня⁵⁵² Для нашего случая важно существование этих мисок во второй половине IX в.

Кувшины с плоскими ручками (Рис. VII. 23, 2,3,7), появляющиеся примерно в середине IX в., составляют самую многочисленную группу наиболее позднего материала из слоя. Амфоры причерноморского типа представлены одним горлом без венчика.

Полученные данные суммированы в следующей таблице:

Таблица 32

№ на графике	Название	Рисунок	Встречаемость в комплексах и возможная датировка
1	Кувшины с плоскими ручками	Рис. VII. 23, 2,3,7	Вторая половина IX – начало XII в.
2	GWW I типа The Great palace of the Byzantine emperors. L., 1947. Pl. 15, 31	Рис. VII. 23, 5	Вторая половина VIII-первая треть IX в.
3	Переходная форма GWW I-GWW II variant 3.	Рис. VII. 23, 6	Вторая половина IX в.
4	Горло амфоры причерноморского типа		VIII-IX вв.

Приведенные материалы дают основания датировать время образования слоя в пределах второй половины IX в. (Рис. VII. 24).

е) Раскопки 1977 г. Юго-восточная часть храма. Слой 1 (Рис. VII. 23, 9-14).

Здесь были выделены 6 слоев и ряд объектов, с ними связанными. Самым поздним был слой 1, являвшийся продуктом разрушения этой части здания и содержащий большое количество щебня, известковой крошки, раствора, а также фрагменты и целые экземпляры плинфы. Содержание разложившегося строительного раствора придавало слою беловатый цвет.⁵⁵³

Под ним лежал слой 2, средней толщиной примерно 20 см. В отчете отмечается, что вся нижняя граница подчеркнута сплошной прослойкой гари, толщиной 2-3 см. По мнению В.А. Кутайсова, этот слой возник в результате разрушения храма, точнее пожара, предшествовавшего разрушению его перекрытий и стен.⁵⁵⁴

Соотношение слоев показано на следующей таблице:

Таблица 33

Слой	Датирующие вещи	Дата слоя	Что отражает
1	1.Кувшины с плоскими ручками – Опись л.68 N 18 2. Поливные миски GWW I с рельефовидным венчиком 3.Поливные миски GWW I с треугольным венчиком	Вторая половина IX в.	Время постепенного разрушения южной части храма -Домбровский О.И., Кутайсов В.А. Отчет ... в 1977 г. л.19
2	1.Кувшин с плоскими ручками-Опись л.71. N 8. 2.Стенка амфоры причерноморского типа с зональным рифлением- Опись л.71. N 4. 3.Поливные сосуды группы GWW I – Опись л.72. N 12, 13.		Слой возник в результате разрушения храма, точнее, пожара, предшествовавшего разрушению его перекрытий и стен -время прекращения существования храма. Домбровский О.И., Кутайсов В. А. Отчет ... в 1977 г. л.20

Статистика профильных частей кувшинов с плоскими ручками следующая:

Таблица 34

Типы сосудов	Венчики и горла	Донья	Стенки	Всего
Кувшины с плоскими ручками	8	5	20	33

Основой для определения времени формирования слоя служат фрагменты кувшинов с плоскими ручками и профильные части поливных сосудов.

В описи графически зафиксированы венчики поливных сосудов и профиль горла с ручкой кувшина с плоскими ручками.

Одна миска (Рис. VII. 23, 10) может быть отнесена к сосудам GWW I type 1 и имеет параллели с сосудами из слоя стадии II Большого Дворца Константинополя с монетами 813-820 гг. и слоя Тепсеня второй половины IX в.⁵⁵⁵

Второй сосуд принадлежит характерному типу с «рельсовидным венчиком» (Рис. VII. 23, 12), в данном случае относится к группе GWW I Type 2. Аналогии рассматриваемому венчику происходят из контекстов второй половины VIII – второй половины IX в. Позже такая профилировка переходит на сосуды группы GWW II.⁵⁵⁶

Третий сосуд (Рис. VII. 23, 11) имеет аналогии в слое стадии II Большого дворца Константинополя с монетами 813-820 гг.⁵⁵⁷

Четвертая миска (Рис. VII. 23, 13) имеет сходство с профилем розовоглиняной курильницы из раскопок Тепсеня 1957 г. (раскоп «Е»), обнаруженной с слое второй половины IX в.⁵⁵⁸

Полученные могут суммированы в следующей таблице:

Таблица 35

№ на графике	Название	Рисунок	Встречаемость в комплексах и возможная датировка
1	Кувшины с плоскими ручками	Рис. VII. 23, 9	Вторая половина IX – начало XII в.
2	GWW I типа The Great palace of the Byzantine emperors. L., 1947. Pl. 21, 6, 14	Рис. VII. 23, 10	IX в.
3	GWW I Type 2	Рис. VII. 23, 12	Вторая половина VIII-вторая половина IX в.
4	GWW I типа The Great palace of the Byzantine emperors. L., 1947. Pl. 15,9	Рис. VII. 23, 11	IX в.
5	Поливной сосуд близкий курильнице из Тепсеня	Рис. VII. 23, 13	Вторая половина IX в.

Приведенные материалы позволяют относить время формирования рассматриваемого слоя ко второй половине IX в. (Рис. VII. 25).

ж) Раскопки 1977 г. Засыпь печи № 2 (Рис. VII. 26)

В описи фигурирует как «известковая печь в восточной апсиде». ⁵⁵⁹ По существу печь представляла собой яму, в которой разжигалось кострище из дров вперемежку с обжигаемыми камнями. ⁵⁶⁰ В засыпи печи из датировочных материалов были обнаружены фрагменты кувшинов с плоскими ручками, ойнохой баклинского типа и стенки белоглиняного поливного сосуда, покрытого зеленой пятнистой глазурью. ⁵⁶¹

Таблица 36

комплекс	Датирующие вещи	Дата комплекса	Что отражает
Печь 2	1. Кувшины с плоскими ручками-Опись л. 113. N 7,8. 2. Стенка поливного белоглиняного сосуда, покрытого зеленоватой пятнистой глазурью-Опись. Л. 113. N 9. 3. Горло ойнохой баклинского типа-Опись л. 113. N 20.	Вторая половина IX в.	Время прекращения функционирования печи (засыпь), функционировавшей после прекращения существования храма.

Тарные сосуды представлены только кувшинами с плоскими ручками:

Таблица 37

Типы сосудов	Венчики и горла	ручки	Стенки	Донья	Всего
Кувшины с плоскими ручками	1	1	25	1	28

Кроме того, из засыпи происходят стенка белоглиняной поливной миски под зеленоватой пятнистой крошащей поливой и горло ойнохой баклинского типа.

Венчик кувшина с плоскими ручками (Рис. VII. 26, 2) находит аналогии в слое Тепсеня раскопа «К» исследований 1998 г., относящемуся ко второй половине IX в. ⁵⁶²

комплексе керамического завала «из загородки» в юго-восточной части зольника Тиритаки второй половины IX в.⁵⁶³, в слое Керчи второй половины IX в.⁵⁶⁴ Тем самым, данный венчик можно относить ко второй половине IX в.

Стенка поливного белоглиняного сосуда, покрытого зеленоватой пятнистой глазурью принадлежит к группе GWW I, которая, как было отмечено выше, датируется последней третью VI в - последней третью IX в.

Горло ойнохойи баклинского типа (Рис. VII. 26,8) находит аналогии в находке с пола комплекса СК XV Тиритаки, образовавшегося во второй половине VIII - первой половине IX в.⁵⁶⁵, склепе 127 е могильника Скалистое второй половины VIII-IX вв.⁵⁶⁶ Хотя необходимо отметить, что в целом датировка ойнохой скалистинского типа остается достаточно широкой - от третьей четверти VI до X в.⁵⁶⁷

Приведенные материалы позволяют относить время формирования засыпи печи 2 ко второй половине, скорее всего, последней трети IX в.

Подведем итог. Вне сомнения, что во время функционирования печи 2 (слой 2) храм уже не существовал. Общая грубая дата слоев укладывается во вторую половину IX в. Решающим для датировки являются монеты 60-80 гг. IX в. в слое 1, которые с учетом остального материала позволяют относить завершение формирования слоя 1 к 80-гг. IX в. Соответственно, нижележащий слой 2 может быть отнесен к третьей четверти IX в. Это означает, что четырехапсидный храм прекратил свое существование к третьей четверти IX в. Следовательно, предлагавшиеся ранее верхние даты конца функционирования храма (конец X в.) – ошибочны.

В заключение раздела остановимся на монете Романа III 1028-1034 гг. (монете N 16 по дневниковому списку), которая, по данным отчета была обнаружена в завале бутового камня⁵⁶⁸. Однако, эта монета XI в., хотя и описанная в монетной описи как происходящая из слоя разрушения храма, на самом деле происходят из насыпи вала XIX в., на что указывает дневниковая запись В.А.Кутайсова.

Четырехапсидный храм Херсонеса был построен в третьей четверти VI в., учитывая молчание Прокопия, скорее всего между 560 и 570/580 гг. Он существовал до третьей четверти IX в. Такое недолгое для храма функционирование не согласуется с предположением о принадлежности храма к меморию или мартирию святого. Печь под полом храма не имеет к нему отношения, ее совпадение с печью, связанной с «чудом св. Капитона» случайно.

Обратимся к анализу архитектурных особенностей храма.

Архитектура храма и ее интерпретация

Теперь остается выяснить, свидетельствует ли планировка храма о его принадлежности к мартирию или меморию.

Точка зрения В. А. Кутайсова о четырехапсидном храме как мартирии была поддержана И. А. Завадской. На это, как полагает исследовательница, указывает отсутствие алтаря и каких-либо следов синтрона.⁵⁶⁹ В этой связи вызывает незнание И. А. Завадской ключевых работ Е. Клайнбауэра, о которых речь пойдет дальше.

Как отмечалось исследователями, в основе плана храма лежит тетраконх.

Тетраконхи интерпретируются по-разному. Первая и достаточно распространенная точка зрения сводится к тому, что все раннехристианские памятники с центральной планировкой являются мартириями. Одним из первых раскопанных и опубликованных тетраконхов был храм, исследованный в 1907 г. в Русафе (Сирия). В публикации материалов исследования он был определен как мартирий Святого Сергия.⁵⁷⁰

Второй важной работой, закреплявшей такую интерпретацию четырехапсидных сооружений, стала публикация В. Кэмпбеллом своих исследований тетраконха в Селевкий Пиерее, вышедшая в свет в 1941 г. уже после смерти исследователя.

Исследователь определил постройку как мемориальную церковь. Важным аргументом, подкрепляющим трактовку исследователя стали рельефы из этого храма, детально исследованные одним из крупнейших византинистов того времени Куртом Вайтцманном. Многие из них изображали мужскую фигуру, стоящую возле венка, украшенного драгоценными камнями. Исследователь определил ее как изображение св. Павла, предположив, что по другую сторону венка должна была быть фигура св. Петра. Апостолы, таким образом, оказывались изображенными парно, что логически вело к выводу о мемориальности церкви, посвященной Святым Первоверховным апостолам Петру и Павлу. Дополнительным доказательством служила находка рельефа, изображавшего всадника, с греческой надписью ΣΑΟΥΛ, которая, как казалось, позволяла строить напрашивавшуюся конструкцию Савл - Павел.⁵⁷¹

Работой, закрепившей концепцию о принадлежности тетраконхов к мартириям, стала книга А. Грабара, целиком посвященная мартириям. Фундаментальный и всеохватывающий концептуальный подход автора сделал его исследование классическим, хотя во многих своих положениях, не бесспорным в изучении раннехристианской архитектуры. По мнению А. Грабара, все известные к тому времени тетраконхи, за исключением тетраконха в Амиде, служили мартириями и были сооружены для почитания мест или мощей, связанных с жизнью или памятью того или иного святого. Во многом такая трактовка связана с тем, что А. Грабар выводил тетраконхи от мавзолеев или героонов, распространенных в архитектуре Римской империи. Именно благодаря А. Грабару связь тетраконх - мартирий стала если и не общепринятой, то, по крайней мере, достаточно авторитетной точкой зрения.⁵⁷² Интерпретация В. А. Кутайсова четырехапсидного храма Херсонеса как мартирия косвенно восходит к концепции А. Грабара⁵⁷³. С. Б. Сорочан также основывается на его идее, с уточнением, что речь должна идти не о мартирии, а о мемории.⁵⁷⁴

Третья точка зрения на тетраконхи была высказана Р. Краутхаймером, который заметил, что внешнее сходство плана построек не обязательно предполагает единство целей, для которых они были сооружены. Поскольку в раннехристианском и средневековом искусстве идентичные архитектурные формы часто допускают различные предназначения и функции зданий, можно предположить, что тетраконхи были сооружены с разными целями. Впрочем, специально тетраконхами Краутхаймер не занимался.⁵⁷⁵

Четвертая точка зрения была высказана Л. Г. Хрушковой, которая обратила внимание на то, что А. Грабар собрал много фактов, подтверждающих, что раннехристианская архитектура до середины V в. для мартириев избрала центрическое здание, а для отправления ежедневной евхаристической службы - базилику. Второй важный момент, подчеркнутый Л. Г. Хрушковой, - различие мартирия - мавзолея святого и теофанического мартирия. Последнюю идею в применении к четырехапсидному храму развил С. Б. Сорочан. По Л. Г. Хрушковой, церкви с тетраконхиальным планом имели мемориальное значение, бывали они и баптистериями.⁵⁷⁶

Наконец, пятая точка зрения, наиболее аргументированная и, пожалуй, наиболее критичная по отношению к концепции А. Грабара. Ее автором являлся известный специалист по тетраконхиальным сооружениям Эжен Клейнбауэр, опубликовавший в «*Dumbarton Oaks Papers*» две обширные статьи по рассматриваемой тематике. Первая была посвящена происхождению и функциям тетраконхов Северной Месопотамии и Сирии.⁵⁷⁷ Вторая касается тетраконха в Перге и происхождении «архи-

тектурного гена» этого типа здания.⁵⁷⁸ Разница во времени между этими статьями значительна – более 20 лет, поэтому ряд идей более ранней работы был скорректирован и дополнен.

В статье, посвященной тетраконхам Северной Месопотамии и Сирии, Е. Клайнбауэр подробно рассмотрел все имевшиеся к моменту выхода статьи (1970-е гг. XX в.) тетраконхи и категорически не согласился причислять их к мартириям.

По его заключению, полдюжины тетраконхов в Сирии и северной Месопотамии были построены как церкви, и возможно, что все они, или почти все, были предназначены чтобы функционировать первоначально как кафедралы и митрополичьи церкви.

Нет никаких доказательств, что первоначально они функционировали как мартирии. Тетраконхи отличаются от мартириев. С точки же зрения управления церковью, они должны быть определены как церкви высшего ранга на Востоке. Т. к. все тетраконхи, несомненно, аналогичны по форме, а некоторые, вероятно, идентичны по функциям, возникает вопрос – как объяснить их тесное сходство.

Можно ли рассматривать каждую из этих церквей как независимую, а их сходство как случайное. По мнению Е. Клайнбауэр, такой вывод вряд ли справедлив. Все эти постройки едины по географии, хронологии, форме и функциям. Следовательно, можно предположить их возникновение из одного источника, своего рода архитектурного гена или прототипа.

Как отмечает Е. Клайнбауэр, известны по меньшей мере, двадцать тетраконхов. Их ареал включает Италию, Египте, Балканы, Малую Азию, Армению и Азербайджан. При этом ни сирийские ни месопотамские тетраконхи не являются ни самыми ранними, ни самыми поздними.

Первый тетраконх, который может быть надежно датирован – церковь Сан Лоренцо в Милане, постройка третьей четверти IV в. **Позднейшие тетраконхи известны в Армении и Азербайджане.** Они были построены после сирийских храмов, в промежутке между VII в. и примерно 1000 г. **Сирийские тетраконхи были построены в крупных и важных городах в 75-летний промежуток времени возведены примерно 460 гг. и второй четвертью VI в. (Р. 91).**

Сирийские тетраконхи, по мнению Е. Клайнбауэр, составляют локальную группу, и, видимо, все они, появившись независимо друг от друга, тем не менее, являют один архитектурный прототип, который исследователь видит в известной «Мегалэ Экклезиа» – Великой Церкви Антиохии, основанной в 327 г. Константином Великим и освященной его сыном Констанцием в 341 г.

Общая картина появления тетраконхов видится Е. Клайнбауэр следующей. Антиохия, которую посетил апостол Павел, была одним из самых ранних центров христианства. Фактически юрисдикция антиохийского патриархата простиралась вне границ Востока, включая Киликию и Исаврию. **С IV по VII в. антиохийская церковная юрисдикция распространялась на 11 митрополий (провинции-митрополии) и 127 епископальных диоцезов.** Антиохия пользовалась привилегированными правами в отношении как христианской организации, так и административного управления. Появление тетраконхов, по мысли Е. Клайнбауэра, связано с повышением ранга предстоятеля антиохийской церкви. В третьей четверти V в. архиепископ или епарх Антиохии официально стал именоваться патриархом, поэтому и самый ранний тетраконх в Сирии был сооружен в 460 г. в Апамее. Тетраконхи были построены повсюду в ранний период, но они не могут быть прямо связаны с церковью в Апамее или другими на Востоке. Хотя к середине V в. уже существовали тетраконхи в Сан Лоренцо в Милане и в библиотеке Адриана в Афинах. Однако эти два сооружения не пользовались таким вниманием и известностью, которое позволяло бы говорить

о них как о прототипах сирийских тетраконхов. Кроме того, тетраконхи в Милане и Афинах включают галереи и структурно отличаются от всех экземпляров Востока, которые были одноэтажными постройками.

Е. Клайнбауэр пытается разрешить возникшее противоречие между ранней датой тетраконха в Сан-Лоренцо и более поздними датами сирийских построек следующим образом. Исследователь считает, что прототип тетраконха в Сирии и Месопотамии находился в этом регионе и был построен до того времени, когда была сооружена церковь в Апамее. Это должна была быть церковь а не мавзолей, обладавшая аналогичными функциями, что и Сан-Лоренцо. Церковь в Сан-Лоренцо была сооружена во время епископата Авксенция I (355-374), арианина из Каппадокии, который мог посетить Сирию и увидеть ее памятники (р. 110).

Фактически прототипом всех тетраконхов должен был быть кафедрал или митрополичья или патриаршая церковь. Любое другое объяснение затрудняет объяснение функциональных аналогий между этими тетраконхами.

Всеми этими чертами обладает только Великая Церковь Антиохии, известная только благодаря данным Евсевия. Из текста Евсевия выясняется, что церковь была высокой, в форме октагона и была окружена помещениями на двух этажах, вероятно амбулаториями и галереями.

Если облик Константиновой церкви остается сомнительным, то его функция ясна. Она была основана под покровительством императора, чтобы заменить «старую апостольскую церковь» в городе и служить новым кафедралом. Все источники называют ее «Великая Церковь», - общий термин для кафедральной или главной церкви города. Такое название дано церкви в 362 г. Более того, надпись, зафиксированная Малалой показывает, что она первоначально была построена в честь Христа.

В 459 г. в Сирийском житии Симеона Стилита (кон. V в.) постройка называется кафедралом. Туда было перенесено тело св. Симеона. Таким образом, Великая Церковь была епископальной церковью, в которой до третьей четверти V в. не было ни погребения святого, ни реликвий. Она не была мавзолеем, и, несомненно, не была императорским мавзолеем, как предполагал Андре Грабар.

Великая Церковь Антиохии была также и тем местом, где проводились церковные соборы и осуществлялась церковная благотворительность. Недаром Иоанн Златоуст сообщает, что в его время церковь питала 3 000 вдов и дев и заботилась о больных, паломниках и других посетителях. Для этих целей церковь была снабжена дополнительными триклиниями. Таким образом, как полагает Е. Клайнбауэр, Великая Церковь в Антиохии была построена как главная церковная постройка крупнейшего города. Она служила (после середины V в.) как патриаршая церковь Востока. Вполне естественно, что ее можно рассматривать как модель для других церквей, которые находились под ее прямым церковным управлением в Сирии и Месопотамии.⁵⁷⁹

В основе статьи 1987 г. лежал анализ тетраконха в Перге. Новыми в этой статье стали дополненный список тетраконхов и разработка проблемы т.н. «двойной оболочки» купола этих зданий. Истоки тетраконхов здесь рассматриваются с точки зрения происхождения этой конструкции.⁵⁸⁰

Характеризуя общие черты тетраконхов и их отличия, Е. К. Лайнбауэр отмечает, что во всех упомянутых в его перечислении зданиях центральным ядром здания есть квадрат (удлинённый или продолговатый), его углы отмечены L-образными столбами-опорами с экседрой колонн или столбами, начинающимися от центра каждой из четырех сторон храма. В Балканских примерах восточная экседра заменена апсидой, открывающейся прямо из ядра здания. Крытые галереи обтекают это ядро по трем или четырем сторонам. Галереи, в свою очередь, заключены по периметру в стены, кото-

рые повторяют форму квадрифолиевого ядра. Галереи или присутствуют, или отсутствуют. Вспомогательные помещения, добавленные к главному телу здания, широко варьируют, завися от местных нужд и практик. Однако эволюционно эти постройки выстроить не удается.

Все тетраконхи, перечисленные Е. Клайнбауэр, были сооружены как церковные здания, а не как мартирии. Исключение составляет тетраконх, связанный с т.н. библиотекой Адриана, функция которого неясна.

Исследователь подчеркивает обоснованную им в статье 1973 г. точку зрения, что первичным источником тетраконхов была церковная постройка выдающегося значения, которую знали в широком географическом ареале – от Милана до Александрии и Тигра. В дальнейшем план этой образцовой постройки стал основой тетраконхов V-VI вв. **Это была двухоболочная центрическая структура, разделяющая выступающие архитектурные линии тетраконхов с исключением подсобных помещений.**

Когда и где мог быть сооружен такой тетраконх? Как подчеркивает Е. Клайнбауэр, он должен был быть сооружен до времени самого раннего тетраконха-церкви Сан Лоренцо в Милане, построенной во второй половине IV в., между 375-376 и 378 гг. по Краутхаймеру. Однако этот самый ранний тетраконх не оригинален, он произведен от какой-то другой более ранней постройки. На это, как считает исследователь, указывают галереи - элемент неизвестный в Италии до VI в. Галереи, напротив, встречаются с начала IV в. **в центрических и базиликальных постройках в восточном Средиземноморье.** Галереи, судя по описанию источников, присутствуют в Великой Церкви Антиохии 327 г. Более того, даже вторая сохранившаяся в Италии раннехристианская церковь с галереями, как считают, отражает восточно-средиземноморскую модель, вероятно, константинопольскую постройку. Таким образом, наличие галерей в Сан-Лоренцо указывает на восточную модель прототипа этой церкви.

Если галереи в церкви указывают на восточное происхождение, то на что указывает купол с двойной оболочкой?

Сохранившиеся экземпляры в Сирии и Северной Месопотамии восходят к единому прототипу - кафедралу в Антиохии. Эта церковь была заложена Константином Великим в 327 г. и освящена через 10 лет в его память уже сыном Констанцием. С самого начала она функционировала как кафедрал и главная приходская церковь столицы Сирии. К концу IV в. Великая церковь Антиохии – патриаршая церковь Востока, под юрисдикцией которой находились обширные территории. Великая Церковь Антиохии стала моделью для других кафедралов и митрополичьих церквей, входивших в ее юрисдикцию. Однако все, что мы знаем о ней, содержится только в письменных источниках, прежде всего сочинениях Евсевия. Евсевий сообщает, что церковь была двухэтажной, и, видимо, указывает нам, что она имела две оболочки. Там же Евсевий, упоминающий о форме кафедрала, называет геометрическую фигуру октаэдра-восьмигранника. Обычно исследователи интерпретируют его как октагон типа церкви св. Сергия и Вакха и Сан Витале в Равенне. Но Евсевий не уточняет, относится ли октаэдр к внешней или внутренней оболочке. Несомненно, по мнению Клайнбауэра, одно – что церковь была центрического плана, с двойной оболочкой купола и галереей над первым этажом. В 327 г. в столице Сирии был возведен двухоболочный купол. Это здание могло быть тетраконхом или октоконхом. Но важно то что храм в любом случае был сооружен по прямому приказу императора.

Второй постройкой, в которой был реализован т. н. «двухоболочный концепт», стала Ротонда Воскрешения в Храме Гроба Господнего в Иерусалиме. Хотя Ротонда и Кафедрал в Антиохии посвящены Иисусу, они использовались по-разному. Ротонда была как мемориальной постройкой посвященной месту погребения Иисуса и его

Воскресения, так и самым важным паломническим центром поздней античности. Однако обе двухоболочные постройки спланированы архитекторами Константина, причем, скорее всего, одновременно.

Третьей постройкой с куполом с двойной оболочкой Е. Клайнбауэр считает мавзолеей Константины, дочери Константина на Виа Номентана в Риме, построенный в 337-350 гг. Во время своего вдовства и пребывания в Риме 337-350 гг. Константина, видимо, перемоделировала ранее существовавшую постройку, церковь св. Агнесы, против длинного южного крыла которой был сооружен мавзолеей. Видимо, там было захоронено тело Константина в 354 г. Гораздо лучше сохранившаяся, чем Ротонда Воскресения, эта постройка состоит из круглого ядра, окруженного 20 радиально расположенными парами колонн, объединенными аркадой, поддерживающей высокий барабан с 20 окнами и купол. Амбулаторий окружает купольную центровую оболочку и окружен толстым периметром стены прорезанной тремя большими нишами на главных осях и двадцатью нишами в диагоналях. Хотя в постройке отсутствуют галереи, план и размеры очень напоминают раннюю Ротонду Воскресения, что предполагает связь между двумя зданиями.

В итоге, как считает Е. Клайнбауэр, изученные им материалы показывают, что концепт двухоболочного купола был известен в позднеконстантиновский период, примерно от 326 – 327 гг., и два здания были спроектированы по прямому приказу императора Константина. По распоряжению его дочери появилось третье здание. Дата и императорский патронаж этих зданий не могут быть чистым совпадением. В последнем десятилетии жизни императора Константина архитекторы работающие по его прямому заказу выполнили концепт в трех главных центрах, специально им выбранных. Источником концепта «двойной оболочки», скорее всего, была более ранняя церковь в Константинополе, на что указывают церковная функция Ротонды Анастасиса и кафедрала Антиохии.⁵⁸¹

Еще одна точка зрения была высказана А.Ю. Казаряном, сделавшим попытку совместить теорию мартирия и построения Е. Клайнбауэра. По его мнению, большинство сложных тетраконховых структур сочетали функции собора и мартирия, а некоторые (Милан, Вагаршапат) примыкали к царским дворцам.⁵⁸²

Теперь перейдем к аналогиям херсонесскому тетраконху.

В. А. Кутайсов видел такие параллели в тетраконхах Селевкии, Босры, Перуштыцы, Мегали Панагия в Афинах и Звартноце. Как отмечал исследователь, все эти примеры, как и большинство других аналогичных памятников, представляют в плане квадрифолий и окружены крытыми галереями. Отсутствие галереи при херсонесском храме отличает его от перечисленных построек. Кроме того, в херсонесском тетраконхе апсиды расположены не по сторонам, а как бы в углах квадрата, скругляя их. В этом отношении херсонесскому храму ближе всего Звартноц (VII в.).⁵⁸³

Рассмотрим возможные аналогии.

На сегодняшний день известно порядка 30 тетраконхов. Их ареал охватывает Сирию, Египет, Италию, Малую Азию, Закавказье, Балканский полуостров. Хронологически самым ранним является тетраконх в Сан-Лоренцо, датирующийся 350-370 гг., скорее 370 гг.⁵⁸⁴ Несмотря на весьма интересную гипотезу Е. Клайнбауэра, догадка относительно более раннего единого константинопольского образца для всех этих зданий, остается чисто логической конструкцией, не имеющей, к сожалению, достаточного фактического обоснования.

Тетраконх в Сан-Лоренцо не был мартирием. Исследователи отождествляют эту постройку с т.н. базиликой Порциана. А. Ю. Казарян отмечает, что она была собором влиятельной арианской общины, стояла рядом с предполагаемым император-

ским дворцом. Тетраконх Сан-Лорецо отличался уже рассматривавшейся Е. Клайнбауэром двойной структурой, амбулаториями и галереями, открывавшимися в пространство внутреннего тетраконха 2-ярусными аркадами на мраморных колоннах. Крещатые столпы в углах центрального квадрата поддерживали кубовидный объем, перекрытый сводом, за столпами располагались башенки. С юга и востока к церкви примыкали 2 мавзолея, перед западной экседрой собора располагался атрий, обрамленный портиками, а вход в комплекс украшала колоннада пропилеев, центральное звено антаблемента которой имело арочное очертание.⁵⁸⁵

Общая линия развития тетраконхов намечена А. Ю. Казаряном. Схема исследователя заключается в следующем. Вскоре постройки, подобные миланскому храму или антиохийской Великой церкви распространились на Балканском полуострове, первый из них – тетраконх во дворе библиотеки Адриана в Афинах (10-е гг. V в.) и в Сиро-месопотамском регионе (первые в Селевкии-Пиерии и Апамее, оба конца V в.). Не позднее рубежа IV–V вв. четырехстолпная композиция внутри квадрифолия составила композицию собора Эчмиадзин в Вагаршапате; подобно миланскому храму, его венчали 5 башенок.⁵⁸⁶

Сделаем некоторую поправку к датировке и интерпретации т.н. тетраконха во дворе библиотеки Адриана. Новые исследования показали сложность комплекса, неоднозначность его архитектурной реконструкции и проблемы с хронологией. Суммировал эти данные В. Кэрэхэр в диссертации, посвященной церкви, обществу и священству раннехристианской Греции. Исследователь отнес постройку примерно ко второй четверти V в. и отметил, что она существовала до конца V в., когда была сильно разрушена. Позже перестроена как базилика. Строительная история афинского тетраконха видится следующей. В начале V в. была отремонтирована библиотека Адриана. В первой половине V в. большой пруд, располагавшийся в центре, был засыпан. На этой субструкции и был сооружен роскошный тетраконх. По разным вариантам, он был сооружен епархом Иллирика Геркулием или императрицей Евдокией, уроженкой Афин. В конце VI в. тетраконх серьезно пострадал, видимо, в результате славянских нашествий и был превращен в трехапсидную базилику, разрушенную в конце XI в.⁵⁸⁷

В целом можно согласиться с Е. Клайнбауэром, считавшим основное время распространения тетраконхов в Сирии и Месопотамии в 75-летний промежуток времени между примерно 460 гг. и второй четвертью VI в.⁵⁸⁸

Самая поздняя группа происходит из Закавказья (VII в.). При этом оговоримся, что дальнейшее развитие тетраконхов, представлено храмом Апостолов в Афинах XI в.⁵⁸⁹, а позднейшим тетраконхом можно считать церковь Панагии Мухлиотиссы в Константинополе, относящую к XIV в. Эта постройка столь позднего времени, видимо, одна из немногих.⁵⁹⁰

Количественно и хронологически распределение тетраконхов выглядит следующим образом.

Четвертый - первая половина V в. – представлены постройками в Милане, Афинах, Вагаршапате. Впрочем, в последнем случае планировка сильно отличается.⁵⁹¹

Концом V-VI вв. датируются тетраконхи в Сирии и Месопотамии (Босра, Апамея, Русафа, Селевкия Пиерея, Амида, Агдигир-мен-Гиок)⁵⁹², Египте (Абу-Мена)⁵⁹³, Италии (San Leucio di Canosa di Puglia)⁵⁹⁴, Малой Азии (Перг, Лабронда, Адрианополь, Корик)⁵⁹⁵, Болгарии (Перуштица, озеро Охрид),⁵⁹⁶ Грузии (Дзвели-Гавази, Кашветский храм)⁵⁹⁷, Абхазии (Ноджихеви)⁵⁹⁸.

К VII в. относится большая серия тетраконхов Армении. Наиболее близкими являются храмы в Эгреке и Црвизе⁵⁹⁹.

Особенностями херсонесского тетраконха являются, во-первых, его изолированное положение, выражающееся в том, то постройка не инкорпорирована в сложный

комплекс, во-вторых, отсутствие амбулатория и т. н. двойной оболочки, в третьих, отмеченная редкая особенность – стыки рукавов – обозначают круглую, а не квадратную основу подкупольного пространства.

Перейдем к аналогиям. Представляется несомненным, что аналогиями херсонесскому тетраконху никак не могут считаться большинство из перечисленных построек, принадлежащих к «двухоболочному типу» с иной планировкой комплексов, что уже отмечалось исследователями.⁶⁰⁰

Из списка около 30 тетраконхов этим критериям более или менее в разной степени удовлетворяют только шесть: храм в Ноджихеви (Рис. VII. 27, 4), храм в Дзвели-Гавази (Рис. VII. 27, 2), постройка в Лабронде (Рис. VII. 27, 3), храм св. Стефана Великомученика в Эгреке (Рис. VII. 27, 5), храм в Црвизе (Рис. VII. 27, 6), церковь Сурб Карапет (Рис. VII. 27, 7).

Первый - тетраконх в Ноджихеви, датирующийся последней третью V -первой половиной VI в. (Рис. VII. 27, 4)⁶⁰¹. Вместе с тем, храм в Ноджихеви имеет на порядок меньшие размеры, примерно 5,6 x 5,6 м., в то время как херсонесский - 20 x 20 м.

Второй близкий тетраконх был обнаружен в Дзвели-Гавази, он датируется VI в., однако размеры его также небольшие - примерно 13 x 13 м (Рис. VII. 27, 2)⁶⁰²

По форме херсонесскому тетраконху близка пока функционально непонятная четырехапсидная постройка с гипокаустом под полом в Лабронде, размерами примерно 9 м x 9 м (Рис. VII. 27, 3). Тетраконх в Лабронде археологически исследован и датируется началом VI в.⁶⁰³

Храм св. Стефана Первомученика в Эгреке VII в. (Рис. VII. 27, 5) является частью комплекса, имеет граненые апсиды и помещения, пристроенные с обеих сторон к восточной апсиде. Последние считаются более поздними пристройками.

У алтарной апсиды и южной было три больших окна (халкидонитский тип). Закрытый карниз, украшенный стилизованными листьями виноградной лозы, обвивал оконечности окон апсиды алтаря; чукуртма была изображена и на др. деталях храма. Эти и другие особенности стилистически датируют основание этой церкви к седьмому столетию, вероятно около 650 г. в период патриаршества католикоса -халкидонита святого Нерсеса Строителя (641-661). Таким образом, храм в Эгреке относится к середине VII в.⁶⁰⁴

Храм в Црвизе (Церковь Аствацацин) (Рис. VII. 27, 6) отличаются прямоугольный объем западного рукава, в который встроена западная экседра, и также меньшие, чем херсонесских тетраконх размеры - 8,8 x 9 м.⁶⁰⁵ Церковь датируют по орнаменту капителей и горизонтального пояса под конхой апсиды близкого армянским памятникам середины VII в. К этому времени относят только нижнюю зону храма, до уровня арок. Верхняя часть была перестроена в XII в.

Наконец, сходство с херсонесским тетраконхом имеет церковь Сурб Карапет, относящаяся не ранее чем к VII в. (Рис. VII. 27, 7). (Единственная достоверная дата-надпись на стене 1001 или 1006 г.). Однако церковь Сурб Карапет имеет угловые комнаты, вписанные в контур наружных стен.⁶⁰⁶ Вписанные комнаты – признак более позднего времени. Эта планировка генетически восходит к типу тетраконхов с угловыми нишами. Первым точно датированным памятником таких тетраконхов считается кафедральный собор в Аване, построенный в 588-597 гг. Католикосом Иоанном после перенесения его кафедры в Аван.⁶⁰⁷

Тетраконхи с угловыми нишами встречаются в Армении и в Грузии, и, пожалуй, больше нигде. В процессе развития эта звездообразная композиция была осложнена добавлением угловых комнат, что привело к возникновению отличающихся друг от друга своим архитектурным обликом зданий. Обязательным и определяющим эле-

ментом памятников этого типа с тремя вариантами (с четырьмя, с двумя и без комнат) являются угловые ниши, имеющие в плане три четверти круга. Церковь Мохрениса VI в., видимо, самая ранняя из имеющих эту особенность. Этот исходный памятник всего типа, хронологически предшествуя остальным тетраконхам с угловыми нишами, можно датировать не позже третьей четверти VI в. Итогом развития архитектурной идеи тетраконха с трехчетвертными нишами явились сооружения с угловыми комнатами, вписанными в прямоугольный контур наружных стен. Эта центрическая система стала, в свою очередь, завершением развития звездообразной композиции в раннехристианской армянской архитектуре.⁶⁰⁸

Приведенные материалы дают основание относить четырехапсидный храм Херсонеса к промежутку между концом V – первой половине VI в. до середины VII в. Причем, позднюю дату дают закавказские аналогии, отличающиеся от херсонесской постройки либо вписанными угловыми помещениями, либо угловыми нишами. Самые близкие аналогии определенно указывают на VI в., без уточнения этой даты.

Необходимо при этом отметить, что херсонесский тетраконх, будучи простым по планировке (т.н. «простой тетраконх»), своим размерам, по порядку превосходит все перечисленные нами аналогии. Огромные, по сравнению с аналогичными простыми тетраконхами, размеры и наличие мозаик делают херсонесский тетраконх уникальным. Любопытно, что размеры херсонесского тетраконха – примерно 21 x 21 м близки размерам тетраконха в Перге по первому, внутреннему квадрифолию – 25 x 25 м.

Теперь оценим, насколько правомерно отнесение херсонесского храма к мартириям или мемориям на основании тетраконхиальной формы; иными словами, существует ли архитектурное основание для отождествления херсонесского тетраконха с мартирием или меморием св. Капитона.

Для этого необходимо вернуться к общей проблематике, связанной с мартириями. На сегодняшний день общая картина развития этой категории памятников выглядит следующим образом.

Как известно, одним из значений слова *μαρτύριον*, *ου*, *τὸ* (свидетельство, доказательство) в раннехристианской лексике была христианская постройка – храм или гробница – построенная с целью отметить место, посвященное мученику, и, в целом, любому святому, включая Иисуса, жизнь и мученическая смерть которых являлись доказательством истины христианства. Такими свидетельствами прежде всего считались личное видение чудес Иисуса (*ὁ ἑώρακὼς μεμαρτύρηκε*) и мученическая кончина. Дословно, кровь, пролитая мучеником. Эти значения зафиксированы многими авторами, включая Евсевия, Василий Великого, Григория Нисского, Афанасия Александрийского.⁶⁰⁹

Андре Грабар, как уже отмечалось, полагал, что мартирий происходит от погребальной архитектуры Римской империи и его развитие связано с христианским культом умерших, особенно – с почитанием останков Иисуса и святых.

Однако сегодня ясно, что глобальная теория А. Грабара в предложенном им виде не подтверждается. Картина оказалась много более сложной. Мартирии, как архитектурная категория, имеют несколько источников в рамках архитектуры Римской империи. Пожалуй, главное заключается в том, что прямая связь, которую подчеркивал А. Грабар между мартирием и языческим герооном, не нашла подтверждения, поскольку герооны основывались на практике раннего эллинизма с абсолютно иным смыслом. Вместе с тем, несомненна связь героона с императорским культом, который мог быть переосмыслен в образе Христа как основателя Нового Иерусалима, что проявилось при создании Храма Гроба Господнего в Иерусалиме. Показательно, что Кирилл Иерусалимский в четырнадцатом «Огласительном слове» прямо

указывает на связь Воскресения, свидетельства и мученичества: «Видишь, Пророк предвидел, что и место воскресения именуется свидетельством. Ибо на каком основании это место Голгофы и воскресения именуется не церковью, подобно прочим храмам, но мученичеством? Конечно, потому что Пророк сказал: в день воскресения Моего во свидетельство (мученичество)». ⁶¹⁰

Аналогичную терминологию дает описание паломничества по Святым местам конца IV в.: «На другой же день, то есть в воскресенье, которое составляет вступление в пасхальную неделю, называемую здесь великою неделей, по совершении после пения петухов, того, что совершается обычно, проводят время до утра в Воскресении или у Креста. И так утром в день воскресный служба совершается по обычаю в большой церкви, которая зовется Мученичеством. Зовется же она Мученичеством потому, что находится на Голгофе, то есть за Крестом, где пострадал Господь, оттого и Мученичество». ⁶¹¹

А. Грабар на основании планировки построек различал семь типов мученичеств. Первый тип представлял собой квадратную в плане постройку, обычно включенную в крупные архитектурные комплексы. Второй тип имеет прямоугольную планировку. Мученичества третьего типа связаны с языческими кладбищами, они состояли из одиночной апсиды или экседры. Четвертый тип мученичеств А. Грабар видит в триконхах. Пятый тип определяют поперечный или трансептный зал. Шестой тип исследователь называет циркулярными или полигональными мученичествами. Это – известные октагоны, число сторон которых (8) символизировало Воскресение. Наконец, последний тип, наиболее известный имеет в плане форму креста. ⁶¹²

Первым и наиболее важным для культа реликвий и паломничества были постройки, сооруженные по указанию Константина. Они сделали почитание мучеников государственным культом, на что ясно указывает Евсевий. Эти постройки включают Храм Гроба Господнего, Елеонскую церковь на горе Олив в Иерусалиме, Церковь Рождества в Вифлееме, церковь в Мамре. Константином также были основаны церковь св. Петра на Ватиканском холме в Риме и церковь св. Павла вне стен. Наконец, на архитектуру восточной церкви оказала огромное влияние церковь 12 апостолов в Константинополе. Эта постройка, имевшая крестообразную форму, была завершена в 370 г. В храм были помещены в 356 или 357 г. останки святых Андрея, Тимофея и Луки.

В целом, примерный список ранних мученичеств (IV – третья четверть V в.), сооруженных под покровительством императорской власти, приведенный Дж. Армстронгом включает в себя:

- храм Гроба Господнего в Иерусалиме;
- церковь св. Петра на Ватиканском холме в Риме;
- церковь 12 апостолов в Константинополе;
- первая церковь св. Павла вне стен;
- вторая церковь св. Павла вне стен;
- церковь Св. Стефана (468-483 г.);
- церковь Св. Иоанна в Эфесе (примерно 450 г.);
- церковь св. Мины в Египте (около 412 г.);
- церковь в Калат-Симане (480-490 г.);
- церковь Тетотокос на горе Гаризим (484 г.). ⁶¹³

Приведенные материалы показывают разнообразие архитектурных форм мученичеств. И самое важное, среди них нет ни одного тетраконха.

Еще один важнейший момент - соотношение мемория и мученичества. Некоторые исследователи проводят различие между мученичествами и мемориями. Последние, вслед за А. Грабаром, они интерпретируют как теофанические. Там не было захоро-

нений, но проявлено могущество Бога – теофания.⁶¹⁴ На наш взгляд, такое различие не подтверждается анализом лексики источников. *Memoria* является латинским эквивалентом греческого *μαρτύριον*. Оно встречается и в греческом, но является переводом с латыни. Таким образом, эти два понятия синонимичны.⁶¹⁵

Приведенные сведения, однозначно показывают отсутствие безусловной связи между такой формой церковной постройки как тетраконх и мартирием. Очевидно, что мартирии имели различную форму, а тетраконхи могли сооружаться с разными целями. При этом на сегодняшний день ни один из тетраконхов не может быть надежно отождествлен с мартирием. Следовательно, архитектурная форма не дает оснований причислить херсонесский тетраконх к мартириям. Соответственно и связь с чудом св. Капитона не подтверждается ничем. Добавим еще один аргумент второго плана. Как правило, в местах почитания христианских мучеников всегда находят вещественные следы такого культа, которые археологически выражаются прежде всего в хорошо известных паломнических ампулах – глиняных амфорисков. Эти сосуды хорошо известны в херсонесских комплексах VI–VII вв., связанных с базиликами.⁶¹⁶ Однако и здесь четырехапсидный храм уникален. При его раскопках не было обнаружено ни одного фрагмента подобных сосудов, что означает отсутствие интереса паломников к этому храму. Такое вряд ли возможно, если он был посвящен значимому местному святому и был мартирием или меморием.

Приведенные материалы свидетельствуют, что архитектура четырехапсидного храма не может рассматриваться как весомый аргумент в пользу принадлежности храма к мартирию или меморию св. Капитона.

Подведем итоги.

Время строительства четырехапсидного храма на основании хронологии слоев нивелировки достаточно уверенно может быть определено в пределах конца второй - третьей четверти VI в. Проведенный анализ материалов из слоев субструкции однозначно показывает, что эти слои образовались не ранее второй четверти VI в. и не позднее 570-580 гг. Следовательно, храм был сооружен во второй-третьей четвертях VI в. Если рассматривать в качестве аргумента отсутствие упоминания об этой постройке в произведении Прокопия «о постройках», написанном в 560 г., то можно говорить о времени между 560 и 570-580 гг., т.е. примерно третьей четверти VI в. Такая датировка соответствует архитектуре храма.

Храм существовал относительно недолго, до 80-гг. годов IX в., что усиливает сомнение в отождествлении его с мартирием значимого местного святого. Печь для обжига извести под полом храма (печь 1) не имеет к нему отношения. Совпадение с «печью Капитона» случайно.

Архитектурная форма храма не дает оснований причислить херсонесский тетраконх к мартириям. Точка зрения о жесткой связи между формой постройки в виде тетраконха и мартирием ошибочна. Также ошибочны аналогии с группой тетраконхов с двойной оболочкой (Звартноц, Абу-Мена, Ман-Лоренцо и др.), которые представляют другую линию развития. Попытка разграничить мартирии и мемории не подтверждается письменными источниками. Оба понятия синонимичны.

Археологический контекст не зафиксировал следов паломничества к храму.

Вместе с тем размеры храма делают херсонесский храм уникальным среди простых тетраконхов. Его постройка, безусловно, - крупное событие в церковной истории Херсона. Молчание письменных источников и эпиграфических

артефактов не дают оснований для предположений о том, кому был посвящен херсонесский храм. Чисто гипотетически можно рассматривать этот храм как начальное звено того архитектурного бума, который начнется в Херсонесе и его округе через 10-20 лет после его строительства.

В источниках отсутствуют сведения о постройке на месте чуда св. Капитона храма, что вряд ли могло быть забыто или проигнорировано местной агиографической традицией.

Вывод представляется достаточно очевидным. Четырехапсидный храм не имеет отношения к событиям, описанным «Житиями свв. епископов Херсонских». Его нельзя использовать для определения времени создания текстов и подтверждения реальности исторической канвы, лежащей в их основе.

Примечания

¹ Гриневич К.Э. Четырехапсидное здание в Херсонесе (Новая попытка его объяснения) // Сорочан С.Б. Византийский Херсон. Очерки истории и культуры. – Харьков, 2005. – Ч.2. – С. 1586-1591.

² Кутайсов В.А. Четырехапсидный храм Херсонеса. – С. 159.

³ Там же. – С. 166, 167.

⁴ Юрочкин В.Ю., Джанов А.В. Церковная история Херсонеса V в. – С. 52, 53.

⁵ Там же. – С. 50.

⁶ Там же. – С. 64.

⁷ Беляев С.А. Христианская топография Херсонеса // <http://sbeljaev.ru/node/4>; Беляев С.А., Христианская топография Херсонеса. Постановка вопроса, история изучения и современное положение // Церковные Древности. – М.: – 1999.

⁸ Стилистика С.А.Беляева, с нашей точки зрения, недопустимая в научном диалоге.

⁹ Сорочан С.Б. Византийский Херсон. – С. 851-856.

¹⁰ Кутайсов В.А. Четырехапсидный храм Херсонеса – С.155, 165.

¹¹ Сазанов А.В. К вопросу о времени сооружения четырехапсидного храма Херсонеса // Херсонесский сборник. – 2004. – Вып. XIII. – С. 207.

¹² Голофаст Л.А. Стекло ранневизантийского Херсонеса // МАИЭТ.-2001.- Вып.VIII.- С.109; Голофаст Л.А. Западный район Херсонеса в ранневизантийское время // МАИЭТ.- 2007. – Вып. XIII. – С.119, 120.

¹³ Завадская И.А. О происхождении христианской архитектуры ранневизантийского Херсонеса – С.272.

¹⁴ Айбабин А.И. Этническая история ранневизантийского Крыма. – С. 166, 167.

¹⁵ Кутайсов В.А., Юрочкин В.Ю. Бассейн римского времени в юго-западном районе Херсонеса // Международная конференция «Византия и Крым». Севастополь, 6-11 июля 1997 г. Тезисы докладов. – Симферополь, 1997. – С. 55,56.

¹⁶ Кутайсов В.А., Юрочкин В.Ю. Бассейн римского времени в юго-западном районе Херсонеса – С. 55.

¹⁷ Sazanov A. Les amphores orientales d'epoque protobyzantine au Nord de la Mer Noire : Chronologie et typologie // LRCW II.Late Roman Coarse Wares, Cooking Wares and Amphorae in the Mediterranean:Arcaeology and Archaeometry. – London, 2007. – P. 803. – Fig.2,2.

¹⁸ Sazanov A. Les amphores «LA 1 Carthage» dans la region de la Mer Noire //Production et commerce des amphores anciennes en Mer Noire. – Aix-en-Provence, 1999. – Fig. 3. Type 7.3.2-3.

¹⁹ Pieri D. Les amphores des sondages 6-7 //Fouilles a Marseille. Les mobiliers (I-VIIe siecles ap.J.-C.) – Aix-en-Provence, 1998. – Fig. 82, 11. Contexte 4. Середина-третья четверть V в. P.109, 110; Naxhimihali M. Les amphores du sondage 10 //Fouilles a Marseille. Les mobiliers (I-VIIe siecles ap.J.-C.) – Aix-en-Provence, 1998. – Fig.136, 233. – Sondage 10. P.164, 165.

²⁰ Воронов Ю. Н., Бгажба О. Х. Материалы по археологии Цебельды. – Тбилиси, 1985. – Табл. 24, 3.

²¹ Long L., Volpe G. Le chargement de l'epave de la Palud (VI e s.) a Port-Cros (Var). Note preliminaire //Fouilles a Marseille. Les mobiliers (I-VIIe siecles ap.J.-C.) – Aix-en-Provence, 1998. – Fig. 298, 81,82. – P.335.

²² Sazanov A. Les amphores orientales d'epoque protobyzantine au Nord de la Mer Noire : Chronologie et typologie // LRCW II.Late Roman Coarse Wares, Cooking Wares and Amphorae in the Mediterranean:Arcaeology and Archaeometry.-London, 2007. – P.805.

²³ Arsen'eva T.M., Domzalski K. Late Roman slip pottery from Tanais // Eurasia Antiqua. - 2002. – Bd.8. – Fig.17, 618, 619. LRC Form 1D/3.P. 432.

²⁴ Opait A. Einige Betrachtungen... – Abb. 3,2,5. – S.156.Тип VI.

²⁵ Arsen'eva T.M., Domzalski K. Late Roman slip pottery from Tanais ...– P. 432.

²⁶ Opait A. Einige Betrachtungen... – Abb. 3,2,5. – S.156.Тип VI

²⁷ Eiwanger J. Keramik und Kleinfunde...– Ware II B. – Taf. 6.II.66.

²⁸ Воронов Ю. Н., Бгажба О.Х. – Табл. 99, 17.

²⁹ Сазанов А.В. Керамические комплексы Северного Причерноморья второй половины IV-V вв. – Рис. 15, 1.

³⁰ Сазанов А. В., Мокроусов С.В. Некоторые предварительные данные о хронологии поселения Зеленый мыс. – Рис. 2, 13. Ошибочно определена как Н.

³¹ Голофаст Л. А. Стекло ранневизантийского Херсонеса. – Рис. 26, 21. Комплекс 6; Голофаст Л. А., Рыжов С. Г. Комплекс ранневизантийского времени из раскопок квартала X б в Северном районе Херсонеса // Проблемы истории, филологии, культуры. – Москва-Магнитогорск, 2000. – Вып. IX. – Рис. 11, 10, 68. С монетами Юстиниана II 565-578 гг.

³² Delgado M. Les sigillees...– Pl. LXXVIII, 193.

³³ Eiwanger J. Keramik und kleinfunde...Ware II B. – Taf.4.II.24. 450-520 гг.; Taf.6.II.73.

³⁴ Hayes J.W. The Pottery. Excavations at Sarachane in Istanbul. – Princeton, 1992. – Fig.33, dep.14,6-8.

³⁵ Сазанов А. В., Мокроусов С. В. Поселение Золотое Восточное в бухте (Восточный Крым): опыт исследования стратиграфии ранневизантийского времени // Проблемы истории, филологии, культуры. Межвузовский сборник. – Москва-Магнитогорск, 1996. – Вып. III. – Рис. IV. 6. Золотое Восточное. 1990 г. Слой 3 г.

³⁶ Сазанов А. В. О хронологии Боспора ранневизантийского времени // СА. – 1989. – № 4. – Рис. 4, 17 е.

³⁷ Сазанов А. В. Керамические комплексы Боспора 570-580 гг. // Древности Боспора. – М., 2000. – Вып.3. – Рис. 15, 4-9. Типы F 2 и F 11. С. 228; Сазанов А. В. Краснолаковая керамика Северного Причерноморья... – Рис. 6 Б. F 2.

³⁸ Голофаст Л. А. Стекло ранневизантийского Херсона. Комплекс 8. – Рис. 31, 9.

³⁹ Arsen'eva T. M., Domzalski K. Late Roman slip pottery from Tanais // Eurasia Antiqua. – 2002. – Bd.8. – Fig.17, 623. – С. P.432; Delgado M. Les sigillees...– Pl.LXXVII, 183, 184; Hayes J. W. Late Roman Pottery. – L., 1972. – Fig. 67, 10.

⁴⁰ Домбровский О. И., Кутайсов В. А. Отчет о работах Крымской комплексной экспедиции Института археологии АН УССР в 1977 г. Полевые материалы. // Архив НЗХТ. – д. N 1981. – Л. 17, 17 об. п/оп. 128.

⁴¹ Carandini A. Ceramica non decorata e decorata a stampo // Enciclopedia dell'arte Antica classica e orientale. Atlante delle forme ceramiche I. Ceramica fine romana nel bacino Mediterraneo (Medio e tardo impero). – Roma, 1981. – Tav. CXVII, 23-28. Мотив 71 или CXVII, 32-мотив 73. P. 232.

⁴² Сазанов А. В. Краснолаковая керамика Северного Причерноморья ранневизантийского времени. – Рис. 5, 21. С. 415; Hayes J. W. Late Roman Pottery. – L., 1972. – Fig. 79, мотив 73 к.

⁴³ Arsen'eva T. M., Domzalski K. Late Roman slip pottery from Tanais. – Fig. 13, 575-577-PRSW form 7. – P. 427, 428.

⁴⁴ Сазанов А. В. Керамические комплексы Северного Причерноморья второй половины IV-V вв. – Рис. 13, 13, 14. – С. 246.

⁴⁵ Arsen'eva T. M., Domzalski K. Late Roman slip pottery from Tanais. – Fig. 13, 575-577-PRSW form 7. – P. 427, 428.

⁴⁶ Сазанов А. В. Керамические комплексы Северного Причерноморья второй половины IV-V вв. – Рис. 13, 13, 14. – С. 246.

⁴⁷ Сазанов А. В., Мокроусов С. В. Некоторые предварительные данные о хронологии поселения Зеленый мыс. – Рис. 2, 14; Рис. 3, 20, 21. – С. 175.

⁴⁸ Сазанов А. В., Мокроусов С. В. Поселение Золотое Восточное в бухте (Восточный Крым): опыт исследования стратиграфии ранневизантийского времени. – Рис. VI, 10; Рис. III, 7.

⁴⁹ Воронов Ю. Н., Бгажба О. Х. Материалы по археологии Цебельды. – Табл. 99, 42.

⁵⁰ Сазанов А. В. О хронологии Боспора ранневизантийского времени // СА. – 1989. – N 4. – С. 53; Сазанов А. В., Романчук А. И. Краснолаковая керамика ранневизантийского Херсона. – Свердловск, 1991. – С. 45.

⁵¹ Сазанов А. В., Иващенко Ю. Ф. К вопросу о датировках позднеантичных слоев городов Боспора // СА. – 1989. – N 1. – С. 96. – Рис. 8,4-6.

⁵² Дмитриев А. В. Раннесредневековые фибулы из могильника на реке Дюрсо // Древности эпохи Великого переселения народов. V-VII вв. – М., 1982. – С. 89. – Рис. 8,34, 12.

⁵³ Сазанов А. В. Керамические комплексы Боспора 570-580 гг. // Древности Боспора. – М., 2000. – Вып. 3. – Рис. 18,4.

⁵⁴ Сазанов А. В., Мокроусов С. В. Поселение Золотое Восточное в бухте (Восточный Крым): опыт исследования стратиграфии ранневизантийского времени. – Рис. XI,6.

⁵⁵ Голофаст Л. А. Стекло ранневизантийского Херсона... – Рис. 42, 2, 4; Рис. 66, 17; Голофаст Л. А., Рыжов С. Г. Комплекс ранневизантийского времени из раскопок квартала X б в Северном районе Херсонеса // Проблемы истории, филологии, культуры. – Москва-Магнитогорск 2000. – Вып. IX. – Рис. 12, 15-17. В этом комплексе, как и в других ранее опубликованных исследовательницей значительное количество более раннего материала.

⁵⁶ Голофаст Л. А. Стекло ранневизантийского Херсонеса. – Рис. 92, 12, 13-рюмки второго типа. С. 158, 159. Видимо одна из этих рюмок - наша и опубликована Л. А. Голофаст в таблице по стеклу нашего комплекса.

⁵⁷ Домбровский О. И., Кутайсов В. А. Отчет о работах херсонесского отряда Крымской комплексной экспедиции Института археологии АН УССР в 1977 г. // АРХИВ НЗХТ. – Д N 1981. – Л. 12.

⁵⁸ Там же. – Кол. опись N 141.

⁵⁹ Кутайсов В. А., Юрочкин В. Ю. Бассейн римского времени в юго-западном районе Херсонеса – С. 55.

⁶⁰ Видимо, была взята стратиграфия объектов по следующей странице отчета 1978 г.: Кутайсов В. А. Отчет 1978 г. – Л. 3.

⁶¹ Домбровский О. И., Кутайсов В. А. Отчет о работах херсонесского отряда Крымской комплексной экспедиции Института археологии АН УССР в 1977 г. // АРХИВ НЗХТ. – Д N 1981. – Л. 59.

⁶² Там же. – Л. 56.

⁶³ Кутайсов В. А., Юрочкин В. Ю. Бассейн римского времени в юго-западном районе Херсонеса. – С. 55

⁶⁴ Айбабин А. И. Хронология могильников Крыма позднеимперского и раннесредневекового времени // МАИЭТ. – 1990. – Вып. 1. – С. 37. Рис. 37,3

⁶⁵ Там же. – С. 37.

⁶⁶ Айбабин А. И., Хайретдинова Э. А. Могильник у с. Лучистое. Симферополь – Керчь, 2008. – Рис. 27, 11. – С. 52.

⁶⁷ Там же. – С. 52.

⁶⁸ Гей О. А., Бажан И. А. Хронология эпохи «готских походов» (на территории Восточной Европы и Кавказа). – М., 1997. – Табл. 30, 11.

⁶⁹ Афанасьев Г. Е. Хронология могильника Мокрая Балка // КСИА. – 1979. – Вып. 158. – Рис. 1, 41. – С. 45.

⁷⁰ Домбровский О. И., Кутайсов В. А. Отчет о работах херсонесского отряда Крымской комплексной экспедиции Института археологии АН УССР в 1977 г. – Л. 13.

⁷¹ Кутайсов В. А., Юрочкин В. Ю. Бассейн римского времени в юго-западном районе Херсонеса. – С. 55.

⁷² Opait A. Einige betrachtungen zur spatromishchen keramik mit rotem uberzug // Dacia. – 1985. – Tome XXIX, 1-2. – Abb. 1, 7. Typ IV. – S. 155. Предложенная А. Опайтом типология некорректна. В один тип выделены совершенно разные формы, названные вариантами типа.

⁷³ Иванова О. С. Краснолаковая керамика из раскопок могильника в балке Алмалык-дере (Мангуп) // МАИЭТ. – 2009. – Т. XV. – Рис. 12, 66.

⁷⁴ Сазанов А. В. Керамические комплексы Северного Причерноморья второй половины IV-V вв. – Рис. 13, 14. – С. 246. Комплекс последней четверти V в.; Рис. 6, 53, 54 – третья четверть V в.

⁷⁵ Сазанов А. В., Мокроусов С. В. Некоторые предварительные данные о хронологии поселения Зеленый мыс. – Рис. 3, 21. – С. 183.

- ⁷⁶ Воронов Ю. Н., Бгажба О. Х. Материалы по археологии Цебельды. – Табл. 99,42.
- ⁷⁷ Сазанов А. В., Мокроусов С. В. Поселение Золотое Восточное в бухте (Восточный Крым): опыт исследования стратиграфии ранневизантийского времени. – Рис. III, 7.
- ⁷⁸ Сазанов А. В., Иващенко Ю. Ф. К вопросу о датировках позднеантичных слоёв городов Боспора – Рис. 8, 5.
- ⁷⁹ Зенонов Херсонес. Кв. 14 а. Шт. 2.
- ⁸⁰ Дмитриев А. В. Раннесредневековые фибулы из могильника на реке Дюрсо // Древности эпохи Великого переселения народов.V-VII вв. – М., 1982. – С.89. – Рис. 8, 34, 12.
- ⁸¹ Сазанов А.В. Керамические комплексы Боспора 570-580 гг. – Рис. 18, 4-8.
- ⁸² Голофаст Л. А., Рыжов С. Г. Комплекс ранневизантийского времени из раскопок квартала X б в Северном районе Херсонеса // Проблемы истории, филологии, культуры. – Москва-Магнитогорск 2000. – Вып. IX. – Рис.12,15-17.Засыпь содержит разновременный материал.
- ⁸³ Голофаст Л. А. Стекло ранневизантийского Херсона. – Рис. 66, 17. Комплекс 22.
- ⁸⁴ Ильичевка, раскопки 1967 г., под полом помещения IX. N 119; Ильичевка, 1975 г. Под пом. «А».
- ⁸⁵ Голофаст Л.А. Западный район Херсонеса в ранневизантийский период //МАИЭТ.- 2007. – Вып. XIII. – С.118. Статья отличается излишней категоричностью выводов, которые приходят в противоречие с исходным материалом, не дающим оснований для однозначной датировки и интерпретации. Такая же ошибка допущена Л.А. Голофаст при определении времени прекращения существования храма, отнесенного исследовательницей к концу X в.(см. далее).
- ⁸⁶ Кутайсов В. А., Юрочкин В. Ю. Бассейн римского времени в юго-западном районе Херсонеса. – С. 53-56.
- ⁸⁷ Кутайсов В. А. Четырехапсидный храм Херсонеса. – С.162; Сазанов А. В. К вопросу о времени сооружения четырехапсидного храма Херсонеса. – С. 202, 206.
- ⁸⁸ Домбровский О. И., Кутайсов В. А. Отчет о работах Херсонесского отряда Крымской комплексной экспедиции Института археологии АН УССР в 1977 г. – Л.22, 23.
- ⁸⁹ Сазанов А. В. Амфорный комплекс первой четверти VII в. из северо-восточного района Херсонеса // Материалы по археологии, истории и этнографии Таврии. – Симферополь, 1991. – Вып. II. – Рис. 5, 4, 6.
- ⁹⁰ Сазанов А. В., Мокроусов С. В. Некоторые предварительные данные о хронологии поселения Зеленый мыс. – Рис. 6, 4 – конец VI в. Дата амфор-вторая четверть VI-середина VII в. – С. 194.
- ⁹¹ Сазанов А. В. Амфорный комплекс первой четверти VII в. Из северо-восточного района Херсонеса. – Рис. 6, 2, 7. – Конец VI в.; Воронов Ю. Н., Бгажба О. Х. Материалы по археологии Цебельды. – Табл. 28,1. Вторая четверть VI в.
- ⁹² Сазанов А. В. Амфорный комплекс первой четверти VII в. из северо-восточного района Херсонеса. – Рис. 4, 5.У ручек другая профилировка.
- ⁹³ Голофаст Л. А., Рыжов С. Г. Комплекс ранневизантийского времени из раскопок квартала X б в Северном районе Херсонеса // Проблемы истории, филологии, культуры.- Москва-Магнитогорск, 2000. – Вып. IX. – Рис. 4, 1. С монетами Юстина II 565-578 гг.; Сазанов А. В. Амфорный комплекс первой четверти VII в. из северо-восточного района. – Рис. 7, 14, 15. – к онец VI в. – С. 63.
- ⁹⁴ Сазанов А. В., Мокроусов С. В. Поселение Золотое Восточное в бухте (Восточный Крым): опыт исследования стратиграфии ранневизантийского времени // Рис. X,2 – слой 7 – 570-580 гг.; Сазанов А. В., Мокроусов С. В. Некоторые предварительные данные о хронологии поселения Зеленый мыс. – Рис. 6, 8. – С.195.
- ⁹⁵ Сазанов А. В. Амфорный комплекс первой четверти VII в. из северо-восточного района Херсонеса. – Рис. 7, 17,21 – конец VI в.; Голофаст Л. А., Рыжов С. Г. Комплекс ранневизантийского времени из раскопок квартала X б в Северном районе Херсонеса // Проблемы истории, филологии, культуры. – Москва-Магнитогорск 2000. – Вып. IX. – Рис. 5, 4; Сазанов А. В., Мокроусов С. В. Поселение Золотое Восточное в бухте (Восточный Крым): опыт исследования стратиграфии ранневизантийского времени. – Рис. V,15; Сазанов А. В., Мокроусов С. В. Некоторые предварительные данные о хронологии поселения «Зеленый мыс». – Рис. 5, 15, 16-570-580 гг.
- ⁹⁶ Сазанов А. В., Мокроусов С. В. Некоторые предварительные данные о хронологии поселения Зеленый мыс. – Рис. 4, 1,2. – С. 185.
- ⁹⁷ Воронов Ю. Н., Бгажба О. Х. Материалы по археологии Цебельды. – Табл. 33, 5, 26; Сазанов А. В. Амфорный комплекс первой четверти VII в. из северо-восточного района Херсонеса. – Рис. 7, 1.

⁹⁸ Bonifay M., Pieri D. Amphores du Ve au VIIe s. a Marseille:nouvelles donnees sur la typologie et le contenu //Journal of Roman archaeology. – 1995. – Vol.8. – Fig.7, 51. – P. 108, 109.

⁹⁹ Sazanov A. Les amphores orientales d'epoque protobyzantine au Nord de la Mer Noire. – Fig. 2. – P.803, 804.

¹⁰⁰ Сазанов А. В., Мокроусов С. В. Некоторые предварительные данные о хронологии поселения Зеленый мыс. – Рис. 4, 13. – С. 188; Sazanov A. Les amphores «LA 1 Carthage» dans la region de la Mer Noire (typologie et chronologie: V-VIIe s. Apr. J.-C.) //Production et commerce des amphores anciennes en Mer Noire. - Aix-en-Provence, 1999.- Fig.7,1. - Fig. 3,1.1.

¹⁰¹ Сазанов А. В. Керамические комплексы Северного Причерноморья второй половины IV-V вв. – Рис. 16, 5.

¹⁰² Sazanov A. Les amphores «LA 1 Carthage» dans la region de la Mer Noire Венчик – Fig. 7.3.2-3; ручка – Fig. 4, Type 4.1. – 500-580 гг.

¹⁰³ Sazanov A. Les amphores «LA 1 Carthage» dans la region de la Mer Noire... – Fig.4. –Type 3.1.2 – от первой половины V в. до конца VI в. Полная аналогия-Fig. 9, 3 – Ильичевка.

¹⁰⁴ Сазанов А. В., Мокроусов С. В. Поселение Золотое Восточное в бухте (Восточный Крым): опыт исследования стратиграфии ранневизантийского времени. – Рис. V,2.; Сазанов А. В. Амфоры «Carottes» в Северном Причерноморье ранневизантийского времени. Типология и хронология. – Рис. 2, тип 3.1.

¹⁰⁵ Там же. – Рис. 3, тип I.1.– Рис. 6,6. – С. 186.

¹⁰⁶ Сазанов А. В., Мокроусов С. В. Поселение Золотое Восточное в бухте (Восточный Крым) опыт исследования стратиграфии ранневизантийского времени.- Рис. II, 8.; Голофаст Л. А., Рыжов С. Г. Комплекс ранневизантийского времени из раскопок квартала X б в Северном районе Херсонеса. – Рис. 6, 17; Голофаст Л. А. Стекло ранневизантийского Херсона... – Рис. 67, 8. Комплекс 23. Херсонес 1931 г. Северный берег. Помещение 21. Цистерна Н. Заполнение.

¹⁰⁷ Сазанов А. В. Керамические комплексы Боспора второй половины IV-V вв. – Рис. 10, 21 – последняя четверть V в ; Рис. 16,9. – середина V – вторая четверть VI в.

¹⁰⁸ Сазанов А. В. О хронологии Боспора ранневизантийского времени. – Рис. 4, 13 а,г.

¹⁰⁹ Сазанов А. В., Мокроусов С. В. Поселение Золотое Восточное в бухте (Восточный Крым):опыт исследования стратиграфии ранневизантийского времени. – Рис. VII, 4.

¹¹⁰ Сазанов А. В. Керамические комплексы Боспора 570-580 гг. – Рис. 3, 5.

¹¹¹ Воронов Ю. Н., Бражка О. Х. Материалы по археологии Цедельды. – Табл. 29, 13; Табл. 30, 5; Голофаст Л. А., Рыжов С. Г. Комплекс ранневизантийского времени из раскопок квартала X б в Северном районе Херсонеса... – Рис. 9, 10.

¹¹² Голофаст Л. А. Стекло ранневизантийского Херсонеса. – Рис. 2, 8. С. 25, 26. Профиль ручки тот же, но уплощенная. Может быть, профиль другого скола ручки. Рис. 17, 5.

¹¹³ Сазанов А. В., Мокроусов С. В. Некоторые предварительные данные о хронологии поселения Зеленый мыс. – Рис. 5, 8, 9. – С. 189; Sazanov A. Les amphores orientales d'epoque protobyzantine au Nord de la Mer Noire. – Fig.7, 9, 18, 19.

¹¹⁴ Opait A. From DR 24 to LR 2? //LRCW 2. Late Roman Coarse Wares, Cooking Wares and Amphorae in the Mediterranean:Arcaeology and Archaeometry. – London, 2007. – Vol. II. – Fig. 9, 49,50; Sazanov A. Les amphores orientales d'epoque protobyzantine au Nord de la Mer Noire. – Fig.3,7, 19, 22, 27-570\580 – последняя четверть VII в. protobyzantine au Nord de la Mer Noire. – Fig.3,7, 19, 22, 27.

¹¹⁵ Могаричев Ю. М., Сазанов А. В., Шапошников А. К. Житие Иоанна Готского в контексте истории Крыма «хазарского периода». – С.51.

¹¹⁶ Sazanov A. Les amphores orientales d'epoque protobyzantine au Nord de la Mer Noire.- Fig.4,4,5,24,36, 42,45,46,51. – P.805.

¹¹⁷ Arsen'eva T., Domzalski K. Late Roman red slip pottery from Tanais...– P. 432

¹¹⁸ Ibid. – Fig. 17, 624.

¹¹⁹ Eiwanger J. Keramik...– Taf.4, II.30-32.

¹²⁰ Johnston D. The Byzantine Basilica church at Knossos //BSA.-1962. – N 57. – Fig. 14, 21.

¹²¹ Сазанов А. В., Мокроусов С. В. Некоторые предварительные данные о хронологии поселения Зеленый мыс. – Рис. 4, 8.

¹²² Arsen'eva T.,Domzalski K. Red slip pottery from Tanais.- Fig. 17, 624. – P.432.

¹²³ Eiwanger J. Keramik und Kleinfunde... – Taf. 6,II.73.

¹²⁴ Delgado M. Les sigillees // Fouilles de Conimdriga. – Paris, 1975. – Vol. IV. – Pl. LXXVII,185.

¹²⁵ Harrison R.,Firatli N.Excavations at Sarachane in Istanbul //DOP. – 1965. – XIX. – Pl. – D, 5. – P.235.

- ¹²⁶ Голофаст Л. А. Стекло ранневизантийского Херсона. - Комплекс 8. - Рис. 31, 8.
- ¹²⁷ Arsen'eva T., Domzalski K. Red slip pottery from Tanais. - Fig. P. 432. - Fig. 17, 624-626.
- ¹²⁸ Сазанов А. В. Керамические комплексы Северного Причерноморья второй половины IV - V вв. - Рис. 12, 8, 11. - С. 245, 246.
- ¹²⁹ Arsen'eva T., Domzalski K. Red slip pottery from Tanais. - Fig. 17, 622. - P. 432. - «Small variant».
- ¹³⁰ Сазанов А. В. Керамические комплексы Северного Причерноморья второй половины IV - V вв. - Рис. 12, 6. - С. 245.
- ¹³¹ Hayes J. W. The Pottery. Excavations at Sarachane in Istanbul. - Fig. 34, dep. 18, 2.
- ¹³² Сазанов А. В., Мокроусов С. В. Некоторые предварительные данные о хронологии поселения Зеленый мыс. - Рис. 4, 9 - двор. - С. 185.
- ¹³³ Arsen'eva T., Domzalski K. Red slip pottery from Tanais. - Fig. 17, 624. - P. 432.
- ¹³⁴ Eiwanger J. Keramik... - Taf. 5, II. 59.
- ¹³⁵ Hayes J. W. The Pottery. Excavations at Sarachane in Istanbul. - Fig. 35, dep. 14, 9.
- ¹³⁶ Голофаст Л. А., Рыжов С. Г. Комплекс ранневизантийского времени из раскопок квартала X б в Северном районе Херсонеса. - Рис. 11, 35; Голофаст Л. А. Стекло ранневизантийского Херсона... - Рис. 69, 5.
- ¹³⁷ Eiwanger J. Keramik und Kleinfunde.... - Taf. 4, II. 29, 30, 33, 67.
- ¹³⁸ Hayes J. W. Late Roman Pottery. - L., 1972. - Fig. 67, E 16.
- ¹³⁹ Сазанов А. В., Мокроусов С. В. Поселение Золотое Восточное в бухте (Восточный Крым): опыт исследования стратиграфии ранневизантийского времени - Рис. VIII, 4; Голофаст Л. А. Стекло ранневизантийского Херсонеса... - Рис. 68, 13, 16.
- ¹⁴⁰ Eiwanger J. Keramik und Kleinfunde.... - Taf. 6, II. 40, 65.
- ¹⁴¹ Arsen'eva T., Domzalski K. Red slip pottery from Tanais. - Fig. 17, 624. - P. 432.
- ¹⁴² Eiwanger J. Keramik und Kleinfunde.... - Taf. 6, II. 73.
- ¹⁴³ Harrison R., Firatli N. Excavations at Sarachane in Istanbul // DOP. - 1965. - XIX. - Pl. D, 5. - P. 235.
- ¹⁴⁴ Delgado M. Les sigillees // Fouilles de Conimbriga. - Paris, 1975. - Vol. IV. - Pl. LXXVII, 185.
- ¹⁴⁵ Голофаст Л. А. Стекло ранневизантийского Херсона. Комплекс 8. - Рис. 31, 8.
- ¹⁴⁶ Arsen'eva T., Domzalski K. Red slip pottery from Tanais. - Fig. 17, 625, 626. - P. 432.
- ¹⁴⁷ Delgado M. Les sigillees // Fouilles de Conimbriga. - Paris, 1975. - Vol. IV. - Pl. LXXVII, 183.
- ¹⁴⁸ Hayes J. W. The Pottery. Excavations at Sarachane in Istanbul. - Fig. 34, dep. 16, 5.
- ¹⁴⁹ Голофаст Л. А., Рыжов С. Г. Комплекс ранневизантийского времени из раскопок квартала X б в Северном районе Херсонеса. - Рис. 11, 32.
- ¹⁵⁰ Arsen'eva T., Domzalski K. Red slip pottery from Tanais. - Fig. 17, 624.
- ¹⁵¹ Сазанов А. В., Мокроусов С. В. Некоторые предварительные данные о хронологии поселения «Зеленый мыс». - Рис. 3, 15-пом. 11. - С. 183.
- ¹⁵² Голофаст Л. А., Рыжов С. Г. Комплекс ранневизантийского времени из раскопок квартала X б в Северном районе Херсонеса. - Рис. 11, 17; Сазанов А. В. Керамические комплексы Боспора 570-580 гг. - Рис. 16, 6.
- ¹⁵³ Eiwanger J. Keramik... - Taf. 5, II. 24-26.
- ¹⁵⁴ Hayes J. W. The Pottery. Excavations at Sarachane in Istanbul. - Fig. 33, dep. 14, 6-8.
- ¹⁵⁵ Сазанов А. В. Керамические комплексы Боспора 570-580 гг. - Рис. 15, 6 - полная аналогия. Тип F 2. С упоминанием аналогий из контекстов начала третьей четверти VI в. - С. 228; Сазанов А. В. Краснолаковая керамика Северного Причерноморья... - Рис. 6 Б. F 2 - вторая - третья четверти VI в.; Сазанов А. В., Иващенко Ю. Ф. К вопросу о датировках... - Рис. 3, 1. Вторая четверть VI в.; Сазанов А. В., Романчук А. И., 1991. Рис. 6, 41 -е-; Рис. 5, 40-ф. Вторая четверть VI в.; Hayes J. W. Excavations at Sarachane in Istanbul. Fig. 33, dep. 14, 6-8 - A. D. 526-527; Isler H. Heraion... - Abb. 50. Вторая четверть VI в; Harrison R., Firatli N. Excavations at Sarachane in Istanbul. - Pl. D, 7.
- ¹⁵⁶ Сазанов А. В. Керамические комплексы Боспора 570-580 гг. - Рис. 15, 9-тип F 11.
- ¹⁵⁷ Delgado M. Les sigillees... - Pl. LXXVIII, 193 K.
- ¹⁵⁸ Голофаст Л. А. Стекло ранневизантийского Херсона. Комплекс 8. - Рис. 32, 6.
- ¹⁵⁹ Eiwanger J. Keramik... - Taf. 6, II. 57.
- ¹⁶⁰ Delgado M. Les sigillees... - Pl. LXXVIII, 191.
- ¹⁶¹ Сазанов А. В., Мокроусов С. В. Некоторые предварительные данные о хронологии поселения Зеленый мыс. - Рис. 4, 8. - С. 185.

¹⁶² Голофаст Л. А., Рыжов С. Г. Комплекс ранневизантийского времени из раскопок квартала X б в Северном районе Херсонеса. – Рис. 11, 8.

¹⁶³ А. В. Сазанов благодарит за письменную консультацию д-ра М. Бонифэ (Университет г. Экс-ан-Прованс)

¹⁶⁴ Arsen'eva T., Domzalski K. Late Roman red slip pottery from Tanais ... – Fig. 13, 577, 578. – середина V – начало VI в. – P. 427.

¹⁶⁵ Сазанов А.В., Мокроусов С.В. Некоторые предварительные данные о хронологии поселения Зеленый Мыс... – Рис. 2, 24; Рис.3, 20 – помещение 11. – конец второй четверти VI в. – С. 183; Сазанов А.В. Керамические комплексы Боспора 570-580 гг. – Рис. 18, 1-8.

¹⁶⁶ Foy D. Le verre de la fin du IVe au VIIIe siecle en France Mediterraneenne. Premier essai de typo-chronologie //Le verre de l'Antiquite tardive et du Haut Moyen Age. Typologie-Chronologie-Diffusion. – Val d'Oisie, 1995.– Pl.14,162, 164.– Forme 22 a.

¹⁶⁷ Foy D. Le verre de la fin du IVe au VIIIe siecle en France Mediterraneenne. Premier essai de typo-chronologie. – Pl.15,177. – Forme 23 a. – P.208.

¹⁶⁸ Marangou-Lerat A. Le vin et des amphores de Crete de l'epoque classique a l'epoque imperiale. – Paris, 1995. – Fig. 36 A 32, Fig. 37 A 39, Fig. 38 A 42, A 44. – P.75.

¹⁶⁹ Sazanov A. Les amphores de l'antiquite tardive et du Moyen Age: Continuite ou rupture ? Le cas de la Mer Noire // La ceramique medievale en Mediterranee. Actes du Vie Congres de l'AIECM 2. Aix-en-Provence 13-18 novembre 1995. – Aix-en-Provence, 1997. – Fig. 2, 22. Type 22. P.92.

¹⁷⁰ Воронов Ю. Н., Бгажба О. Х. Материалы по археологии Цебельды. – Табл. 27, 9.

¹⁷¹ Зелёный мыс, раскопки 1999 г. – Слои 2. Кв. 12. 570-580 гг.

¹⁷² Голофаст Л. А., Рыжов С. Г. Комплекс ранневизантийского времени из раскопок квартала X б в Северном районе Херсонеса. – Рис. 7, 4, 5.

¹⁷³ Sazanov A. Les amphores orientales d'epoque protobyzantine au Nord de la Mer Noire: Chronologie et typologie // LRCW II.Late Roman Coarse Wares, Cooking Wares and Amphorae in the Mediterranean: Archaeology and Archaeometry. – London, 2007. – Fig. 7,17, 19 – первая четверть VII в.

¹⁷⁴ Смокотина А. В. Керамический комплекс второй половины VI в. из раскопок г. Боспора // МАИЭТ. – 2008. – Том XIV. Рис. 3, 2–вторая половина VI в. – вторая половина VI в.

¹⁷⁵ Сазанов А. В., Мокроусов С. В. Поселение Золотое Восточное в бухте (Восточный Крым): опыт исследования стратиграфии ранневизантийского времени. – Рис. IV; Сазанов А. В., Мокроусов С. В. Некоторые предварительные данные о хронологии поселения Зеленый мыс...– Рис. 8, 16, 19.

¹⁷⁶ Голофаст Л. А., Рыжов С. Г. Комплекс ранневизантийского времени из раскопок квартала X б в Северном районе Херсонеса. – Рис. 7, 1, 7.

¹⁷⁷ Сазанов А. В., Романчук А. И., Седикова Л. В. Амфоры из комплексов византийского Херсона. – Екатеринбург, 1995. – Табл. 17, 71.

¹⁷⁸ Сазанов А. В., Мокроусов С. В. Некоторые предварительные данные о хронологии поселения Зеленый мыс... – Рис. 5, 1, 8; Зелёный мыс – 1999 г. Кв. 12. Яма 13. – вторая четверть VI в.; Голофаст Л. А. Стекло ранневизантийского Херсона. – Комплекс 8. – Рис. 29 ,6 – третья четверть VI в.; Сазанов А. В., Мокроусов С. В. Поселение Золотое Восточное в бухте (Восточный Крым):опыт исследования стратиграфии ранневизантийского времени. – Рис. IV ,4. – вторая четверть VI в.

¹⁷⁹ Воронов Ю. Н., Бгажба О. Х. Материалы по археологии Цебельды. – Табл. 28,1

¹⁸⁰ Голофаст Л. А., Рыжов С. Г. Комплекс ранневизантийского времени из раскопок квартала X б в Северном районе Херсонеса. – Рис. 4, 11, 15.

¹⁸¹ Зенонов Херсонес. Кв. 1 шт. 4. Зольник.

¹⁸² Зелёный мыс – 1999 г. Слои 2. Кв. 12. (Вне помещения 14). 570-580 гг.

¹⁸³ Сазанов А. В., Иващенко Ю. Ф. К вопросу о датировках позднеантичных слоёв городов Боспора. – Рис. 9,5.

¹⁸⁴ Воронов Ю. Н., Бгажба О. Х. Материалы по археологии Цебельды. – Табл. 28,18.

¹⁸⁵ Сазанов А. В., Мокроусов С. В. Поселение Золотое Восточное в бухте (Восточный Крым): опыт исследования стратиграфии ранневизантийского времени. – Рис. IX,17. – Рис. X, 9-570-580 гг.

¹⁸⁶ Голофаст Л. А., Рыжов С. Г. Комплекс ранневизантийского времени из раскопок квартала X б в Северном районе Херсонеса. – Рис. 5, 13.

¹⁸⁷ Сазанов А. В., Мокроусов С. В. Некоторые предварительные данные о хронологии поселения Зеленый Мыс. – Рис. 3, 11. – С.181; Голофаст Л. А., Рыжов С. Г. Комплекс

ранневизантийского времени из раскопок квартала X б в Северном районе Херсонеса. – Рис. 4, 1, 15; Сазанов А. – В. Амфорный комплекс первой четверти VII в. из северо-восточного района Херсонеса – Рис. 2, 7.

¹⁸⁸ Сазанов А. В., Мокроусов С. В. Некоторые предварительные данные о хронологии поселения Зеленый мыс. – Рис. 2, 6 – полная аналогия.

¹⁸⁹ Сазанов А. В. Амфорный комплекс первой четверти VII в. из северо-восточного района Херсонеса. – Рис. 2, 3.

¹⁹⁰ Sazanov A. Les amphores «LA 1 Carthage» dans la region de la Mer Noire //Production et commerce des amphores anciennes en Mer Noire. – Aix-en-Provence, 1999. – Fig. 3. Type 7.3.3 – вторая четверть VI-конец VI в.; Fig. 12, 4 – вторая четверть VI в.

¹⁹¹ Sazanov A. Les amphores «LA 1 Carthage» dans la region de la Mer Noire //Production et commerce des amphores anciennes en Mer Noire. – Aix-en-Provence, 1999. – Fig. 10, 5-первая четверть VII в. Type 6.; Сазанов А. В., Мокроусов С. В. Некоторые предварительные данные о хронологии поселения Зеленый Мыс. – Рис. 8, 4 – конец VI в.; Рис. 2, 1 – вторая четверть VI в.; Воронов Ю. Н., Бгажба О. Х. Материалы по археологии Цебельды. – Табл. 25, 9, 21. Вторая четверть VI в.

¹⁹² Сазанов А. В., Мокроусов С. В. Некоторые предварительные данные о хронологии поселения Зеленый Мыс. – Рис. 2, 15-вторая четверть VI в.; Голофаст Л. А., Рыжов С. Г. Комплекс ранневизантийского времени из раскопок квартала X б в Северном районе Херсонеса – Рис. 2, 2. Конец VI в.; Сазанов А. В. Амфорный комплекс первой четверти VII в. из северо-восточного района Херсонеса – Рис. 8, 12. Конец VI в.

¹⁹³ Сазанов А. В. Керамические комплексы Северного Причерноморья второй половины IV-V вв. – Рис. 3, 16.

¹⁹⁴ Сазанов А. В., Ивашенко Ю. Ф. К вопросу о датировках позднеантичных слоёв городов Боспора. – Рис. 4, 3.

¹⁹⁵ Голофаст Л. А., Рыжов С. Г. Комплекс ранневизантийского времени из раскопок квартала X б в Северном районе Херсонеса. – Рис. 3, 25.

¹⁹⁶ Majcherek G. Gazan Amphorae: Typology Reconsidered // Hellenistic and Roman Pottery in the Eastern Mediterranean. Advances in Scientific Studies. Acts of the II Nieborow Pottery Workshop. – W., 1995. – Fig. 3. – Pl. 8, 2. – P. 169.

¹⁹⁷ Pieri D. Les centres de production d'amphores en Mediterranee orientale durant l'antiquite tardive: quelques remarques // LRCW II. Late Roman Coarse Wares, Cooking Wares and Amphorae in the Mediterranean: Archaeology and Archaeometry. – London, 2007. – V. II. – Fig. 8, B 1.

¹⁹⁸ Bonifay M., Pieri D. Amphores du Ve au VIIe s. a Marseille: nouvelles donnees sur la typologie et le contenu // Journal of Roman archaeology. – 1995. – Vol. 8. – Fig. 9, 64-LRA 4 b. P. 112; Pieri D. Les amphores des sondages 6-7 // Fouilles a Marseilles. Les mobiliers (Ie-VIIe s. ap. J.-C.). – Paris, 1998. – Fig. 94, 129.

¹⁹⁹ Reynolds P. Levantine amphorae from Cilicia to Gaza : a typology and analysis of regional production trends from 1st to 6th centuries // LRCW I. Late Roman Coarse Wares, Cooking Wares and Amphorae in the Mediterranean: Archaeology and Archaeometry. – London, 2005. – Fig. 53, 4.

²⁰⁰ Sazanov A. Les amphores orientales d'epoque protobyzantine au Nord de la Mer Noire: Chronologie et typologie. – Fig. 5, 12 – вторая четверть VI в.; Fig. 5, 18-570-580 гг.

²⁰¹ Голофаст Л. А., Рыжов С. Г. Комплекс ранневизантийского времени из раскопок квартала X б в Северном районе Херсонеса. – Рис. 9, 8.

²⁰² Голофаст Л. А. Стекло ранневизантийского Херсона. – Рис. 79, 5. Комплекс 26. Северный район. Квартал VIII. Засыпь подвала в соседнем с цистерной помещении 6-7 а.

²⁰³ Bien S. Des niveaux du VIIe s. sous le Music-Hall a Marseilles... – Fig. 8, 1.

²⁰⁴ Сазанов А. В. Керамические комплексы Северного Причерноморья второй половины IV-V вв. – Рис. 11, 12 – последняя четверть V в. – С. 243; Сазанов А. В., Романчук А. И., Седикова Л. В. Амфоры из комплексов византийского Херсона. – Табл. 6, 24-первая четверть VII в.; Сазанов А. В. Амфорный комплекс первой четверти VII в. из северо-восточного района Херсонеса. – Рис. 10, 9. – конец VI в.; Голофаст Л. А., Рыжов С. Г. Комплекс ранневизантийского времени из раскопок квартала X б в Северном районе Херсонеса. – Рис. 9, 5. Конец VI в.

²⁰⁵ Sazanov A. Les amphores orientales d'epoque protobyzantine au Nord de la Mer Noire: Chronologie et typologie. – Fig. 4, 38 – последняя четверть V в., 47, 48, 50-вторая четверть VI в., 52-570/580 гг., 60-62-конец VI в. – P. 805.

²⁰⁶ Сазанов А. В., Иващенко Ю. Ф. К вопросу о датировках позднеантичных слоёв городов Боспора. – Рис. 4, 6.

²⁰⁷ Голофаст Л. А., Рыжов С. Г. Комплекс ранневизантийского времени из раскопок квартала Х б в Северном районе Херсонеса. – Рис. 8, 7. Наклон венчика на таблице в статье Л. А. Голофаст и С. Г. Рыжова нарисован неправильно. Возникает вопрос, насколько точно при рисовании был подобран диаметр?

²⁰⁸ Sazanov A. Les amphores orientales d'époque protobyzantine au Nord de la Mer Noire: Chronologie et typologie. – Fig.5, 12 – вторая четверть VI в.; Fig. 3, 6, 12-те же венчики, но в общей таблице этих сосудов.

²⁰⁹ Eiwanger J. Keramik und Kleinfunde... – Taf. 5, 44, 51. Ware II B.

²¹⁰ Arsen'eva T. M., Domzalski K. Late Roman red slip pottery from Tanais. – Fig. 17, 623. – P.432.

²¹¹ Isler H. Heraion... – Abb. 43. – S.221; Дж. Хэйс относит комплекс ко второй четверти VI в. см. Hayes J.W. Supplement to «Late Roman Pottery»... – P.XV.

²¹² Сазанов А. В., Мокроусов С. В. Некоторые предварительные данные о хронологии поселения «Зеленый мыс» ... – Рис. 5, 24. Зольный слой 570-580 гг.; Сазанов А. В. Керамические комплексы Боспора 570-580 гг. – Рис. 15, 11, 12.

²¹³ Eiwanger J. Keramik und Kleinfunde... – Taf. 7. II.81,82. Beilage 1. Ware II B. Form I. Variante V.

²¹⁴ Hayes J. W. The Pottery. Excavations at Sarachane in Istanbul. – Fig. 32, dep. 13, 6 – материал, связанный с сооружением церкви в 526-527 гг.; Fig. 33, dep. 14, 12.

²¹⁵ Голофаст Л. А. Стекло ранневизантийского Херсона. – Комплекс 8. – Рис. 32, 3.

²¹⁶ Сазанов А. В. Керамические комплексы Боспора 570-580 гг. – Рис. 14, 2-F 7/8.

²¹⁷ Eiwanger J. Keramik und Kleinfunde... – Taf. 7. II.83 – Ware II B.

²¹⁸ Hayes J. W. The Pottery. Excavations at Sarachane in Istanbul. – Princeton, 1992. – Fig. 34, dep. 16, 4 – похожа, хотя нижняя часть с зубцом. 524-525 гг.?

²¹⁹ Isler H. Heraion... – Abb.45. – S. 221. – монеты 527 и 538 гг.

²²⁰ Сазанов А. В., Мокроусов С. В. Поселение Золотое Восточное в бухте (Восточный Крым): опыт исследования стратиграфии ранневизантийского времени. – Рис. VIII, 3.

²²¹ Сазанов А. В. Керамические комплексы Боспора 570-580 гг. – Рис. 15, 8.

²²² Голофаст Л. А. Стекло ранневизантийского Херсонеса. – Комплекс 6. – Рис. 26,20.

²²³ Eiwanger J. Keramik und Kleinfunde... – Ware II B. – Taf.4. II.30 – 31 – 450-520 гг. Но наклон венчика другой.

²²⁴ Сазанов А. В. Керамические комплексы Боспора 570-580 гг. – Рис. 14, 3-тип F 3.

²²⁵ Голофаст Л. А., Рыжов С. Г. Комплекс ранневизантийского времени из раскопок квартала Х б в Северном районе Херсонеса. – Рис. 11, 24, 38.

²²⁶ Eiwanger J. Keramik und Kleinfunde... – Taf. 7. II.83. – Ware II B. Taf. 7. II.83-450-520.

²²⁷ Hayes J. W. The Pottery. Excavations at Sarachane in Istanbul. - Princeton, 1992 - уменьшенная версия – Fig. 33, dep. 14, 13 – A.D.526-527.

²²⁸ Сазанов А. В. Керамические комплексы Боспора 570-580 гг. – Рис. 14, 3-F 3; Сазанов А. В., Мокроусов С. В. Поселение Золотое Восточное в бухте (Восточный Крым). – Рис. VIII, 3. – Золотое Восточное. 1990 г. Слой 6. ретья четверти VI в.; Рис. XI, 4 – слой 7. 570-580 гг.

²²⁹ Голофаст Л. А. Стекло ранневизантийского Херсона. – Комплекс 8. – Рис. 31 ,3,6.

²³⁰ Там же. – Рис. 26,20.

²³¹ Hayes J. W. The Pottery // Boardman J., Hayes J. Excavations at Tocra 1963 -1965. L The archaic deposits II and later deposits. – L., 1973. – Fig. 48, 2453 – слой 3. – F/G.

²³² Сазанов А. В., Мокроусов С. В. Некоторые предварительные данные о хронологии поселения Зеленый мыс. – Рис. 4, 8 – двор. Начало второй четверти VI в. – С. 185.

²³³ Landgraf J. Keisan's byzantine pottery // Tell Keisan (1971-1976). – Paris, 1980. – Fig. 14 a, G 9.

²³⁴ Сазанов А. В., Мокроусов С. В. Поселение Золотое Восточное в бухте (Восточный Крым): опыт исследования стратиграфии ранневизантийского времени... – Рис. VIII, 1, 5 –слой 6. Третья четверть VI в.; Рис. XI, 3. Слой 7. 570-580 гг.; Рис. XII, 7. Слой 8. Конец VI в.

²³⁵ Голофаст Л. А. Стекло ранневизантийского Херсона... – Рис. 69,6. Комплекс 23. Херсонес 1931 г. Северный берег. Помещение 21. Цистерна Н. Заполнение.

²³⁶ Сазанов А. В., Мокроусов С. В. Некоторые предварительные данные о хронологии поселения Зеленый мыс. – Рис. 3, 13, 15 – помещение II. Вторая четверть VI в.; Сазанов А. В., Мокроусов С. В. Поселение Золотое Восточное в бухте (Восточный Крым): опыт исследования стратиграфии ранневизантийского времени. – Рис. VIII, 5. Слой 6. – Третья четверть VI в.; Голо-

фаст Л. А. Стекло ранневизантийского Херсона. – Рис. 32,5 – третья четверть VI в. – Рис. 61,12. – Комплекс 21. Первая четверть VII в.

²³⁷ Голофаст Л. А. Стекло ранневизантийского Херсона. – Комплекс 8. – Рис. 32,5.

²³⁸ Сазанов А. В. Краснолаковая керамика Северного Причерноморья... – Рис. 6 В. Н 3.

²³⁹ Delgado M. Les sigillees // Fouilles de Conimdriga. – Paris, 1975. – Vol. IV. – Pl. LXXVII, 183, 185. – N 183. – P. 288.

²⁴⁰ Eiwanger J. Keramik und Kleinfunde... – Taf. 6.II.70, 71 – Ware II B.

²⁴¹ Hayes J. W. The Pottery. Excavations at Sarachane in Istanbul. – Princeton, 1992. – Fig. 34, dep. 16, 5.

²⁴² Сазанов А. В., Мокроусов С. В. Поселение Золотое Восточное в бухте (Восточный Крым). – Рис. VIII, 3. – Слой 6. Третья четверть VI в.

²⁴³ Сазанов А. В. Импортная краснолаковая керамика первой половины VII в. из Херсонеса // КСИА. – 1992. – Вып. 208. – Рис. 2 А, 28.

²⁴⁴ Голофаст Л. А. Стекло ранневизантийского Херсона... – Рис. 69,7.

²⁴⁵ Сазанов А. В. Краснолаковая керамика Северного Причерноморья... – Рис. 6 В. Н 3.

²⁴⁶ Hayes J. W. Late Roman Pottery. – L., 1972. – Fig. 68,29. – P. 338. Афинская Агора. Комплекс середины VI в. – тип Н.

²⁴⁷ Сазанов А. В., Мокроусов С. В. Поселение Золотое Восточное в бухте. – Рис. XII,7. Слой 8. Конец VI в. Рис. XI, 3-слой 7-570/580 гг. Рис. VIII,1 – слой 6. – третья четверть VI в.; Сазанов А. В. Импортная краснолаковая керамика первой половины VII в. из Херсонеса. – Рис. 2, А 46; 2. Сазанов А.В. Керамические комплексы Боспора 570-580 гг. – Рис. 16,4, 10-Н С. 229; Голофаст Л. А. Стекло ранневизантийского Херсона... – Рис. 38,2. Комплекс 10. Последняя четверть VI в., Рис. 68, 16. Комплекс 23. – 650-670 гг. – Херсонес 1931 г. Северный берег. Помещение 21. Цистерна Н. Заполнение; Голофаст Л. А., Рыжов С. Г. Комплекс ранневизантийского времени из раскопок квартала X б в Северном районе Херсонеса. – Рис. 11, 36. Конец VI в.

²⁴⁸ Carandini A. Terra sigillata dell'Asia Minore («Late Roman C» o di Constantinopoli) // Enciclopedia dell'arte Antica classica e orientale. Atlante delle forme ceramiche I. Ceramica fine romana nel bacino Mediterraneo (Medio e tardo impero). – Roma, 1981. T – av. CXIV, 2-LRC 5 A-460-500 гг. P. 232; Raynaud Cl. Ceramique Late Roman C // Lattara 6. Dicoer. Dictionnaire des Ceramiques Antiques (VIIeme s.av.n.e.-VIIeme s. de n.e.) en Mediterranee nord-occidentale (Provence, Languedoc, Ampurdan) – Lattes, 1993. – P.503. Late – C 5A 460-500 гг.; Hayes J.W. Late Roman Pottery. – L., 1972. – Fig. 70, 1-LRC Form 5 A – 460-500 гг. Из депозита Агоры примерно 470 гг. – P.339; Сазанов А.В. Краснолаковая керамика Северного Причерноморья ранневизантийского времени // МАИЭТ.-1994. – Том IV. – С.415. Тип А.

²⁴⁹ Delgado M. Les sigillees // Fouilles de Conimbriga. – Paris, 1975. – Vol. IV. – Pl. LXXIX, 198-диаметр уже – 24,6 см.

²⁵⁰ Hayes J. W. The Pottery. Excavations at Sarachane in Istanbul. – Princeton, 1992. – Fig. 34, dep. 18, 50. A.D. 526-527. Диаметр венчика меньше – 27 см.

²⁵¹ Hayes J. W. Late Roman Pottery. – Fig.27, 3, 21, 19; Sazanov A. Les ensembles clos de Chersonese de la fin du VIe-troisieme quart du VIIe siecles... – Fig. 4, 4-ARSW 93/94-конец VI в. – P. 132.

²⁵² Carandini A., Tortorella S. Ceramica Africana. Terra sigillata: vasi. I. Vasi non decorati o decorati a stampo. Produzione D // Enciclopedia dell'arte Antica classica e orientale. Atlante delle forme ceramiche I. Ceramica fine romana nel bacino Mediterraneo (medio e tardo impero). – Roma, 1981. – Tav. XLVII, 2,6-ARSW 93 A. – P.101, 102.

²⁵³ Масленников А. А., Чевелёв О. Д. Разведочные раскопки на городище Генеральское // КСИА. – 1985. – Вып. 182. – Рис. 4,20. Помещение 1. Юго-Западный угол. Вторая четверть VI в.

²⁵⁴ Сазанов А. В., Мокроусов С. В. Поселение Золотое Восточное в бухте. – Рис. XI, 5. Слой 7.

²⁵⁵ Голофаст Л. А. Стекло ранневизантийского Херсона... – Рис. 39, 2. Комплекс 11. Херсонес 1989 г. Раскопки С. Г. Рыжова. Цистерна в помещении 1 усадьбы 3 квартала X; Sazanov A. Les ensembles clos de Chersonese de la fin du VIe-troisieme quart du VIIe siecles... – Fig. 4, 4. – P. 132.

²⁵⁶ Голофаст Л. А. Стекло ранневизантийского Херсона. – Рис. 77,19. Комплекс 25.

²⁵⁷ Голофаст Л. А. Штампы V-VII вв. на посуде группы «Африканской краснолаковой» из раскопок херсонесского городища // МАИЭТ. – 1986. – Вып. V. – Рис. 1,7. – С.79.

²⁵⁸ Hayes J. W. Late Roman Pottery. – Fig.46, 137. – P. 252.

²⁵⁹ Hayes J. W. Late Roman Pottery. L., 1972. Fig.40, 32. Стилль АII-А III. P.236

²⁶⁰ Голофаст Л. А. Штампы V-VII вв. на посуде группы «Африканской краснолаковой» из раскопок херсонесского городища. – С.79.

²⁶¹ Tortorella S. *Concordanze con gli stampi classificati da J.W.Hayes //Enciclopedia dell'arte Antica classica e orientale. Atlante delle forme ceramiche I. Ceramica fine romana nel bacino Mediterraneo (Medio e tardo impero).* – Roma, 1981. – Tav. LVI (a), 37-38. Штамп N-23. – P.125.

²⁶² Foy D. Le verre de la fin du IVe au VIIIe siecle en France Mediterraneenne. Premier essai de typo-chronologie // *Le verre de l'Antiquite tardive et du Haut Moyen Age. Typologie-Chronologie-Diffusion.* – Val d'Oise, 1995. – Forme 12-V в. Pl. 8, 70; Голофаст Л. А. Стекло ранневизантийского Херсонеса. – Рис. 28, 2; Рис. 88,3 – кувшины и бутылки с декорированным горлом. – С. 145.

²⁶³ Голофаст Л. А. Стекло ранневизантийского Херсонеса. – Рис. 28, 1; Рис. 88, 2. – С. 144, 145 – кувшины с декорированным горлом.

²⁶⁴ Голофаст Л. А. Стекло ранневизантийского Херсонеса... – Рис. 28, 11. – С. 109. С. 147, 148.

²⁶⁵ Foy D. Le verre de la fin du IVe au VIIIe siecle en France Mediterraneenne. Premier essai de typo-chronologie. – *Forme 19.* Pl. 15, 177, 183, 184 – **Forme 23 а**; Голофаст Л. А. Стекло ранневизантийского Херсонеса. – Рис. 28, 9. С.154, 155.

²⁶⁶ Foy D. Le verre de la fin du IVe au VIIIe siecle en France Mediterraneenne. Premier essai de typo-chronologie. – *Forme 19.* Pl. 11, 110.

²⁶⁷ Голофаст Л. А. Стекло ранневизантийского Херсонеса... – Рис. 28, 6 и Рис. 28, 7.

²⁶⁸ Foy D. Le verre de la fin du IVe au VIIIe siecle en France Mediterraneenne ... – *Forme 10 b.* – Pl.7,45, 46. – P. 196, 197.

²⁶⁹ Голофаст Л. А. Стекло ранневизантийского Херсона. – Рис. 28, 8. – Рис. 91, 17. – С. 162, 163. Ср. Домбровский О. И., Кутайсов В. А. Отчет о работах Крымской комплексной экспедиции Института археологии АН УССР в 1977 г. – п/оп 104. л.104 (об).

²⁷⁰ Foy D. Le verre de la fin du IVe au VIIIe siecle en France Mediterraneenne. Premier essai de typo-chronologie. – *Forme 22 а*; Голофаст Л. А. Стекло ранневизантийского Херсонеса. – Рис. 28, 12. – С. 138, 139.

²⁷¹ Голофаст Л. А. Стекло ранневизантийского Херсонеса. – Рис. 84, 1. – С.133, 134.

²⁷² Домбровский О. И., Кутайсов В. А. Отчет о работах херсонесского отряда Крымской комплексной экспедиции Института археологии АН УССР в 1977 г. – Л.58. NN 16,17.

²⁷³ Sazanov A. Les ensembles clos de Chersonese de la fin du VIe-troisieme quart du VIIe siecles: La chronologie de la ceramique // *Les Sites archeologiques en Crimée et au Caucase durant l'Antiquite tardive et le haut Moyen-Age.* – Leiden-Boston-Koln, 2000. – Fig.2, 13. – P.124, 127.

²⁷⁴ Sazanov A. Les amphores «LA 1 Carthage» dans la region de la Mer Noire // *Production et commerce des amphores anciennes en Mer Noire.* – Aix-en-Provence, 1999. – P. 266, 268. – Fig.3. Type 1.3. – первая половина VI в. и конец VI в.; Fig. 8, 4, 5.

²⁷⁵ Голофаст Л. А., Рыжов С. Г. Комплекс ранневизантийского времени из раскопок квартала X б в Северном районе Херсонеса. – Рис. 1, 12.

²⁷⁶ Там же. – Рис. 4, 8. – С. 25, 26. Комплекс 2.

²⁷⁷ Сазанов А. В., Мокроусов С. В. Некоторые предварительные данные о хронологии поселения Зеленый мыс (Восточный Крым). – Рис. 4, 18, 19. N 18, 19; Рис. 8, 6, 7; Голофаст Л. А., Рыжов С. Г. Комплекс ранневизантийского времени из раскопок квартала X б... – Рис. 3, 16. – с монетами Юстина II 565-578 гг.

²⁷⁸ Sazanov A. Les amphores «LA 1 Carthage» dans la region de la Mer Noire .- **Fig. 4. Type 4.1**; Сазанов А. В., Иващенко Ю. Ф. К вопросу о датировках позднеантичных слоёв городов Боспора. – Рис. 7, 4; Сазанов А. В., Мокроусов С. В. Некоторые предварительные данные о хронологии поселения Зеленый мыс (Восточный Крым). – Рис. 2, 23.

²⁷⁹ Сазанов А. В. Амфоры «Carottes» в Северном Причерноморье ранневизантийского времени. Типология и хронология // *Боспорский сборник.* – 2005. – Вып.6. – Рис. 4, тип 1.–вторая четверть VI в. и конец VI в.; Сазанов А. В., Мокроусов С. В. Некоторые предварительные данные о хронологии поселения Зеленый мыс (Восточный Крым). – Рис. 2, 21 – вторая четверть VI в.; Голофаст Л. А. Стекло ранневизантийского Херсона. – Комплекс 8. – Рис. 29 , 3 – 2 – 3четверти VI в.; Голофаст Л. А., Рыжов С. Г. Комплекс ранневизантийского времени из раскопок квартала X б в Северном районе Херсонеса. – Рис. 6, 8.

²⁸⁰ Bottger B. Die Gefasskeramik aus dem Kastell Jatrus // *Iatrus-Krivina.* – Berlin,1982. – Bd.II. – Taf.24, 158-360-408 гг.

²⁸¹ Голофаст Л. А., Рыжов С. Г. Комплекс ранневизантийского времени из раскопок квартала X б в Северном районе Херсонеса. – Рис. 6, 16. С монетами Юстина II 565-578 гг.; Сазанов А. В.

Амфоры «Carottes» в Северном Причерноморье ранневизантийского времени. Типология и хронология. – Рис. 3, тип 1.2 – третья четверть VI в. и конец VI в.; Kassab Tezgor D. 1996. Fig. 9-12. – Тип D; Paraschiv D., 2002. – Pl. 6-7 тип 8 D; Шаров О. В. Керамический комплекс некрополя Чатыр-Даг. – Рис. 52, 5; Рис. 56, d; Рис. 60, 8 А; Рис. 65, 2.

²⁸² Сазанов А. В. Керамические комплексы Северного Причерноморья второй половины IV-V вв. – Рис. 3, 38-Зеест 1026; Рис. 15, 18; Сазанов А. В. Амфоры «Carottes» в Северном Причерноморье ранневизантийского времени. Типология и хронология. – Рис. 3, тип 1.2 – третья четверть VI в. и конец VI в.

²⁸³ Сазанов А. В., Иващенко Ю. Ф. К вопросу о датировках позднеантичных слоёв городов Боспора. – Рис. 9,11.

²⁸⁴ Сазанов А. В., Мокроусов С. В. Некоторые предварительные данные о хронологии поселения Зеленый мыс (Восточный Крым). – Рис. 6,8. – С. 195.

²⁸⁵ Там же. – Рис. 6,7. – С. 181, 195.

²⁸⁶ Там же. – Рис. 3,11; Рис. 6, 6 – с одним валиком на верхней плоскости. Вторая четверть VI-VII в. – С. 181, 195.

²⁸⁷ Воронов Ю. Н., Бгажба О. Х. Материалы по археологии Цебельды. – Табл. 28,19.

²⁸⁸ Сазанов А. В., Мокроусов С. В. Поселение Золотое Восточное в бухте (Восточный Крым): опыт исследования стратиграфии ранневизантийского времени. – Рис. VII,14.

²⁸⁹ Голофаст Л. А., Рыжов С. Г. Комплекс ранневизантийского времени из раскопок квартала Х б ... – Рис. 5, 1, 8, 13.

²⁹⁰ Сазанов А. В., Мокроусов С. В. Поселение Золотое Восточное в бухте (Восточный Крым). – Рис. X,17. – 570-580 гг.

²⁹¹ Pieri D. **Les centres de production d'amphores en Mediterranee orientale durant l'antiquite tardive: quelques remarques** // LRCW II.Late Roman Coarse Wares, Cooking Wares and Amphorae in the Mediterranean: Archaeology and Archaeometry. – London, 2007. – Fig. 8, B 1-конец V – первая половина VI в. – B 2 – Fig.8, B 2 – VI – VII вв.

²⁹² Bien S. Contexte de l'Antiquite tardive sur le chantier du Parc des Phocens (ilot 24 N)// Fouillees a Marseilles. Les mobiliers (Ier-VIIIe s.ap. J.-C.). – Aix-en-Provence, 1998.– Fig. 247, 90. LRA 4 В. Период 3.

²⁹³ Pieri D.Les amphores du sondage 6-7// Fouillees a Marseilles. Les mobiliers (Ier-VIIIe s.ap. J.-C.). – Aix-en-Provence, 1998. – Fig.94, 131 – контекст 8 – конец VI-начало VII в.

²⁹⁴ Pieri D. Les centres de production d'amphores en Mediterranee orientale... – Fig. 8. B 1 левый сосуд.

²⁹⁵ Majcherek G. Gazan Amphorae: Typology Reconsidered // Hellenistic and Roman Pottery in the Eastern Mediterranean. Advances in Scientific Studies. Acts of the II Nieborow Pottery Workshop. – W., 1995. – Pl. 6, Форма 3.

²⁹⁶ Reynolds P. Levantine amphorae from Cilicia to Gaza: a typology and analysis of regional production trends from the 1st to 7th centuries //LRCW I. Late Roman Coarse Wares, Cooking Wares and Amphorae in the Mediterranean:Archaeology and Archaeometry. – London, 2005. – Fig. 153, 3.

²⁹⁷ Dominiques R. J. **Anforas tardoromanas halladas en las recientes excavaciones estratigraficas efectuadas en el subsuelo de la plaza del Rey en Barcelona** // LRCW I.Late Roman Coarse Wares, Cooking Wares and Amphorae in the Mediterranean:Archaeology and Archaeometry. – London, 2005. – Fig. 3, 12.

²⁹⁸ Reynolds P. Levantine amphorae from Cilicia to Gaza... – Fig. 153, 3.

²⁹⁹ Pieri D. Les centres de production d'amphores en Mediterranee orientale... – Fig. 8. B 1 левый сосуд.

³⁰⁰ Dominiques R.J. Anforas tardoromanas halladas en las recientes excavaciones estratigraficas efectuadas en el subsuelo de la plaza del Rey en Barcelona. – Fig. 3, 12 – LRA 4 C – конец VI и VII в. со ссылкой на работу A.Remola. – P.153.

³⁰¹ Sazanov A. **Les amphores orientales d'epoque protobyzantine au Nord de la Mer Noire : Chronologie et typologie** // LRCW II. Late Roman Coarse Wares, Cooking Wares and Amphorae in the Mediterranean: Archaeology and Archaeometry. – London, 2007. Fig. 5, 14.

³⁰² Голофаст Л. А. Стекло ранневизантийского Херсона. – Рис. 2,11. – С. 25 – 26 – Третья четверть V в.; Воронов Ю. Н., Бгажба О. Х. Материалы по археологии Цебельды. – Рис. 26, 8, 9 - вторая четверть VI в.; Long L., Volpe G. Le chargement de l'epave 1 de la Palud (VIe s.) a Port-Cros (Var). Note preliminaire // Fouillees a Marseilles. Les mobiliers (Ier-VIIIe s.ap. J.-C.). – Aix-en-Provence, 1998. – Pl. 300, 86. – P.337 – середина-вторая половина VI в.

³⁰³ Karagiorgou O. LR2: A Container for the Military annona on the Danubian Border? // Economy and Exchange in the East Mediterranean during Late Antiquity. **Proceedings of a Conference at Somerville, Oxford 29th May 1999** College. – Oxford, 2001. – Vol.II. – P.129-166.

³⁰⁴ Carredano F. A., Vargas E. G., Acuna D. G. **Anforas tardoantiguas (Sevilla, Espana) Y el comercio Mediterraneo // LRCW II. Late Roman Coarse Wares, Cooking Wares and Amphorae in the Mediterranean:Arcaeology and Archaeometry.** – London, 2007. – Fig.2,11 – вторая половина V в. Но диаметр больше - примерно 11 см.

³⁰⁵ Sazanov A. Les amphores orientales d'epoque protobyzantine au Nord de la Mer Noire ... – Fig. 3, 2.

³⁰⁶ Gagliardi V. Le Anfore e la ceramica fine de Mensa del territorio dell'antica Kaulonia:Nuovi dati sull'economica dei Bruttii in eta tardoantica // LRCW II. **Late Roman Coarse Wares, Cooking Wares and Amphorae in the Mediterranean:Arcaeology and Archaeometry.** – London, 2007. – Fig.2,1 – на поселении с материалом второй половины V – первой половины VI в. Диаметр больше-примерно 11-12 см.

³⁰⁷ Opait A. Beobachtungen zur entwicklung der zwei Amphoratypen //Peuce. Tulcea, 1984. – 9. – S. 314; S. 320-322.

³⁰⁸ Eiwanger J. Keramik und Kleinfunde...Ware II B. – Taf.7. II.83.

³⁰⁹ Isler H. Heraion... – Abb. 45. – S. 221.

³¹⁰ Сазанов А. В., Мокроусов С. В. Поселение Золотое Восточное в бухте (Восточный Крым): опыт исследования стратиграфии ранневизантийского времени – Рис. VIII, 3.

³¹¹ Голофаст Л. А.Стекло ранневизантийского Херсонеса... – Комплекс 6. Рис. 26,20.

³¹² Там же. – Рис. 31, 3,4.

³¹³ Ballance M., Boardman J., Corbett S. Byzantine emporio. – L., 1989. – Fig. 27,47.

³¹⁴ Eiwanger J. Keramik... Ware II B. – Taf. 4. II.31, 32.

³¹⁵ Голофаст Л. А. Стекло ранневизантийского Херсона. – Рис.6, 7.

³¹⁶ Hayes J. W. Late Roman Pottery. – L., 1972. – Fig. 69. – F 19. – P. 338.

³¹⁷ Eiwanger J. Keramik... – Taf. 4.II. 24-26.

³¹ Hayes J. W. The Pottery. Excavations at Sarachane in Istanbul. – Fig. 33, dep. 14,6- 8.

³¹⁹ Hayes J. W. Late Roman Pottery. – Fig. 69. – F 17. – P. 338.

³²⁰ Isler H. Heraion... – Abb. 50.

³²¹ Сазанов А. В., Иващенко Ю. Ф., К вопросу о датировках позднеантичных слоёв городов Боспора. – Рис. 3, 1.

³²² Голофаст Л. А. Стекло ранневизантийского Херсона. – Комплекс 8. – Рис. 31, 9.

³²³ Сазанов А. В. Керамические комплексы Боспора 570-580 гг. – Рис. 15,4, 5. – С. 228.

³²⁴ Голофаст Л. А., Рыжов С. Г. Комплекс ранневизантийского времени из раскопок квартала X б в Северном районе Херсонеса. – Рис. 11, 9, 12, 47.

³²⁵ Eiwanger J. Keramik und Kleinfunde... – Ware II B. – Taf.7. II. 81.

³²⁶ Голофаст Л. А. Стекло ранневизантийского Херсона. – Рис.6, 7.

³²⁷ Hayes J. W. Late Roman Pottery. – L., 1972. – Fig. 67,10.

³²⁸ Hayes J. W. The Pottery // Excavations at Sarachane in Istanbul. – Fig. 34, deposit 16, 3,4.

³²⁹ Голофаст Л. А. Стекло ранневизантийского Херсона. – Рис. 30,4; Рис. 31, 2.

³³⁰ Hayes J. W. The Pottery // Excavations at Sarachane in Istanbul. – Princeton, 1992. – Fig. 32, deposit 13, 6-вторая четверть V в.; Fig. 33, deposit 14, 9, 12 (уменьшенный вариант).

³³¹ Eiwanger J. Keramik und Kleinfunde... – Ware II B. – Taf. 7. II.81.

³³² Сазанов А. В. Керамические комплексы Северного Причерноморья второй половины IV-V вв. – Рис. 12, 9.

³³³ Hayes J. W. Late Roman Pottery. – Fig. 69. – F 25.

³³⁴ Сазанов А. В., Мокроусов С. В. **Некоторые предварительные данные о хронологии поселения Зеленый мыс.** – Рис. 4,10. Двор. – С.185.

³³⁵ Aupert M. Objets de la vie quotidienne... – fig.36, 127. Form 3 F Hayes. 550-585 гг. – P. 403, 404, 418. D=29,7 см.

³³⁶ Голофаст Л. А. Стекло ранневизантийского Херсона... – Рис. 68, 12, 19; Рис.69,9 –Комплекс 23. Херсонес 1931 г. Северный берег. Помещение 21. Цистерна Н. Заполнение.

³³⁷ Foy D. Le verre de la fin du IVE au VIIe siecle en France Mediterranee. Premier esai de typo-chronologie //Le verre de l'Antiquite tardive et du Haut Moyen Age. – Pl. 15,177. Forme 23 A. – P.208.

³³⁸ Голофаст Л. А. Стекло ранневизантийского Херсона. Комплекс 4. – Рис.22, 12; Рис. 34,9 – комплекс 9 – третья четверть VI в.; Рис. 43 – комплекс 13 – конец VI в.; Рис. 49, 5 – комплекс 17 – конец VI в.

³³⁹ Домбровский О. И., Кутайсов В. А. **Отчет о работах херсонесского отряда Крымской комплексной экспедиции Института археологии АН УССР в 1977 г.** – Л. 57,58. N 15.

³⁴⁰ Arsen'eva T. M., Domzalski K. Late Roman slip pottery from Tanais // *Eurasia Antiqua*. – 2002. – Bd.8. – Fig. 17, 626. – P.433.

³⁴¹ Ibid. – Fig. 13, 575-577. – P.433.

³⁴² Сазанов А. В., Мокроусов С. В. **Некоторые предварительные данные о хронологии поселения Зеленый мыс (Восточный Крым).** – Рис. 8,28. – С.197 со ссылкой на нашу еще более старую работу.

³⁴³ The Great Palace of the Byzantine emperors. – L., 1947. – Pl. 19, 30, 31.

³⁴⁴ Delgado M. Les sigillees // *Fouilles de Conimbriga*. – Paris, 1975. – Vol. IV. – Pl. LXXXVIII, 195.

³⁴⁵ Сазанов А. В., Мокроусов С. В. **Некоторые предварительные данные о хронологии поселения Зеленый мыс (Восточный Крым).** – Рис. 8,28.

³⁴⁶ Сазанов А. В. **Импортная краснолаковая керамика первой половины VII в. н. э. из Херсонеса** // КСИА. – 1992. – Вып. 208. – Рис. 2А, 33.

³⁴⁷ Не исключена ошибка в полевом определении даты этих монет. Они вполне могут относиться к правлению Юстина II 567-586 гг. **Во всяком случае переатрибуция монет из ряда аналогичных по времени комплексов Херсонеса твердо дает только монеты Юстина II, которые были приняты при полевом определении как монеты Маврикия, под каковыми и вошли в описи монет отчетов (информация Н. А. Алексеенко).**

³⁴⁸ Голофаст Л. А. Стекло ранневизантийского Херсонеса // МАИЭТ. – 2001. – Вып. VIII. – Комплекс 6. – Рис. 26,15. – 550-580 гг.

Hayes J. W. **The Pottery // Excavations at Tocra 1963-1965. The archaic deposits II and later deposits.** – Fig. 48, 2454 – слой 3 – примерно 600 г.

³⁴⁹ Голофаст Л. А. Стекло ранневизантийского Херсонеса... – Рис. 26,15.

³⁵⁰ Там же. – С. 109. Следует отметить, что опубликованная в 2001 г. работа Л. А. Голофаст реально была написана три года раньше - в 1998 г., что объясняет отсутствие в библиографии ряда работ, вышедших после этого времени.

³⁵¹ Bonifay M. *Etudes sur la ceramique romaine tardive d'Afrique*. – London, 2004. – Fig. 98, A 8. – P.185

³⁵² Кленина Е. Ю. Керамические сосуды II-III вв.н.э. из усадьбы «Близнецы». – Рис. 11, 116.

³⁵³ Шаров О. В. Керамический комплекс некрополя Чатыр-Даг... – С. 88.

³⁵⁴ Шаров О. А. **Керамический комплекс некрополя Чатыр-Даг... – Рис. 13, 11. Сравни Сазанов А. В. Керамические комплексы... – Рис. 15,2.**

³⁵⁵ Юрочкин В. Ю., Труфанов А. А. Позднеантичный погребальный комплекс в низовьях реки Качи. – Рис. 3, 32.

³⁵⁶ Айбабин А. И. Раскопки могильника близ села Дружное в 1984 году // МАИЭТ.- 1995. – Вып. IV. – Рис. 16,5.

³⁵⁷ Стржелецкий С. Ф., Высотская Т. Н., Рыжова Л. А., Жесткова Г. И. **Население округа Херсонеса в первой половине I тысячелетия новой эры.** – Табл. 3, 57.

³⁵⁸ Там же. – Табл. 38, 47.

³⁵⁹ Там же. – Табл. 28, 14.

³⁶⁰ Там же. – Табл. 31, 11.

³⁶¹ Там же. – Табл. 55, 12.

³⁶² Hayes J. W. *Late Roman Pottery*. – L., 1972. – Fig.70.9.1; Hayes J. W. *The Pottery // Excavations at Sarachane in Istanbul*. – Princeton, 1992. – Dep. 14, 18; Голофаст Л. А. Стекло ранневизантийского Херсонеса... – Рис. 26, 4.

³⁶³ Голофаст Л. А. Стекло ранневизантийского Херсонеса... – С.108. – Рис. 26,2.1

³⁶⁴ Hayes J. W. *The Pottery //Excavations at Sarachane in Istanbul*. – Princeton, 1992. – Dep. 9, 2, 3 fig. 31 – вторая четверть VI в.. Fig. 32, Dep. 12, 5- вторая четверть-середина V в.

³⁶⁵ Arsen'eva T., Domzalski K. *Red slip pottery from Tanais*. – Fig. 17, 618, 619. – P.430, 431.

³⁶⁶ Стржелецкий С. Ф., Высотская Т. Н., Рыжова Л. А., Жесткова Г. И. **Население округа Херсонеса в первой половине I тысячелетия новой эры.** – Табл. XVI, 2. С. 86, 88.

³⁶⁷ Hayes J. W. *Late Roman Pottery*. – L., 1972. – Fig.70.

³⁶⁸ Hayes J. W. The Pottery //Excavations at Sarachane in Istanbul. – Princeton, 1992. – Fig.33, Dep. 14, 14. – P.94.

³⁶⁹ Carandini A. Terra sigillata dell'Asia Minore («Late Roman C» o di Constantinopoli) //Enciclopedia dell'arte Antica classica e orientale. Atlante delle forme ceramiche I. Ceramica fine romana nel bacino Mediterraneo (medio e tardo impero). – Roma, 1981. – Tav. CXIV,5,6. – P. 232.

³⁷⁰ Голофаст Л. А. **Стекло ранневизантийского Херсонеса... – С. 108 со ссылкой на работу: Романчук А. И., Сазанов А. В. Краснолаковая керамика ранневизантийского Херсона. – Рис. 21, 225.**

³⁷¹ Carandini A. Ceramica Cipriota. Terra sigillata (“Late Roman E/D”) // Enciclopedia dell'arte Antica classica e orientale. Atlante delle forme ceramiche I. Ceramica fine romana nel bacino Mediterraneo (medio e tardo impero). – Roma, 1981. – Tav. CXXII,1-9. – С. P. 239. – 580/600 – конец VII в.; Hayes J.W. The Pottery //Excavations at Sarachane in Istanbul. – Princeton, 1992. – Fig.41, 71-deposit 30 655-670 гг.

³⁷² Сазанов А. В. Керамические комплексы Боспора 570-580 гг. – Рис. 13, 6,7; Рис. 14, 2 – тип F 7/8 по А. В. Сазанову.

³⁷³ Hayes J. W. The Pottery // Excavations at Sarachane in Istanbul.- Princeton, 1992. – Fig. 32, deposit 13, 6 – вторая четверть V в.

³⁷⁴ Сазанов А. В. Керамические комплексы Северного Причерноморья второй половины IV-V вв. – Рис. 12, 9 – последняя четверть V в.

³⁷⁵ Сазанов А. В., Мокроусов С. В. **Некоторые предварительные данные о хронологии поселения Зеленый мыс (Восточный Крым).** – Рис. 4,10. Двор. Рис. 3,17 – помещение 11; Hayes J. W. The Pottery // Excavations at Sarachane in Istanbul... – Fig. 33, deposit 14, 10,11 – 526-527 гг.

³⁷⁶ **Aupert M. Objets de la vie quotidienne... – Fig. 36, 127 – 550-585 гг.; Сазанов А. В. Керамические комплексы Боспора 570-580 гг. – Рис. 13, 6,7; Рис. 14, 2.**

³⁷⁷ Hayes J. W. The Pottery // Excavations at Tocra 1963-1965. The archaic deposits II and later deposits. – Fig. 49,2484 – слой 3. Примерно 600 г.; Из более раннего слоя Токры примерно 550 гг. См. там же. Fig. 48, 24 – слой 4? Однако Дж. Хэйс в описании места происхождения «слой 4» поставил вопрос.

³⁷⁸ Foy D. Le verre de la fin du IVe au VIIIe siecle en France Mediterranee. Premier essai de typo-chronologie //Le verre de l'Antiquite tardive et du Haut Moyen Age. Typologie-Chronologie-Diffusion. – Val d'Oise, 1995. – Pl. 14, 162, 164. Forme 22 a. – P. 206.

³⁷⁹ Голофаст Л. А. **Стекло ранневизантийского Херсонеса. – Рис. 84,11,12 – конические лампы с оплавленным краем второго подтипа. – Рис. 48,9 – комплекс 16; Рис. 36,2 – комплекс 9; Рис. 25, 16 – комплексе 5. – С. 137.**

³⁸⁰ Foy D. Le verre de la fin du IVe au VIIIe siecle en France Mediterranee... – Pl. 14,168-171. – Forme 22 b. – N 168 и 169 – начало VI в. (ближе всего к нашему фрагменту, видимо, N 169), 170-171 – VII в. – P. 206.

³⁸¹ Голофаст Л. А. Стекло ранневизантийского Херсонеса. – Рис. 85,2 – 4,6 -лампады с узкой полой ножкой. – С. 138, 139.

³⁸² Foy D. Le verre de la fin du IVe au VIIIe siecle en France Mediterranee. – Pl.15,177. Forme 23 a. – P.208.

³⁸³ Голофаст Л. А. Стекло ранневизантийского Херсонеса. – Рис. 49,7 – комплекс 17. С засыпью конца VI в. – С. 155, 156.

³⁸⁴ Там же. Опись монет из раскопок четырехапсидного храма в Херсонесе. п/оп. 6.

³⁸⁵ Подсчеты выполнены на основании сопоставления количества амфор каждого типа в рисунках описи и подсчета профильных единиц каждого типа в тексте описи. Подсчет только по рисункам дает несколько отличную картину, впрочем, не меняющую хронологии слоя

³⁸⁶ Воронов Ю. Н., Бгажба О. Х. Материалы по археологии Цебельды. – Табл. 28, 7, 25.

³⁸⁷ Сазанов А. В., Мокроусов С. В. **Некоторые предварительные данные о хронологии поселения Зеленый мыс... – Рис. 6, 4.**

³⁸⁸ Голофаст Л. А., Рыжов С. Г. Комплекс ранневизантийского времени из раскопок квартала X б в Северном районе Херсонеса. – Рис. 4, 1, 2, 12, 15. С монетами Юстина II 565-578 гг.; Сазанов А. В. Амфорный комплекс первой четверти VII в. из северо-восточного района Херсонеса // Материалы по археологии, истории и этнографии Таврии. - Симферополь, 1991. – Вып. II. – Рис. 6, 6; Рис. 13,8.

³⁸⁹ Воронов Ю. Н., Бгажба О. Х. Материалы по археологии Цебельды. – Табл. 28,25.

³⁹⁰ Сазанов А. В., Мокроусов С. В. **Некоторые предварительные данные о хронологии поселения Зеленый мыс... – Рис. 5, 11.**

³⁹¹ Сазанов А. В. Амфорный комплекс первой четверти VII в. Из северо-восточного района Херсонеса. – Рис. 6, 3.

³⁹² Сазанов А. В., Мокроусов С. В. **Некоторые предварительные данные о хронологии поселения Зеленый мыс...** – С.189.

³⁹³ Голофаст Л. А., Рыжов С. Г. Комплекс ранневизантийского времени из раскопок квартала X б в Северном районе Херсонеса. – Рис. 5, 10, 19. С монетами Юстина II 565-578 гг.; Сазанов А. В. Амфорный комплекс первой четверти VII в. из северо-восточного района. – Рис. 7, 21; Воронов Ю. Н., Бгажба О. Х. Материалы по археологии Цебельды. – Табл. 32, 6; Сазанов А. В., Мокроусов С. В. Некоторые предварительные данные о хронологии поселения Зеленый мыс. – Рис. 6,5. – С. 194, 195.

³⁹⁴ Сазанов А. В. Амфорный комплекс первой четверти VII в. из северо-восточного района Херсонеса. – Рис. 2, 5; Сазанов А. В., Мокроусов С. В. Некоторые предварительные данные о хронологии поселения Зеленый мыс. – Рис. 3, 11.

³⁹⁵ Сазанов А. В., Мокроусов С. В. Поселение Золотое Восточное в бухте (Восточный Крым): опыт исследования стратиграфии ранневизантийского времени. – Рис. VI, 6. Рис. X,17.

³⁹⁶ Воронов Ю. Н., Бгажба О. Х. Материалы по археологии Цебельды. – Табл. 32,4, 11.

³⁹⁷ Голофаст Л. А., Рыжов С. Г. Комплекс ранневизантийского времени из раскопок квартала X б в Северном районе Херсонеса. – Рис. 5, 13.

³⁹⁸ Сазанов А. В., Мокроусов С. В. Некоторые предварительные данные о хронологии поселения Зеленый мыс. – Рис.6, 6-10. – С. 195.

³⁹⁹ Сазанов А. В., Мокроусов С. В. **Некоторые предварительные данные о хронологии поселения Зеленый мыс.** – Рис.3, 11. – С. 181.

⁴⁰⁰ Сазанов А. В., Мокроусов С. В. **Некоторые предварительные данные о хронологии поселения Зеленый мыс.** – Рис.5, 15, 16. – С.189.

⁴⁰¹ Воронов Ю. Н., Бгажба О. Х. Материалы по археологии Цебельды. – Табл. 32, 6

⁴⁰² Сазанов А. В., Мокроусов С. В. Поселение Золотое Восточное в бухте (Восточный Крым): опыт исследования стратиграфии ранневизантийского времени. – Рис. V,11.

⁴⁰³ Херсонес 1976–1977 г. Раскопки М. И. Золотарева. Северо-восточный район. 1 квартал. Колодец.

⁴⁰⁴ Сазанов А. В., Романчук А. И., Седикова Л. В. **Амфоры из комплексов византийского Херсонеса.** – Табл. 12, 44; Голофаст Л. А. Стекло ранневизантийского Херсонеса. – Рис. 44,2. Комплекс 14; Сазанов А. В. Амфорный комплекс первой четверти VII в. из северо-восточного района Херсонеса. – Рис. 7, 24, 25.

⁴⁰⁵ Сазанов А. В. Амфоры «carottes» в Северном Причерноморье ранневизантийского времени. Типология и хронология. – Рис. 6, 2. – С.187.

⁴⁰⁶ Зелёный мыс – 1999 г. Слой 2. Кв. 7 а. 570-580 гг.

⁴⁰⁷ Reynolds P. Levantine amphorae from Cilicia to Gaza: a typology and analysis of regional production trends from the 1st to 7th centuries // LRCW I. Late Roman Coarse Wares, Cooking Wares and Amphorae in the Mediterranean: Archaeology and Archaeometry. – Oxford, 2005. – Fig. 45.

⁴⁰⁸ Сазанов А. В. **Амфоры «carottes» в Северном Причерноморье ранневизантийского времени.** Типология и хронология. – Рис.5, 3. Рис. 2. Тип 3.4. – конец VI в. – С. 186. Тип 2 амфор – третья четверть VI – конец VI – начало VII в.

⁴⁰⁹ Сазанов А. В., Мокроусов С. В. Поселение Золотое Восточное в бухте (Восточный Крым): опыт исследования стратиграфии ранневизантийского времени. – Рис. IX,3. Золотое Восточное. 1990 г. Слой 7. 570-580 гг. Диаметр другой. – Рис. 5, 2,3 – слой 4.

⁴¹⁰ Сазанов А. В. **Амфоры «carottes» в Северном Причерноморье ранневизантийского времени.** Типология и хронология. – Рис.3. Тип I.1.

⁴¹¹ Сазанов А. В., Мокроусов С. В. Поселение Золотое Восточное в бухте (Восточный Крым): опыт исследования стратиграфии ранневизантийского времени. - Рис. II,8; Голофаст Л. А., Рыжов С. Г. **Комплекс ранневизантийского времени из раскопок квартала X б в Северном районе Херсонеса.** – Рис. 6, 12, 17. С монетами Юстина II – 565-578 гг.

⁴¹² Голофаст Л. А., Рыжов С. Г. Комплекс ранневизантийского времени из раскопок квартала X б в Северном районе Херсонеса. – Рис. 6, 25. С монетами Юстина II 565-578 гг.; Шаров О. В. **Керамический комплекс некрополя Чатыр-даг.** Хронология комплексов с римскими импортами. – Рис. 54, 4.

⁴¹³ Sazanov A. Les amphores orientales d'époque protobyzantine au Nord de la Mer Noire. – P. 803.

⁴¹⁴ Pieri D. Les amphores. Les fouilles recentes (1985-1993) // Fouilles a Marseille. Les mobiliers (Ie-VIe siecles ap. J.-C.). – Aix-en-Provence, 1998. – Fig. 199, 292. Contexte 12 – третья треть V в. – P. 236.

⁴¹⁵ Sazanov A. Les amphores «LA 1 Carthage» dans la region de la Mer Noire. – Fig. 3. – Тип 1.3 – 500-600 гг. – Fig. 7, 4, 5 – вторая четверть – конец VI в. – P. 266; Alvarez J. A., Casasola D.B. Anforas orientales en el extremo occidente: las importaciones de LR 1 en el sur de Hispania // LRCW II. Late Roman Coarse Wares, Cooking Wares and Amphorae in the Mediterranean: Archaeology and Archaeometry. – London, 2007. – Fig. 5, 8 – 525-550 гг.; Сазанов А. В. Амфорный комплекс первой четверти VII в. из северо-восточного района Херсонеса. – Рис. 8, 5; Голофаст Л. А., Рыжов С. Г. Комплекс ранневизантийского времени из раскопок квартала X б в Северном районе Херсонеса. – Рис. 2, 1.

⁴¹⁶ Bien S. La vaisselle et les amphores en usage a Marseille au VIIe siecle et au debut du VIIIe siecle: premiere ebauche de typologie evolutive // LRCW II. Late Roman Coarse Wares, Cooking Wares and Amphorae in the Mediterranean: Archaeology and Archaeometry. – London, 2007. – Fig. 2, 31 – Phase 2. Вторая четверть VII в. Диаметр больше – 10,5 см. Это – дальнейшее развитие типа.

⁴¹⁷ Sazanov A. Les amphores «LA 1 Carthage» dans la region de la Mer Noire. – Fig. 7, 7. Fig. 3, Type 1.4. – P. 270.

⁴¹⁸ Sazanov A. Les amphores orientales... – P. 803. – Fig. 2, 1.

⁴¹⁹ Сазанов А. В. Керамические комплексы Северного Причерноморья второй половины IV-V вв. – Рис. 9, 9.

⁴²⁰ Воронов Ю. Н., Бгажба О. Х. Материалы по археологии Цебельды. – Табл. 23, 8

⁴²¹ Сазанов А. В., Мокроусов С. В. Поселение Золотое Восточное в бухте (Восточный Крым): опыт исследования стратиграфии ранневизантийского времени. – Рис. IX, 5; Сазанов А. В., Мокроусов С. В. Некоторые предварительные данные о хронологии поселения Зеленый мыс. – Рис. 4, 13 – 570-580 гг. – С. 18.

⁴²² Голофаст Л. А., Рыжов С. Г. Комплекс ранневизантийского времени из раскопок квартала X б в Северном районе Херсонеса. – Рис. 2, 1.

⁴²³ Sazanov A. Les amphores «LA 1 Carthage» dans la region de la Mer Noire. – Fig. 3. Тип 7.3.2-4. Fig. 11, 12. Тип 14.

⁴²⁴ Голофаст Л. А. Стекло ранневизантийского Херсона. – Комплекс 2. Рис. 4, 2 – 4.

⁴²⁵ Сазанов А. В., Мокроусов С. В. **Некоторые предварительные данные о хронологии поселения Зеленый мыс.** – С. 177. – Рис. 2, 26.

⁴²⁶ Pieri D. Les centres de production d'amphores en Mediterranee orientale durant l'antiquite tardive: quelques remarques // LRCW II. Late Roman Coarse Wares, Cooking Wares and Amphorae in the Mediterranean: Archaeology and Archaeometry. – London, 2007. – Fig. 8, B 2.

⁴²⁷ Vidrih Perko V., Zupancic M. Amphorae in Western Slovenia and in Northern Istria // LRCW I. Late Roman Coarse Wares, Cooking Wares and Amphorae in the Mediterranean: Archaeology and Archaeometry. – Oxford, 2005. – Fig. 7, 7, 9.

⁴²⁸ Воронов Ю. Н., Бгажба О. Х. Материалы по археологии Цебельды. – Рис. 26, 6.

⁴²⁹ Pieri D. Les amphores des sondages 6-7 // Fouilles a Marseille. Les mobiliers (Ie-VIe siecles ap. J.-C.). – Aix-en-Provence, 1998. – Fig. 88, 78. Contexte 7. Periode 4 A – конец VI – нач. VII в. – P. 120, 121. Fig. 94, 130-132, 136. Periode 4 B. Contexte 8. – Конец VI – нач. VII в.

⁴³⁰ Aupert P. Objets de la vie quotidienne a Argos en 585 ap. J.-C. // BCH. – 1980. – Supplement VI. – Paris, 1980. – Fig. 46, 324 a. III 18, 5.

⁴³¹ Sazanov A. Les amphores orientales d'epoque protobyzantine au nord de la Mer Noire. – Fig. 5, 21 – **конец VI в., Fig. 5, 26 – первая четверть VII в.; Голофаст Л. А., Рыжов С. Г. Комплекс ранневизантийского времени из раскопок квартала X б в Северном районе Херсонеса.** – Рис. 9, 8. С монетами Юстина II – 565-578 гг.

⁴³² Domingues R. J. Anforas tardoromanas halladas en las recipientes excavaciones estratigraficas efectuadas en el subsuelo de la plaza del Rey en Barcelona // LRCW I. Late Roman Coarse Wares, Cooking Wares and Amphorae in the Mediterranean: Archaeology and Archaeometry. – London, 2005. – Fig. 3, 10-LRA 4 A – в слое середины VI-VII в. Но отнесен к раннему варианту V в.

⁴³³ Bien S. Contextes de l'Antiquite tardive sur le chantier du Parc des Phocceens (ilot 24 N) // Fouilles a Marseille. Les mobiliers (Ie-VIe siecles ap. J.-C.). – Aix-en-Provence, 1998. – Fig. 247, 89 – contexte 30. Третья треть VI в. – LRA 4 A. – P. 282, 283.

⁴³⁴ Pieri D. Les amphores des sondages 6-7 // Fouilles a Marseille. Les mobiliers (Ie-VIe siecles ap. J.-C.). – Aix-en-Provence, 1998. – Fig. 88, 78. Contexte 7. Periode 4 A – конец VI – нач. VII в. – P. 120, 121; Fig. 94, 142. Periode 4 B. Contexte 8.

- ⁴³⁵ Eiwanger J. Keramik... – Taf. 27.II.468.
- ⁴³⁶ Сазанов А. В. Амфорный комплекс первой четверти VII в. из северо-восточного района Херсонеса. – Рис. 10,5. – С. 67.
- Голофаст Л. А. Стекло ранневизантийского Херсонеса. – Комплекс 4. – Рис. 18,9.
- ⁴³⁷ Сазанов А. В. Керамические комплексы Северного Причерноморья второй половины IV-V вв. – Рис. 11, 12 – от 390 до 700 гг. – С. 243.
- ⁴³⁸ Мы исходим из того, что сосуд имеет две ручки, а не одну, как показано на рисунке описи.
- ⁴³⁹ Sazanov A. Les amphores orientales d'epoque protobyzantine... – Fig. 4, 11.
- ⁴⁴⁰ Carredano F.A., Vargas E.G., Acuna D.G. Anforas tardoantiguas en Hispalis (Sevilla, Espana) y el comercio mediterraneo // LRCW II.Late Roman Coarse Wares, Cooking Wares and Amphorae in the Mediterranean:Arcaeology and Archaeometry. – London, 2007. – Fig. 6, 44. – P.136, 137.
- ⁴⁴¹ Sazanov A. Les amphores orientales d'epoque protobyzantine... – Fig. 4, 40.
- ⁴⁴² Сазанов А.В. Тонкостенные красноглиняные амфоры типа 95 по И.Б.Зеест: типология и хронология // Петербургский археологический вестник. – 1992. Вып.2. – Рис. 1:3 а; – Рис. 2. Венчик как и амфора была ошибочно вслед за И.Б.Зеест отнесена к концу IV в. на основании неверного паспорта находки, указанного И.Б.Зеест. Реальная дата комплекса – первая половина VI в. См. Sazanov A. Les amphores orientales d'epoque protobyzantine au nord de la Mer Noire. – P. 806. N 42-43.
- ⁴⁴³ Sazanov A. Les amphores orientales d'epoque protobyzantine au nord de la Mer Noire. – Fig. 4, 54. – P.804, 805.
- ⁴⁴⁴ Sazanov A. Les amphores orientales d'epoque protobyzantine... – P.805. – Fig. 4, 26, 43, 46, 49.
- ⁴⁴⁵ Сазанов А. В. Керамические комплексы Северного Причерноморья второй половины IV-V вв. – Рис. 12, 7. Атрибутирована как тип С. – С.245.
- ⁴⁴⁶ Arsen'eva T. M., Domzalski K. Late Roman slip pottery from Tanais. – Fig. 17, 626-E. – P.432.
- ⁴⁴⁷ Сазанов А. В., Романчук А. И. Краснолаковая керамика... – Рис.5, N 32. – С.19. Слой второй четверти VI в. Атрибутирован как С.
- ⁴⁴⁸ Arsen'eva T. M., Domzalski K. Late Roman slip pottery from Tanais. – P.432
- ⁴⁴⁹ Ibid.. – Fig. 17, 625, 626. – P.432.
- ⁴⁵⁰ Сазанов А.В. Керамические комплексы Северного Причерноморья второй половины IV-V вв. – Рис. 12,8. – С. 245.
- ⁴⁵¹ Arsen'eva T.M., Domzalski K. Late Roman slip pottery from Tanais. – Fig. 17, 625, 626. – P.432.
- ⁴⁵² Eiwanger J. Keramik und kleinfunde...Ware II B. – Taf. 6.II.64, 69.
- ⁴⁵³ Delgado M. Les sigillees... – Pl. LXXVIII,188, 192 – 465/468 гг.
- ⁴⁵⁴ Голофаст Л. А., Рыжов С. Г. Комплекс ранневизантийского времени из раскопок квартала X б в Северном районе Херсонеса. – Рис. 11, 19.
- ⁴⁵⁵ Голофаст Л. А. Стекло ранневизантийского Херсона... – Рис. 68, 15.
- ⁴⁵⁶ Arsen'eva T. M., Domzalski K. Late Roman slip pottery from Tanais. – Fig. 17, 624, 626. – P. 432; Сазанов А. В., Мокроусов С. В. Некоторые предварительные данные о хронологии поселения Зеленый мыс. – Рис. 4, 8. – С. 185. Трактван как F. Слой во дворе – конец второй четверти VI в.
- ⁴⁵⁷ Сазанов А. В., Мокроусов С. В. Некоторые предварительные данные о хронологии поселения Зеленый мыс. – Рис.3, 15. – С.182. Упомянуты контексты 526-527 гг. и второй четверти VI в. Трактван как тип E; Arsen'eva T. M., Domzalski K. Late Roman slip pottery from Tanais. – Fig. 17,624-626. – P.432.
- ⁴⁵⁸ Arsen'eva T. M., Domzalski K. Late Roman slip pottery from Tanais. – Fig. 17, 624, 626. E – Вторая четверть V – начало VI в. – P. 432; Сазанов А. В., Мокроусов С. В. Некоторые предварительные данные о хронологии поселения Зеленый мыс. – Рис. 4, 8. – С. 185.
- ⁴⁵⁹ Arsen'eva T. M., Domzalski K. Late Roman slip pottery from. – Fig. 17, 625. E – Вторая четверть V – начало VI в. – P. 432; Eiwanger J.Keramik und kleinfunde... – Taf.6.II.71 – 450–520 гг.; Сазанов А. В., Мокроусов С. В. Некоторые предварительные данные о хронологии поселения Зеленый мыс. – Рис. 3, 15. – С. 182. Вторая четверть VI в.
- ⁴⁶⁰ Eiwanger J. Keramik und Kleinfunde...Ware II B. – Taf. 4.II.27 – 450-520 гг.; Isler H. Heraion... – Abb. 47. – S. 221; Сазанов А. В., Мокроусов С. В. Поселение Золотое Восточное в бухте (Восточный Крым): опыт исследования стратиграфии ранневизантийского времени. – Рис. IV,6. Золотое Восточное. 1990 г. Слой 3 г. Вторая четверть VI в.; Сазанов А. В., Романчук А. И. Краснолаковая керамика ранневизантийского Херсона. – Рис. 6, 45 – вторая четверть VI в.

- ⁴⁶¹ Голофаст Л. А. Стекло ранневизантийского Херсона. – Комплекс 8. – Рис. 31, 9.
- ⁴⁶² Голофаст Л. А., Рыжов С. Г. Комплекс ранневизантийского времени из раскопок квартала X б в Северном районе Херсонеса. – Рис. 11, 9.
- ⁴⁶³ Голофаст Л. А., Рыжов С. Г. Комплекс ранневизантийского времени из раскопок квартала X б в Северном районе Херсонеса. – Рис. 11, 39, 43. С монетами Юстина II – 565-578 гг.
- ⁴⁶⁴ Arsen'eva T. M., Domzalski K. Late Roman slip pottery from Tanais. – Fig. 17, 623, 624. – P.432; Eiwanger J. Keramik und Kleinfunde... – Taf. 7.II.80; Hayes J. W. Late Roman Pottery. – Fig. 67, E 16.
- ⁴⁶⁵ Сазанов А. В., Мокроусов С. В. **Некоторые предварительные данные о хронологии поселения Зеленый мыс.** – Рис. 5, 24, 25. – С. 190. 24-F6 или F 8 – вторая четверть VI – первая четверть VII в. N 25 – вторая четверть VI – середина VII в..
- ⁴⁶⁶ Hayes J. W. Late Roman Pottery. – Fig. 69. – F 17. – P. 338; Сазанов А. В., Романчук А. И. Краснолаковая керамика ранневизантийского Херсона. – Рис. 7, 64.
- ⁴⁶⁷ Сазанов А. В., Мокроусов С. В. **Некоторые предварительные данные о хронологии поселения Зеленый мыс.** – Рис. 5, 24, 25. – С. 190; Сазанов А. В. Керамические комплексы Боспора 570-580 гг. – Рис. 15,1-3 – тип F 6. – С. 228.
- ⁴⁶⁸ Голофаст Л. А. Стекло ранневизантийского Херсона. – Рис. 38, 4.
- ⁴⁶⁹ Сазанов А. В. **Импортная краснолаковая керамика первой половины VII в. из Херсонеса.** – Рис. 2 А, 33; Голофаст Л. А., Рыжов С. Г. Комплекс ранневизантийского времени из раскопок квартала X б в Северном районе Херсонеса. – Рис.11, 48, 50. С монетами Юстина II – 565-578 гг.
- ⁴⁷⁰ Голофаст Л. А. Стекло ранневизантийского Херсона. – Рис. 61,9.
- ⁴⁷¹ Сазанов А. В. Керамические комплексы Боспора 570-580 гг. – Рис. 13, 8,9.
- ⁴⁷² Eiwanger J. Keramik und Kleinfunde... – Taf. 7.II.80, 83. Ware II B.
- ⁴⁷³ Сазанов А. В. Керамические комплексы Боспора 570-580 гг. - Рис. 13, 8,9-тип F 7/8. – С. 228. Упомянуты комплексы второй четверти VI, третьей четверти VI, 570-580 гг., конца VI в. и первой четверти VII в.; Голофаст Л. А., Рыжов С. Г. Комплекс ранневизантийского времени из раскопок квартала X б в Северном районе Херсонеса. – Рис. 11, 29, 32.
- ⁴⁷⁴ Голофаст Л. А. Стекло ранневизантийского Херсона... – Рис. 69, 5.
- ⁴⁷⁵ Сазанов А. В., Мокроусов С. В. **Некоторые предварительные данные о хронологии поселения Зеленый мыс.** – Рис. 3, 18. – Помещение 11-F 10. Наиболее близок сосудам из комплексов 550 гг. – третьей четверти VI в.; Сазанов А. В., Романчук А. И. **Краснолаковая керамика ранневизантийского Херсона.** – Рис. 7, 71; Сазанов А. В. Импортная краснолаковая керамика первой половины VII в. из Херсонеса. Рис 2 А, 45.
- ⁴⁷⁶ Landgraf J. Keisan's byzantine pottery // Tell Keisan (1971-1976). – Paris, 1980. – Fig. 14 a, F 14.
- ⁴⁷⁷ Eiwanger J. Keramik und kleinfunde... – Taf. 5 II.44.
- ⁴⁷⁸ Голофаст Л. А. Стекло ранневизантийского Херсона. – Рис. 61,11. Комплекс 21; Комплекс 8 – Рис. 31, 15; Голофаст Л. А., Рыжов С. Г. Комплекс ранневизантийского времени из раскопок квартала X б в Северном районе Херсонеса. – Рис. 11, 59; Сазанов А. В., Романчук А. И. **Краснолаковая керамика ранневизантийского Херсона.** – Рис. 7,60. – С. 23.
- ⁴⁷⁹ Сазанов А. В., Мокроусов С. В. **Некоторые предварительные данные о хронологии поселения Зеленый мыс.** – Рис. 2, 30. – С.178. Ссылки на находки в комплексах второй четверти VI в. и конца VI – начала VII в.; Голофаст Л. А. Стекло ранневизантийского Херсона. – Комплекс 8. – Рис. 32,1. Рис. 30, 11. Рис. 31, 6.
- ⁴⁸⁰ Сазанов А. В. Импортная краснолаковая керамика первой половины VII в. из Херсонеса. – Рис 2 А,19.1; Голофаст Л. А. Стекло ранневизантийского Херсона. – Комплекс 8. – Рис. 32,2; Сазанов А. В., Романчук А. И. Краснолаковая керамика ранневизантийского Херсона. – Рис. 7,61.
- ⁴⁸¹ Сазанов А. В., Мокроусов С. В. Поселение Золотое Восточное в бухте (Восточный Крым): опыт исследования stratиграфии ранневизантийского времени. – Рис. IV,6. Золотое Восточное. 1990 г. Слой 3 г. Вторая четверть VI в.
- ⁴⁸² Голофаст Л. А. Стекло ранневизантийского Херсона. – Комплекс 8. – Рис. 31, 16.
- ⁴⁸³ Сазанов А. В., Романчук А. И. Краснолаковая керамика ранневизантийского Херсона. – Рис. 8, 89 – конец VI в.; Голофаст Л. А., Рыжов С. Г. Комплекс ранневизантийского времени из раскопок квартала X б в Северном районе Херсонеса. – Рис. 11, 7. С монетами Юстина II – 565-578 гг.
- ⁴⁸⁴ Hayes J. W. Late Roman Pottery. – Fig. 67, F 23. – сер.VI в.; Голофаст Л. А. **Стекло ранневизантийского Херсона.** - Рис. 38,7. Комплекс 10. Херсонес 1936 г. Северный берег. По-

мещение V. Колодец “Б”. Последняя четверть VI в.; Сазанов А.В. Керамические комплексы Боспора 570-580 гг. – Рис. 16, 5-G5 – вторая – третья четверть VI в. Рис. 15, 4,5-F 2.– С. 229. Начало третьей четверти VI в.; Сазанов А.В., Мокроусов С.В. Некоторые предварительные данные о хронологии поселения Зеленый мыс. – Рис. 2, 30-F 3 – в комплексах второй четверти и конца VI в.

⁴⁸⁵ Hayes J. W. The Pottery. Excavations at Sarachane in Istanbul.- Fig. 34, deposit 16,5-524-525 гг. Интерпретирован как Е- F.

⁴⁸⁶ Сазанов А. В., Мокроусов С. В. **Некоторые предварительные данные о хронологии поселения Зеленый мыс.** – Рис. 2, 13 – контекст начала второй четверти VI в. – С.175.

⁴⁸⁷ Сазанов А. В., Мокроусов С. В. Поселение Золотое Восточное в бухте (Восточный Крым): опыт исследования стратиграфии ранневизантийского времени. – Рис. VIII, 5. Слой 6; Голофаст Л. А. Стекло ранневизантийского Херсона. – Комплекс 8. – Рис. 32 ,5. Херсонес. 7 квартал. Яма “В”. Раскопки Р. Х. Лепера в 1911 г.

⁴⁸⁸ Сазанов А. В., Мокроусов С. В. **Некоторые предварительные данные о хронологии поселения Зеленый мыс.** – С.175.

⁴⁸⁹ Голофаст Л. А. Стекло ранневизантийского Херсона. – Рис. 61,12.

⁴⁹⁰ Сазанов А. В. **Краснолаковая керамика Северного Причерноморья ранневизантийского времени** // МАИЭТ. – 1995. – Вып. IV. – Рис. 5, 23, 24. мотив 67. – С. 415; Carandini A. *Ceramica non decorata e decorata a stampo //Atlante delle forme ceramiche. Ceramica fine romana nel bacino Mediterraneo . Medio e tardo impero.* – Roma, 1981. – P.232. – Tav. CXVII,11-13 – Hayes 67. – P.232.

⁴⁹¹ Carandini A. *Ceramica non decorata e decorata a stampo.* – P.232.

⁴⁹² Сазанов А. В. Керамические комплексы Боспора 570-580 гг. – Рис. 10, 7; Масленников А. А., Чевелёв О. Д. Разведочные раскопки на городище Генеральское. – Рис. 4,20; Голофаст Л. А. Стекло ранневизантийского Херсона... – Рис. 39, 2. Комплекс 11. Херсонес. 1989 г. Раскопки С. Г. Рыжова. Цистерна в помещении 1 усадьбы 3 квартала X. Конец VI – начало VII в.

⁴⁹³ Arsen'eva T. M., Domzalski K. Late Roman slip pottery from Tanais. – Fig.8, 270. – Fig. 9, 283-PRSW form 3. – P. 426, 427.

⁴⁹⁴ Сазанов А. В. Краснолаковая керамика Северного Причерноморья ранневизантийского времени. – С. 411.

⁴⁹⁵ Стржелецкий С. Ф., Высотская Т. Н., Рыжова Л. А., Жесткова Г. И. **Население округа Херсонеса в первой половине I тысячелетия новой эры.** – Рис. 16; Табл. 33, 23; Табл. 35, 1,2; Табл. 36, 33, 42; Табл. XXXIII, 78. – С. 91, 93. Вариант 2.

⁴⁹⁶ Сазанов А. В. Керамические комплексы Северного Причерноморья второй половины IV-V вв. – Рис. 4, 1-7. – С. 230; Сорокина Н.П. О стеклянных сосудах с каплями синего стекла из Причерноморья // СА. – 1971. – N 4. – Рис. 6, 2. – С. 93.

⁴⁹⁷ Carandini A. *Ceramica microasiatica.* – Tav. CXI, 7-10. – P. 232.

⁴⁹⁸ Сазанов А. В. Керамические комплексы Северного Причерноморья второй половины IV-V вв. – Рис. 14, 1. – С. 247; Arsen'eva T. M., Domzalski K. Late Roman slip pottery from Tanais. – Fig.8, 270. Fig. 9, 290 – PRSW form 3. – P.426, 427. Третья группа по диаметру венчика – 34-38 см.

⁴⁹⁹ Сазанов А. В., Мокроусов С. В. **Некоторые предварительные данные о хронологии поселения Зеленый мыс.** – Рис. 2, 14; Рис. 3, 20,21. – С. 183; Сазанов А. В. Керамические комплексы Боспора 570-580 гг. – Рис. 18. – С. 230.

⁵⁰⁰ Arsen'eva T. M., Domzalski K. Late Roman slip pottery from Tanais. – Fig 13, 575-577. Определен как PRSW 7. – P. 427.

⁵⁰¹ Foy D. Le verre de la fin du IVe au VIIIe siecle en France Mediterraneenne. Premier essai de typo-chronologie // Le verre de l'Antiquite tardive et du Haut Moyen Age. Typologie-Chronologie-Diffusion. – Val d'Oisie, 1995. – Pl. 15, 177. **Forme 23 A.** – P. 208; Голофаст Л.А. **Стекло ранневизантийского Херсонеса.** – Рис. 92,5. Рюмки первого типа. – С. 154-156.

⁵⁰² Foy D. Le verre de la fin du IVe au VIIIe siecle en France Mediterraneenne. Premier essai de typo-chronologie. – Forme 22 a.

⁵⁰³ Foy D. Le verre de la fin du IVe au VIIIe siecle en France Mediterraneenne... – P. 206, 215; Голофаст Л. А. Стекло ранневизантийского Херсонеса. – Рис. 45, 6; Рис. 85, 2-4. – С. 138, 139.

⁵⁰⁴ Юрочкин В. Ю., Джанов А. В. Ук. соч. – С. 64.

⁵⁰⁵ Кутайсов В. А. Четырехкислотный храм Херсонеса. – С. 157.

⁵⁰⁶ Кутайсов В. А. Четырехкислотный храм Херсонеса. – С. 157, 158.

- ⁵⁰⁷ Домбровский О. И., Кутайсов В. А. **Отчет о работах Херсонесского отряда Крымской комплексной экспедиции ИА АН УССР в 1977 г.** – Л. 14.
- ⁵⁰⁸ Кутайсов В. А. **Четырехкислотный храм Херсонеса.** – С. 157.
- ⁵⁰⁹ Домбровский О. И., Кутайсов В. А. **Отчет о работах Херсонесского отряда Крымской комплексной экспедиции ИА АН УССР в 1977 г.** – Л. 14; Полевой дневник раскопок четырехкислотного храма в Херсонесе в 1977 г. Дневник вел В. А. Кутайсов. // Архив НЗХТ. – Д. 1981. Листы дневника не пронумерованы.
- ⁵¹⁰ Домбровский О. И., Кутайсов В. А. **Отчет о работах Херсонесского отряда Крымской комплексной экспедиции ИА АН УССР в 1977 г.** – Л. 13.
- ⁵¹¹ Там же. – Л. 15.
- ⁵¹² Sazanov A. Les amphores «LA 1 Carthage» dans la region de la mer Noire. – Fig.3, Type 1.1-3; Сазанов А. В. **Керамические комплексы Северного Причерноморья второй половины IV-V вв.** – Рис. 9, 9. – С.240; Pieri D. Les amphores.Le puits de la rue Bin-Jesus // Fouilles a Marseille.Les mobiliers (I-VIe s. ap.J.-C.). – Aix-en-Provence, 1998. – Fig. 199,292. Контекст 12. Третья треть V в. – Р. 236.
- ⁵¹³ Sazanov A. Les amphores «LA 1 Carthage» dans la region de la Mer Noire. – Fig.4. – Type 1.1. – Р. 267.
- ⁵¹⁴ Домбровский О. И., Кутайсов В. А. **Отчет о работах Херсонесского отряда Крымской комплексной экспедиции ИА АН УССР в 1977 г.** – Л.15.
- ⁵¹⁵ Кутайсов В. А. **Четырехкислотный храм Херсонеса.** – С. 157.
- ⁵¹⁶ Липатов А. А. **Византийские традиции в строительном производстве древней Руси: строительные растворы, стены, фундаменты.** Автореф. дисс. канд. ист. наук. – Спб., ИИМК, 2006. – С.10.
- ⁵¹⁷ Якобсон А. Л. **Ранневековий Херсонес.** – С. 290.
- ⁵¹⁸ Кутайсов В. А. **Четырехкислотный храм Херсонеса.** – С. 162.
- ⁵¹⁹ Голофаст Л. А. **Западный район Херсонеса в ранневизантийский период** // МАИЭТ. – 2007. – Вып. XIII. – С.118.
- ⁵²⁰ Кутайсов В. А. **Четырехкислотный храм Херсонеса.** – С. 162.
- ⁵²¹ Романчук А. И., Сазанов А. В., Седикова Л. В. **Амфоры ...** – С. 50-52. Класс 24; Белый А. В. **Раскопки усадьбы на городище Кыз-Кермен. Комплекс построек N 5 и 6** //Бахчисарайский историко-археологический сборник. Симферополь, 2008. - Рис. 18; Рис. 19; Пономарев Л. Ю. **Салтовское укрепление и святилище у с. Заветное** // Боспорские исследования. – 2003. – Вып. III. – Рис. 6, 1. Рис. 7,1. – С.268; Седикова Л. В. **Керамический комплекс второй половины IX в. из цитадели в Херсонесе** // Проблемы археологии древнего и средневекового Крыма. – Симферополь, 1995. – Рис.1. – С.123, 124; Сазанов А. В. **Хронология слоев средневековой Керчи** // ПИФК. – 1998. – Вып. V. Рис. VII, 8, 15, 21. – С. 53.
- ⁵²² Могаричев Ю. М., Сазанов А. В., Шапошников А. К. **Житие Иоанна Готского в контексте истории Крыма «хазарского периода».** – С. 105, 106.
- ⁵²³ Там же. – С. 107.
- ⁵²⁴ Домбровский О. И., Кутайсов В. А. **Отчет о работах херсонесского отряда Крымской комплексной экспедиции ИА АН УССР в 1977 г.** – Л. 29.
- ⁵²⁵ Майко В. В. **Средневековое городище на плато Тепсень в юго-восточном Крыму.** – К., 2004. – Рис. 57, 7. – С. 104. Рис. 100, 3. – С. 184.
- ⁵²⁶ Там же. – Рис. 100,3. – С. 184.
- ⁵²⁷ Романчук А. И., Сазанов А. В., Седикова Л. В. **Амфоры из комплексов...** – Табл. 24, 99-102.
- ⁵²⁸ Седикова Л. В. **Керамическое производство и импорт в Херсонесе в IX в.** Дисс. канд. ист. наук. – М: ИА РАН, 1998 //Архив ИА РАН. – Ф-1. – Р 2. – Д.2632. – Л. 101.
- ⁵²⁹ Там же. – Л.100.
- ⁵³⁰ Сазанов А. В. **Хронология слоев средневековой Керчи.** – Рис. VII, 2, 24.
- ⁵³¹ Зинько В. Н., Пономарев Л. Ю. **Тиритака. Раскоп XVI. Археологические комплексы VIII-X вв.** Симферополь – Керчь, 2009. – Т. I. – С. 39 – 42; Рис.150, 1/567. Рис. 135, 3/497; Рис. 51, 2/1233. Автор текста – Л. Ю. Пономарев.
- ⁵³² Зинько В. Н., Пономарев Л. Ю. **Тиритака. Раскоп XXVI. Том I. Археологические комплексы VIII-X вв.** – Симферополь-Керчь, 2009. – С.50, 51. – Рис. 150, 3/1569, 11/577, 16/582, 2/514. Рис. 76, 1/1284 – вторая половина IX в.
- ⁵³³ Романчук А. И., Сазанов А. В., Седикова Л. В. **Амфоры из комплексов...** – Табл. 25, 111. Класс 30. – С. 56, 57; Седикова Л. В. **Керамическое производство и импорт в Херсонесе в IX в.** – Дисс. канд. ист. наук. – Рис. 2, 2,5. Рис. 65,3.

⁵³⁴ Майко В. В. Средневековое городище на плато Тепсень в юго-восточном Крыму – Рис. 101, 4. Тип II. Подтип 1. – С. 184,185.

⁵³⁵ Там же. – С. 184, 185.

⁵³⁶ Могаричев Ю. М., Сазанов А. В., Шапошников А. К. Житие Иоанна Готского в контексте истории Крыма «хазарского периода». – С.145-155. Автор раздела – А.В.Сазанов.

⁵³⁷ Майко В. В. Средневековое городище на плато Тепсень в юго-восточном Крыму. - Рис. 103, 7.

⁵³⁸ Раскопки 2005-2009 гг. экспедиции Харьковского Государственного Университета. Руководитель – С. Б.Сорочан. Керамические комплексы обрабатывались А. В. Сазановым.

⁵³⁹ Седикова Л. В. Керамическое производство и импорт в Херсонесе в IX в. – Рис. 63, 1. Л.104, 105.

⁵⁴⁰ Зинько В. Н., Пономарев Л. Ю. Тиритака. Раскоп XXVI... – Рис. 18, 6/1164. Рис. 88, 12/1354, 13/1355.

⁵⁴¹ Сазанов А. В., Романчук А. И., Седикова Л. В. Амфоры из комплексов византийского Херсона. – Табл. 22, 105. – С.55. Класс 28.; Сазанов. Хронология средневековых слоев Керчи. – Рис.VII, 3; Пономарев Л.Ю. Салтовское укрепление и святилище у с.Заветное //БИ. – 2003. – Вып.III. – Рис. 8, 1.

⁵⁴² Майко В. В. Средневековое городище на плато Тепсень... – Рис. 103, 10; Рис. 102,5. – С.184, 185; Зинько В. Н., Пономарев Л. Ю. Тиритака. Раскоп XXVI.... – Рис. 150, 26,592, 27,593, 15,581, 16,582.

⁵⁴³ Сазанов А. В., Романчук А. И., Седикова Л. В. Амфоры из комплексов византийского Херсона. – Табл. 26, 115. Класс 30.

⁵⁴⁴ Майко В. В. Средневековое городище на плато Тепсень... – Рис. 100, 1,2; Зинько В. Н., Пономарев Л. Ю. Тиритака. Раскоп XXVI... – Рис.150, 34/600; Баранов А. И. Амфоры Тау-Кипчака // Причерноморье, Крым, Русь в истории и культуре. Материалы II Судакской международной научной конференции (12-16 сентября 2004 г.). – Киев-Судак, 2004. – Ч.II. – Рис. 1, 12 – землянка 2.12. – С. 23.

⁵⁴⁵ Кутайсов В. А. Отчет о раскопках на участке четырехапсидного храма в Херсонесе в 1978 г. – Архив НЗХТ. – N 1982/1. – Л.15.

⁵⁴⁶ Кутайсов В. А. Отчет о раскопках на участке четырехапсидного храма в Херсонесе в 1978 г. – Рис. 64.

⁵⁴⁷ The Great palace of the Byzantine emperors. – Pl. 15, 31. Раздел по керамике написан Д. Райсом, хотя автором книги считается Р. Стевенсон.

⁵⁴⁸ Седикова Л. В. К вопросу о времени появления византийской поливной посуды в Херсонесе // МАИЭТ. – Симферополь, 1997. – Вып. VI. – Рис. 1, 1, 2, 4, 6.

⁵⁴⁹ Hayes J. W. Excavations at Sarachane in Istanbul. – Fig. 53, dep. 34, 35. Fig. 56, dep. 35,3; The Great palace of the Byzantine emperors. – Pl. 16, 1, 5.

⁵⁵⁰ Hayes J. W. Excavations at Sarachane in Istanbul. – Fig. 7, 13, 16. – P.22, 23. Fig. 60, dep.37, 23.

⁵⁵¹ The Great palace of the Byzantine emperors. – Pl. 16, 1.

⁵⁵² Майко В. В. Средневековое городище на плато Тепсень. – Рис. 117, 1.

⁵⁵³ Домбровский О. И., Кутайсов В. А. Отчет о работах херсонесского отряда Крымской комплексной экспедиции ИА АН УССР в 1977 г. – Л. 19.

⁵⁵⁴ Там же. – Л. 20.

⁵⁵⁵ The Great palace of the Byzantine emperors. – Pl. 21, 6, 14. Pl. 15, 18 – стадия II - монеты 813-820 гг.; Майко В. В. Средневековое городище на плато Тепсень. – Рис. 117, 1.

⁵⁵⁶ The Great palace of the Byzantine emperors. – Pl. 15, 14 – стадия II. С монетами 813-820 гг.; Стадия III – Pl. 16,7 – с монетами Василия I 867-886 гг. Hayes J. W. The Pottery.Excavations at Sarachane in Istanbul. – Fig. 52, dep.32, 1 – середина - конец VIII в. – GWW I Type 2.

⁵⁵⁷ The Great palace of the Byzantine emperors. – Pl. 15,9.

⁵⁵⁸ Майко В. В. Средневековое городище на плато Тепсень в юго-восточном Крыму. – Рис. 117, 9. – С. 206.

⁵⁵⁹ Домбровский О. И., Кутайсов В. А. Отчет о работах херсонесского отряда Крымской комплексной экспедиции ИА АН УССР в 1977. Опись к отчету за 1977 г. – Л. 113.

⁵⁶⁰ Домбровский О. И., Кутайсов В. А. Отчет о работах херсонесского отряда Крымской комплексной экспедиции ИА АН УССР в 1977 г. – Л. 28.

⁵⁶¹ Там же. – Л. 28.

⁵⁶² Майко В. В. Средневековое городище на плато Тепсень в юго-восточном Крыму. – Рис. 109.

⁵⁶³ Зинько В. Н., Пономарев Л. Ю. Тиритака. Раскоп XXVI. – Рис. 92, 3/1393. – С.75; Могаричев Ю. М., Сазанов А. В., Шапошников А. К. Житие Иоанна Готского в контексте истории Крыма «хазарского периода». – С.147, 148.

⁵⁶⁴ Сазанов А. В. Хронология слоев средневековой Керчи. – Рис. VII, 36.

⁵⁶⁵ Зинько В. Н., Пономарев Л. Ю. Тиритака. Раскоп XXVI. – С. 19-21

⁵⁶⁶ Веймарн Е. В., Айбабин А. И. Скалистинский могильник. – К., 1993. – Рис. 7, 10, 11.

⁵⁶⁷ Зинько В. Н., Пономарев Л. Ю. Тиритака. – Раскоп XXVI. – С. 63.

⁵⁶⁸ Домбровский О. И., Кутайсов В. А. Отчет о работах херсонесского отряда Крымской комплексной экспедиции ИА АН УССР в 1977 г. – Симферополь, 1978 // Архив НЗХТ. – Д. 1980. – Л. 31.

⁵⁶⁹ Завадская И. А. О происхождении христианской архитектуры Херсонеса // МАИЭТ. – 2001. – Вып. VIII. – С. 272.

⁵⁷⁰ Sarre F., Herzfeld E. Archaologische Reise im Euphrat- und Tigris-Gebiet. – Berlin, 1911. – Bd.I. – S. 136 и сл.; Bd.II. – S. 1 и сл. В последнем случае текст написан С. Гуером.

⁵⁷¹ Campbell W. A. The Martyrion at Seleucia Pieria // Antioch-on the-Orontes, ed. R. Stillwell. – Princeton, 1941. – V.III. – P.35 и сл.

⁵⁷² Grabar A. Martyrium: Recherches sur le culte des reliques et l'art chretien antique. – Paris, 1943. – Vol. 1. – PP. 146, 187 сл.

⁵⁷³ Необходимо отметить, что в статье В. А. Кутайсова нет ссылки на книгу А. Грабара, видимо, по понятным причинам, недоступную в то время в Симферополе. Однако предложенная В.А. Кутайсовым интерпретация полностью идет в ключе идей А. Грабара.

⁵⁷⁴ Сорочан С. Б. Византийский Херсон. Очерки истории и культуры. – Ч.2. – С. 851-856.

⁵⁷⁵ Krautheimer R. Early Christian and Byzantine Architecture.- Harmondsworth, Middlesex, 1965. – P.106, 166.

⁵⁷⁶ Хрушкова Л. Г. Раннехристианские памятники Восточного Причерноморья. – С. 409,344.

⁵⁷⁷ Kleinbauer E. W. The Origin and Functions of the Aisled Tetraconch Churches in Syria and Northern Mesopotamia // Dumbarton Oaks Papers. – 1973. – Vol. 27. – PP. 89-114.

⁵⁷⁸ Kleinbauer E. W. The Double-Shell Tetraconch Building at Perge in Pamphylia and the Origin of the Architectural Genus // Dumbarton Oaks Papers. – 1987. – Vol. 41. Studies on Art and Archeology in Honor of Ernst Kitzinger on His Seventy-Fifth Birthday. – PP. 277-293.

⁵⁷⁹ Kleinbauer E. W. The Origin and Functions of the Aisled Tetraconch Churches in Syria and Northern Mesopotamia // Dumbarton Oaks Papers. – 1973. – Vol. 27. – PP. 89-114.

⁵⁸⁰ Kleinbauer E.W. The Double-Shell Tetraconch Building at Perge in Pamphylia and the Origin of the Architectural Genus // Dumbarton Oaks Papers.- 1987.- Vol. 41. Studies on Art and Archeology in Honor of Ernst Kitzinger on His Seventy-Fifth Birthday.- PP. 277-29.3

⁵⁸¹ Kleinbauer E. W. The Double-Shell Tetraconch Building at Perge in Pamphylia and the Origin of the Architectural Genus // Dumbarton Oaks Papers. – 1987. – Vol. 41. Studies on Art and Archeology in Honor of Ernst Kitzinger on His Seventy-Fifth Birthday. – PP. 277-293.

⁵⁸² Казарян А. Ю. Архитектура Византии // Православная энциклопедия. – Т. VIII. – М., 2004. – С. 277–303.

⁵⁸³ Кутайсов В. А. Четырехапсидный храм Херсонеса. – С. 158.

⁵⁸⁴ Lewis M., MacDonald W. Early Christian and Byzantine Architecture. – London, 1968. – Pl. 37.

⁵⁸⁵ Казарян А. Ю. Архитектура Византии // Православная энциклопедия. – Т. VIII. – М., 2004. – С. 277–303.

⁵⁸⁶ Там же.

⁵⁸⁷ Caraher William R. CHURCH, SOCIETY, AND THE SACRED IN EARLY CHRISTIAN GREECE .DISSERTATION. – The Ohio State University, 2003. – P.399; Karivieri A. The So-Called Library of Hadrian and the Tetraconch Church in Athens // PostHerulian Athens ed. P. Castren. – Helsinki, 1994.

⁵⁸⁸ Kleinbauer E. W. The Origin and Functions of the Aisled Tetraconch Churches in Syria and Northern Mesopotamia... – P.91.

⁵⁸⁹ Брунов Н. И. Архитектура Византии // Всеобщая история архитектуры. – Т.3. – Ч.1. – Рис. 98,1.

⁵⁹⁰ Брунов Н. И. Архитектура Византии // Всеобщая история архитектуры. – Т.3. – Ч.1. – Рис. 111,3.

⁵⁹¹ Казарян А. Ю. Архитектура Армении IV-VI вв. и особенности раннехристианской традиции в соседних странах // ВВ. – 60(85). – Табл. I,1. Подкупольная ячейка прямоугольная, план также прямоугольный, что отличает реконструированный храм Эчмиадзина от херсонесского тетраконха.

⁵⁹² Kleinbauer E. W. The Double-Shell Tetraconch Building at Perge in Pamphylia and the Origin of the Architectural Genus... – P.279, 280.

⁵⁹³ Беляев Л. А. Абу-Мина // Православная энциклопедия. – Т. I. – С.66, 67. Там же литература по комплексу. Первоначальный мартирий над гробницей св.Мины имел форму базилики, а не тетраконха.

⁵⁹⁴ Castelfranchi Falla G. M. Le principale fasi architettoniche del San Leucio di Canosa di Puglia // Commentari 1-2 (1976), 3-8; Moreno Cassano R. Mosaici paleocristiani di Puglia // Melanges de l'École Française de Rome, Serie Antiquite, 88. – no. 1 (1976). – P. 277-292 и сл. – Fig.. 52-54.

⁵⁹⁵ Grossmann P. Die zweischaligen spatantiken Vier-konchenbauten in Agypten und ihre Beziehung zu den gleichartigen Bauten in Europe und Kleinasien // Das romisch-byzantinische Agypten. Akten des Internationalen Symposions 26-30 September 1978 in Trier. – Mainz, 1983; Kleinbauer E. W. The Double-Shell Tetraconch Building at Perge in Pamphylia and the Origin of the Architectural Genus... – P. 280.

⁵⁹⁶ Якобсон А. Л. К изучению раннесредневековой Болгарской архитектуры (армянские параллели) // ВВ. – 1968. – Т.28. – С. 204. – Рис.4.

⁵⁹⁷ Амиранашвили Ш. Я. История грузинского искусства. – М., 1950. – Т.1. – Рис.19. – С.112.

⁵⁹⁸ Хрушкова Л. В. Раннехристианские памятники Восточного Причерноморья. – М., 2002. – Рис. 136. – С. 343, 344.

⁵⁹⁹ Казарян А. Архитектура Армении IV–VII веков и особенности раннехристианской традиции в соседних странах // Византийский временник. – Т. 60 (85). – М., 2001. – Табл. I, 3.

⁶⁰⁰ Завадская И. А. О происхождении христианской архитектуры Херсонеса. – С. 272.

⁶⁰¹ Хрушкова Л. В. Раннехристианские памятники Восточного Причерноморья. – Рис. 136. – С. 343.

⁶⁰² Беридзе В. В. Грузинская архитектура «раннехристианского» времени. – Рис. 4, 1. – С. 18.

⁶⁰³ Karlsson L. The Tetraconch excavation // Labraunda, 2008. A preliminary report on the Swedish excavations // Opuscula. Annual of the Swedish Institutes at Athens and Rome. – 2009. – V.2; Раскопки 2009 г. тетраконха см. www.labraunda.org/Labraunda.org/Report_2009_eng.html. Fig.29. На уровне слоя 6

⁶⁰⁴ <http://theatron.byzantion.ru/topic.php?forum=12&topic=101&start=8>

⁶⁰⁵ Казарян А. Архитектура Армении IV–VII веков и особенности раннехристианской традиции в соседних странах // Византийский временник. – Т. 60 (85). – М., 2001. – Табл. I, 3.

⁶⁰⁶ <http://www.virtualani.org/khtzkonk/index2.htm>

⁶⁰⁷ Ghazarian A. Tetraconches with Corner Niches: Function and Symbolism // Acts of 18th Intern. Byzantine Congress: Ser. Papers (Moscow, 1991). – Shepherdstown, 1996. – Vol. 3. – P. 464-475.

⁶⁰⁸ Асратян М. М. Новооткрытая церковь Мохрениса и генезис памятников типа тетраконха с угловыми нишами // Четвертый Международный симпозиум по армянскому искусству. Тезисы докладов. – Ереван, 1985. – С. 35-41.

⁶⁰⁹ GREEK LEXICON OF THE ROMAN AND BYZANTINE PERIODS (From B. C. 146 to A. D. 1100) By E. A. SOPHOCLES. – NEW YORK, 1900. – P.735.

⁶¹⁰ Кирилл Иерусалимский. Слова огласительные. 14,6 – // Творения иже во святых отца нашего Кирилла архиепископа Иерусалимского. – М., 1855. – С. 228.

⁶¹¹ Паломничество по Святым местам конца IV века // Православный палестинский сборник. – Вып. 20. – СПб. 1889. – С.152, 153, 30.

⁶¹² Grabar A. From the Martyrium to the Church: Christian architecture, East and West // Archaeology. – 1949. – V.2. – P. 95-104.

⁶¹³ Armstrong G. T. Martyrion // Encyclopedia of Early Christianity. Ed. Fergusson E., McHugh M.P., Norris Garland F.W. – N-Y – London, 1990. – P. 580-582.

⁶¹⁴ Сорочан С. Б. Византийский Херсон (вторая половина VI-первая половина X вв.). – Ч.2. – С. 851-857.

⁶¹⁵ Armstrong G. T. Martyrion. – P.580, 58.1

⁶¹⁶ Lochner S., Sauer R., Linke R. Late Roman unguentaria? – A contribution to Early Byzantine Wares from the view of Ephesus // LRCW I. Late Roman Coarse Wares, Cooking Wares and Amphorae in the Mediterranean: Archaeology and Archaeometry. – London, 2005. – P. 647-654; Cottica D. Unguentari tardo antichi dal Martyrion di Hierapolis, Turchia // Melanges de l'École Française de Rome Antiquite. – 2002. – Vol. 112. – P. 2. – P. 999-1021; Голофаст Л. А. Амфориски из раскопок ранневизантийского Херсона // АДСВ: Византия и сопредельный мир. [Вып. 25]. – Свердловск, 1990. – С. 50-54.



Рис. VII. 1. План четырехапсидного храма по В.А.Кутайсову



Рис. VII. 2. Стратиграфия четырехапсидного храма по В.А.Кутайсову

**ХЕРСОНЕС-1978-ЧЕТЫРЕХАПСИДНЫЙ ХРАМ
ЦИСТЕРНА. У СЕВЕРО-ВОСТОЧНОГО ПИЛОНА**

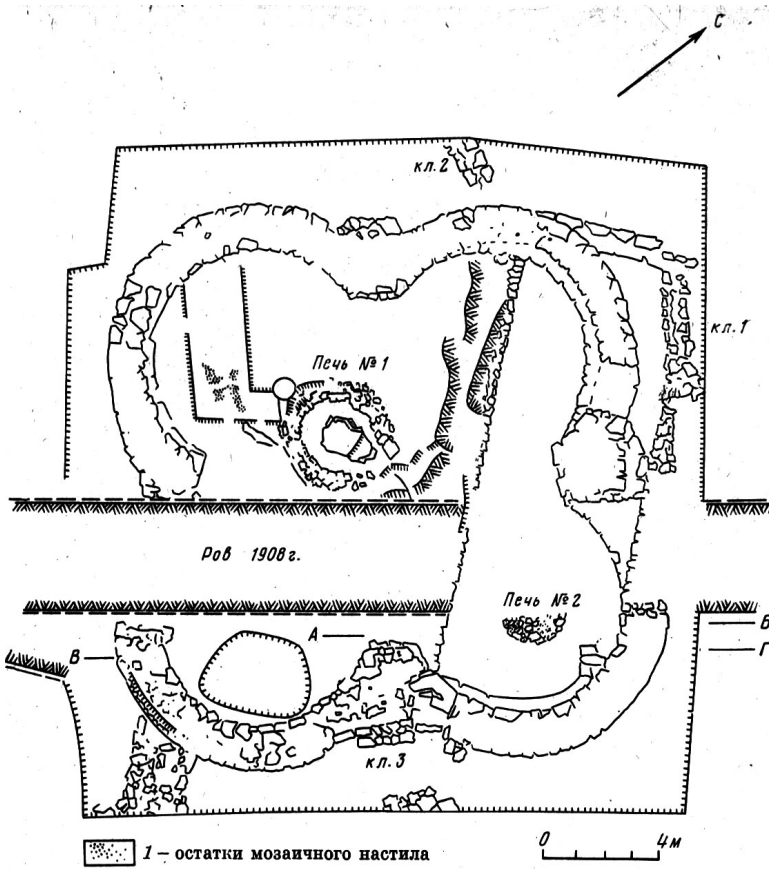

**ХЕРСОНЕС-1977-ЧЕТЫРЕХАПСИДНЫЙ ХРАМ
ЦИСТЕРНА. СЛОЙ 1. (СЛОЙ 8 1978 г.)**

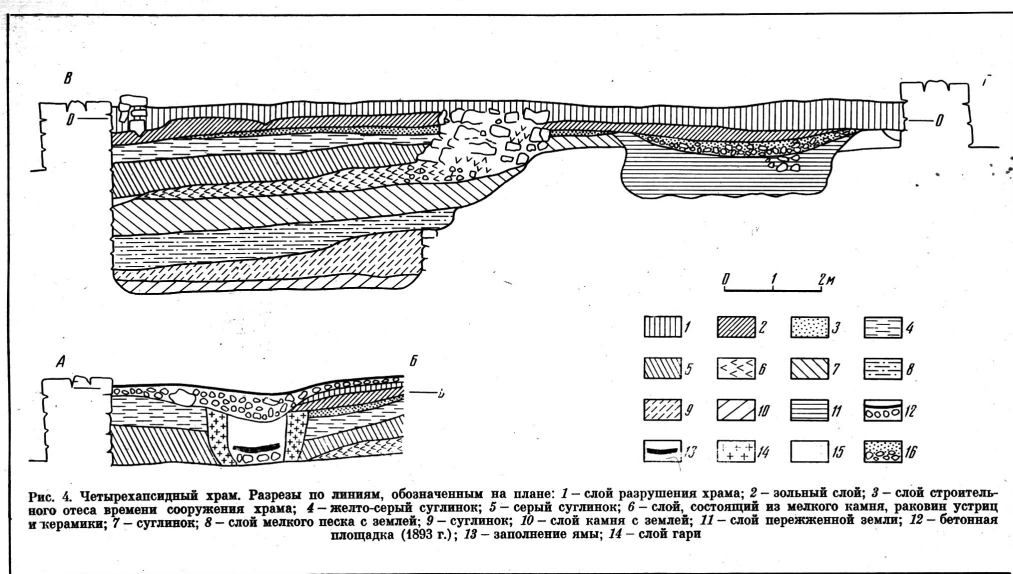
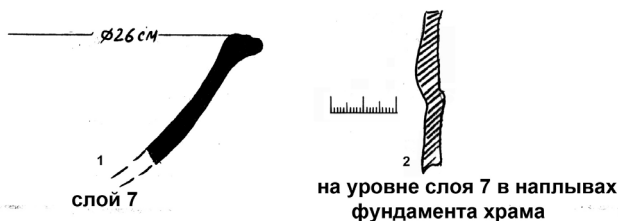

Рис. VII. 3. Самые поздние материалы из контекстов : 1-Раскопки 1978 г. Цистерна под храмом. У северо-восточного пилон, слой 7, 2-Там же на уровне слоя 7 в наплывах фундамента; 3-12-1977 г. Цистерна 1. Слой 1=слой 8 раскопок 1978 г.

**ХЕРСОНЕС-1977-ЧЕТЫРЕХАПСИДНЫЙ ХРАМ
ЦИСТЕРНА 1. СЛОЙ 1 (8 1978 г.)**

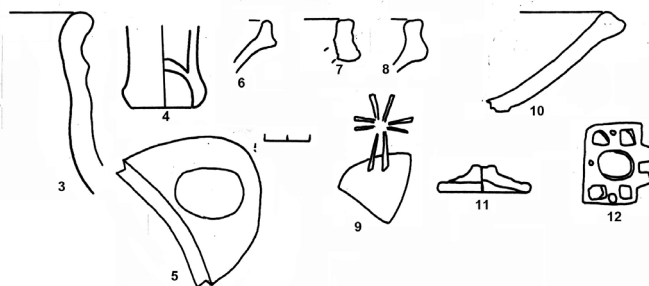

Рис. VII. 4. Раскопки 1977 г. Цистерна 1. Слой 1 = слой 8 раскопок 1978 г. График соотношение циклов самых поздних предметов.

ХЕРСОНЕС-1977-ЧЕТЫРЕХАПСИДНЫЙ ХРАМ
ЮЖНАЯ АПСИДА. ЯМА В СЛОЕ 7

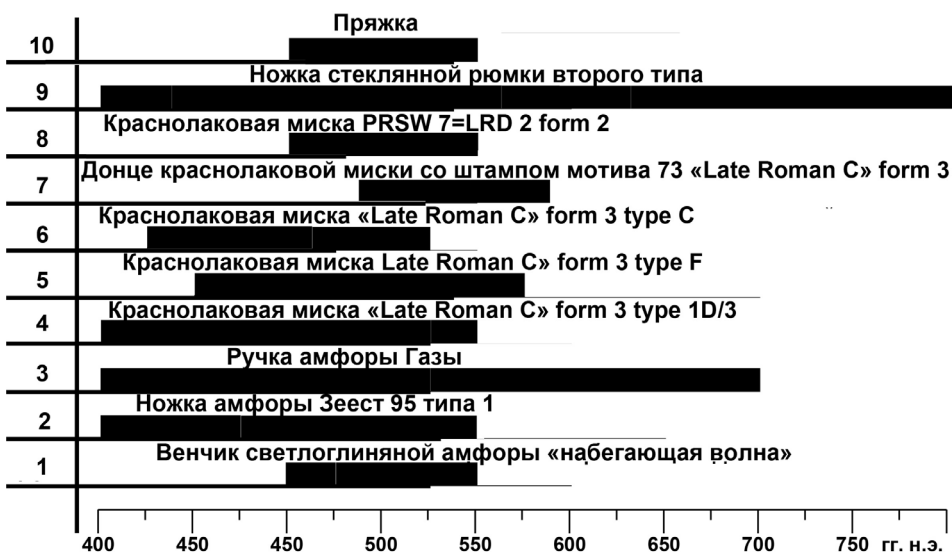

Рис. VII. 5. Раскопки 1977 г. Южная апсида. Яма в слое 7. Амфоры.
Самые поздние материалы.

**ХЕРСОНЕС-1977-ЧЕТЫРЕХАПСИДНЫЙ ХРАМ
ЮЖНАЯ АПСИДА. ЯМА В СЛОЕ 7**

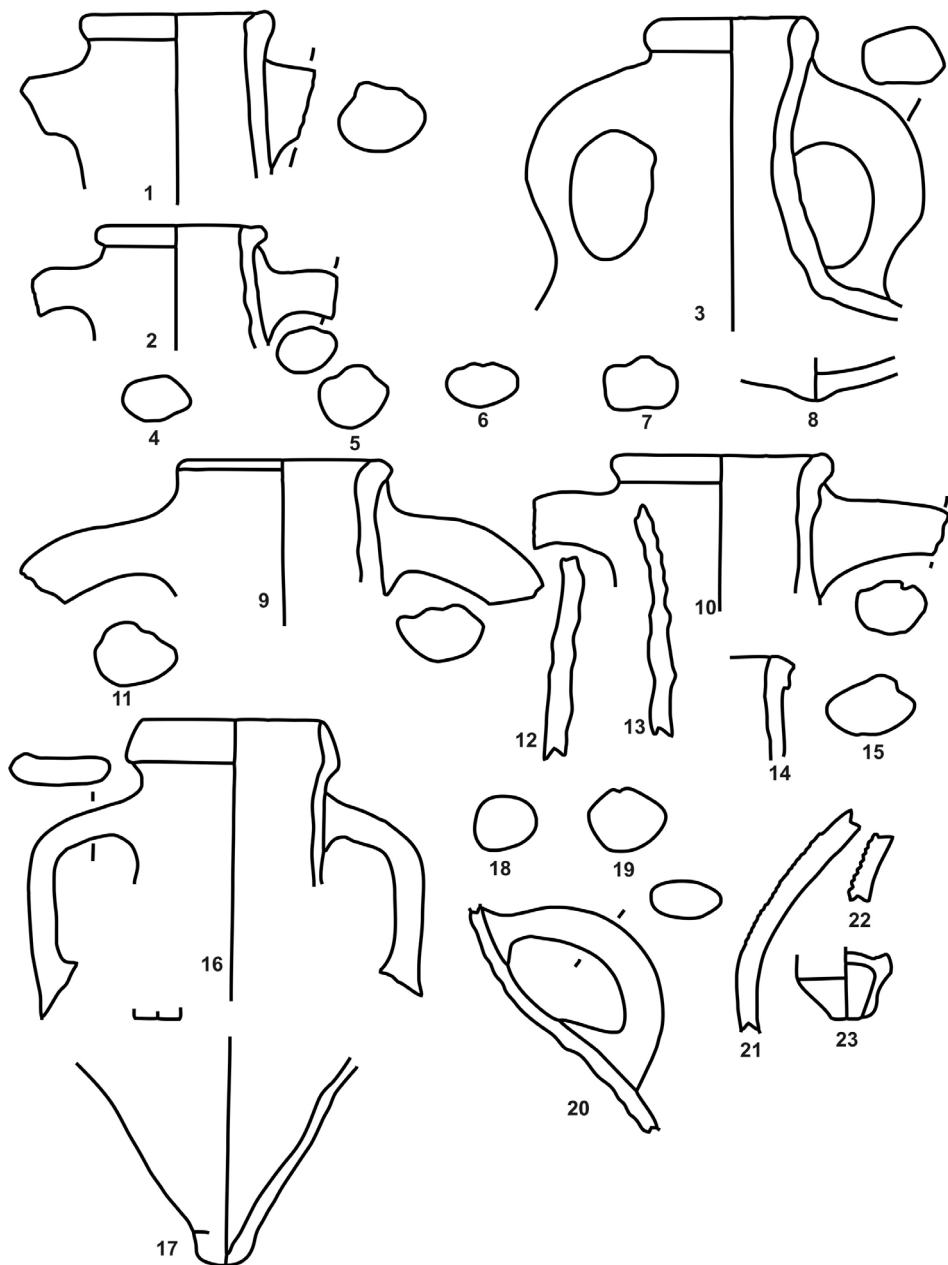
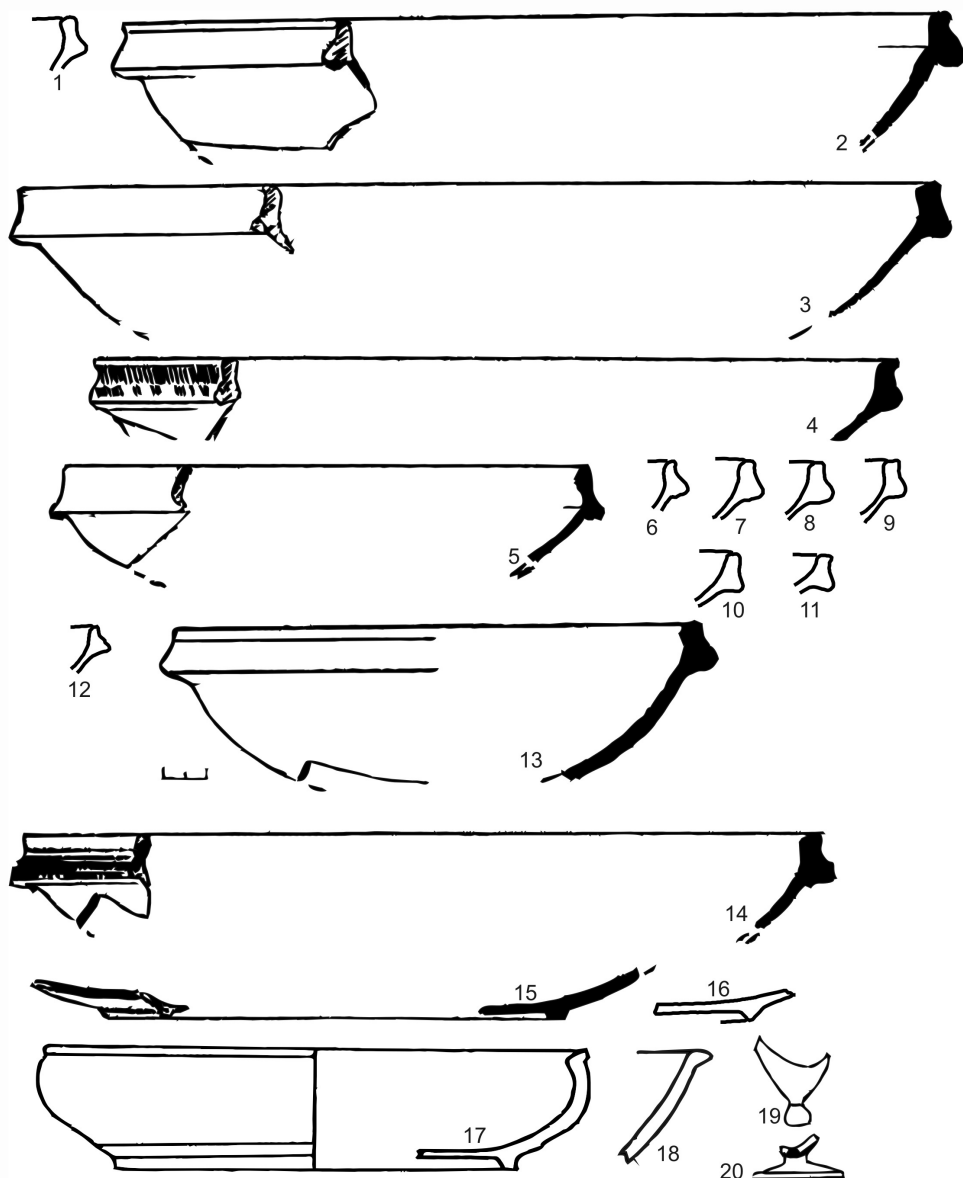

*Рис. VII. 6. Раскопки 1977 г. Южная апсида. Яма в слое 7.Красный лак и стекло.
Самые поздние материалы.*

ХЕРСОНЕС-1977-ЧЕТЫРЕХАПСИДНЫЙ ХРАМ
Южная апсида. Яма в слое 7



Рис. VII. 7. Раскопки 1977 г. Южная апсида. Яма в слое 7. График соотношение циклов самых поздних предметов.

Рис. VII. 8.
 Раскопки 1977 г.
 Юго-восточная часть.
 Слой 6. Самые поздние
 материалы. Амфоры

ХЕРСОНЕС-1977-ЧЕТЫРЕХАПСИДНЫЙ ХРАМ
 Юго-восточная часть.
 Слой 6

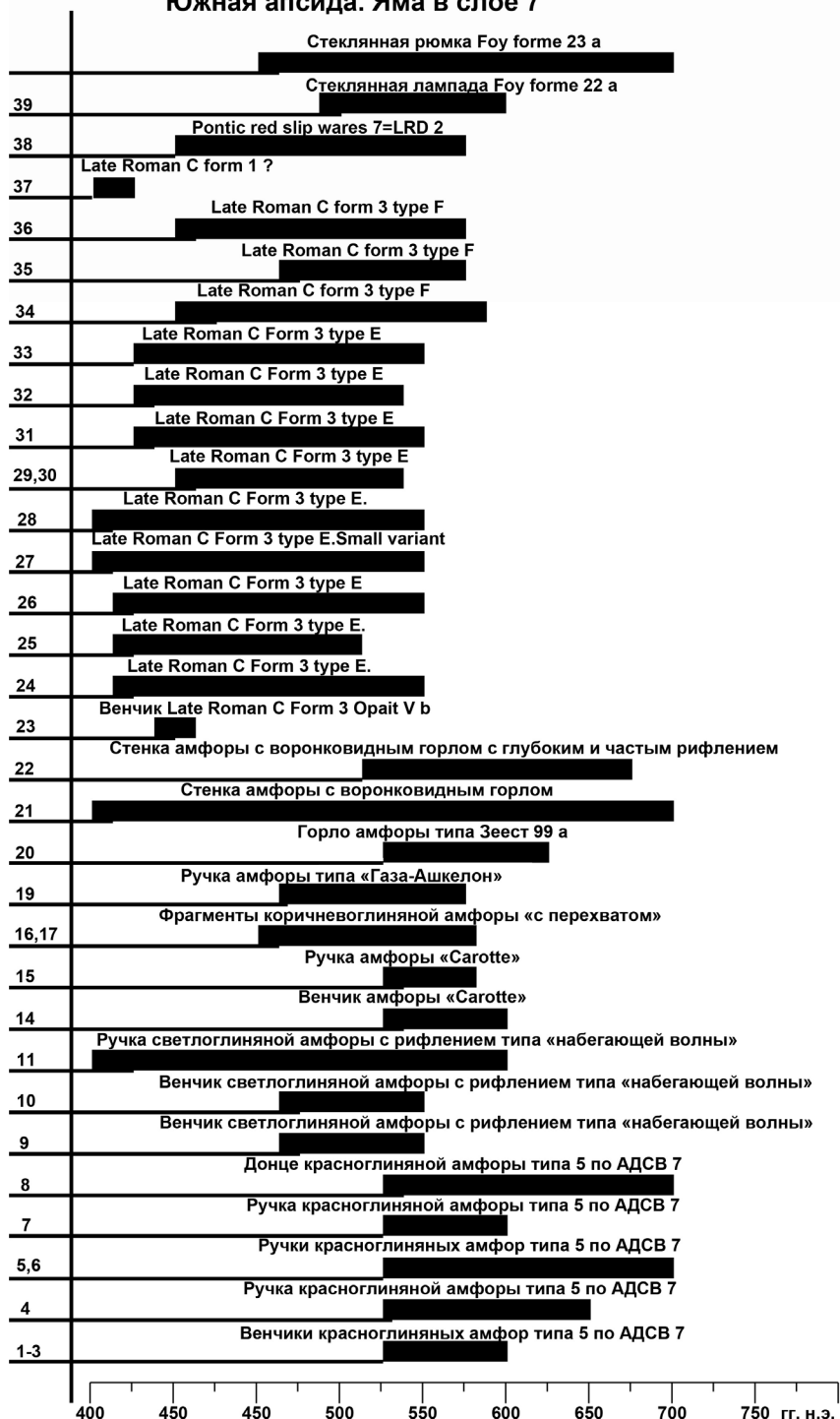

Рис. VII. 9.
 Раскопки 1977 г.
 Юго-восточная часть.
 Слой 6. Самые поздние
 материалы.
 Красный лак и стекло.

ХЕРСОНЕС-1977-ЧЕТЫРЕХАПСИДНЫЙ ХРАМ
 Юго-восточная часть.
 Слой 6



ХЕРСОНЕС-1977-ЧЕТЫРЕХАПСИДНЫЙ ХРАМ
Юго-восточная часть.
Слой 6

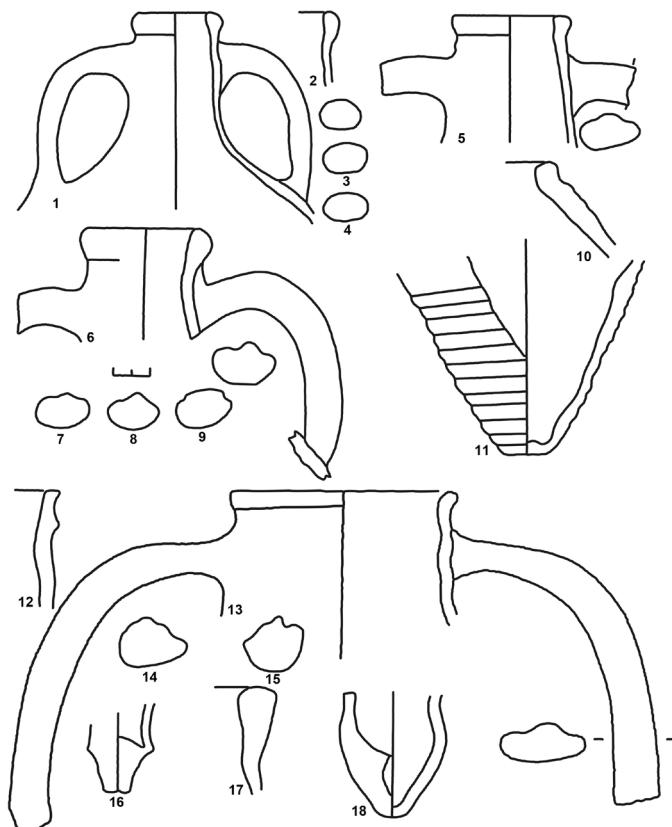
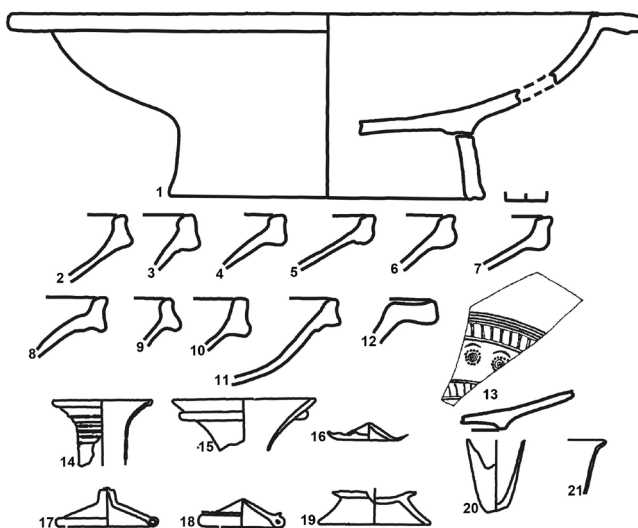

Рис. VII. 10. Раскопки 1977 г. Юго-восточная часть. Слой 6.
 График соотношение циклов самых поздних предметов.

Рис. VII. 11.
 Раскопки 1977 г.
 Юго-восточная часть.
 Слой 5. Самые поздние материалы



Рис. VII. 12.
 Раскопки 1977 г.
 Юго-восточная часть. Слой 5. График соотношение циклов самых поздних предметов.

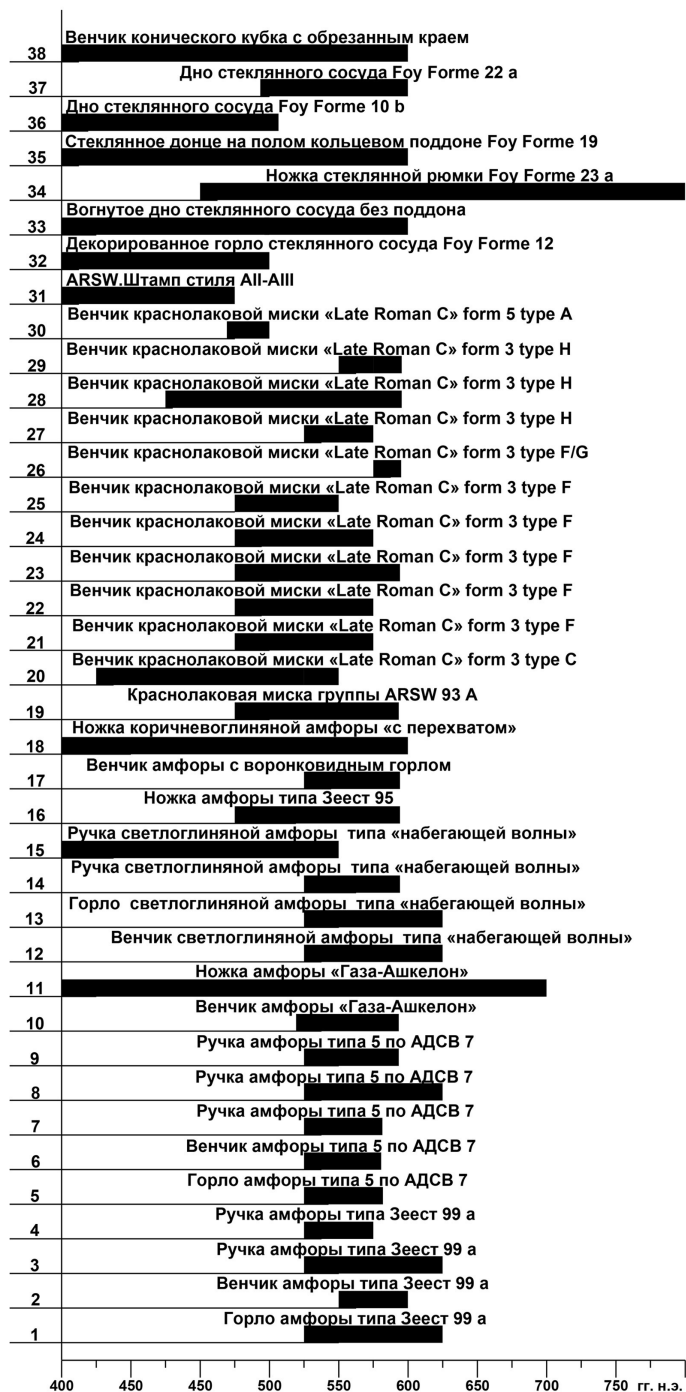

Рис. VII. 13.
 Раскопки 1977 г.
 Юго-восточная часть.
 Слой 4. Самые поздние
 материалы и график
 соотношения циклов.

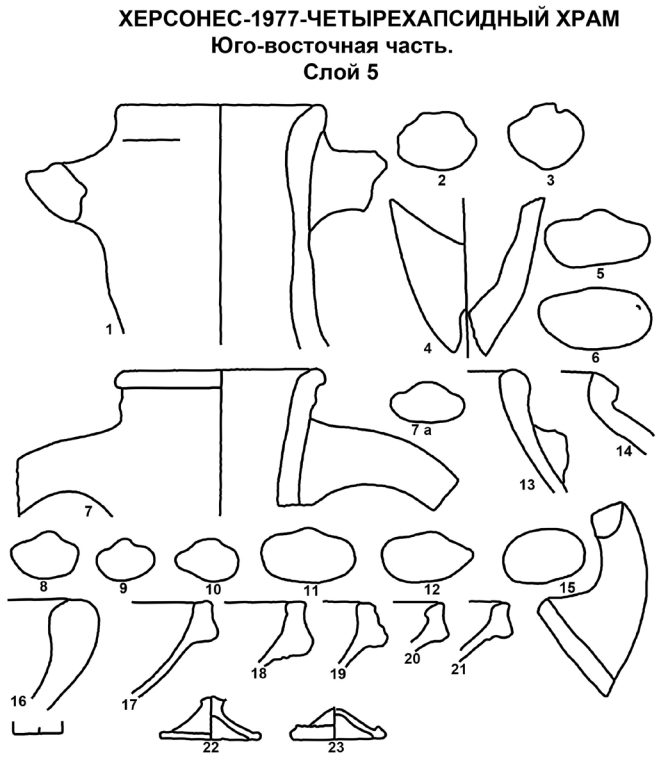

Рис. VII. 14.
 Раскопки 1977 г. Северная
 апсида. Насыпь под пол
 храма. Самые поздние
 материалы. Амфоры

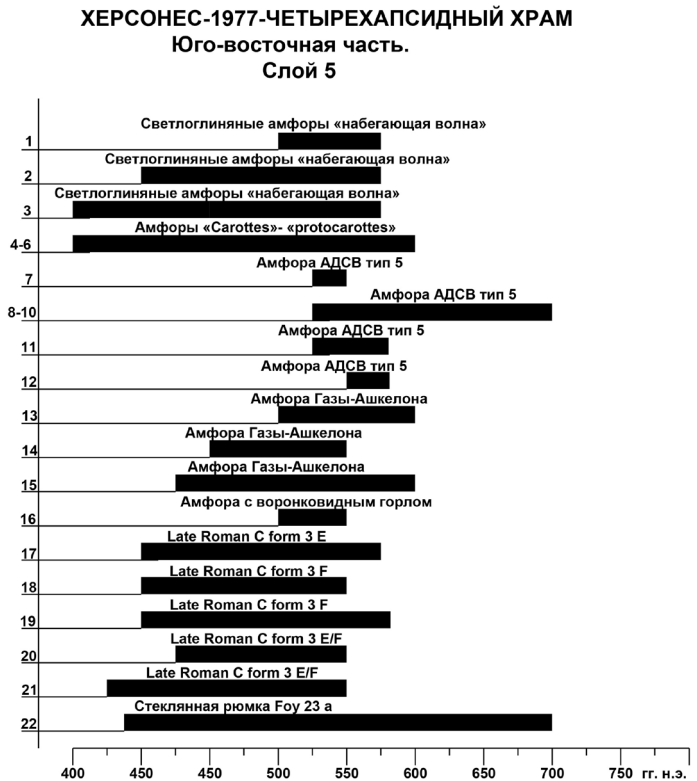

Рис. VII. 15.
 Раскопки 1977 г.
 Северная
 апсида. Насыпь
 под пол храма.
 Самые поздние
 материалы.
 Краснолаковая
 керамика и
 стекло.

ХЕРСОНЕС-1977-ЧЕТЫРЕХАПСИДНЫЙ ХРАМ
СЕВЕРНАЯ АПСИДА. НАСЫПЬ ПОД ПОЛ ХРАМА

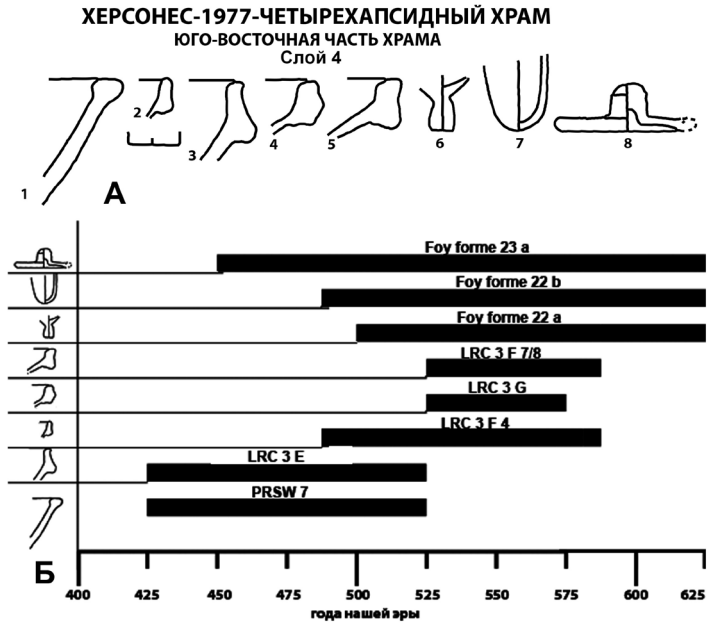

Рис. VII. 17.
 Раскопки 1977 г.
 Печь 1.
 Заполнение топки

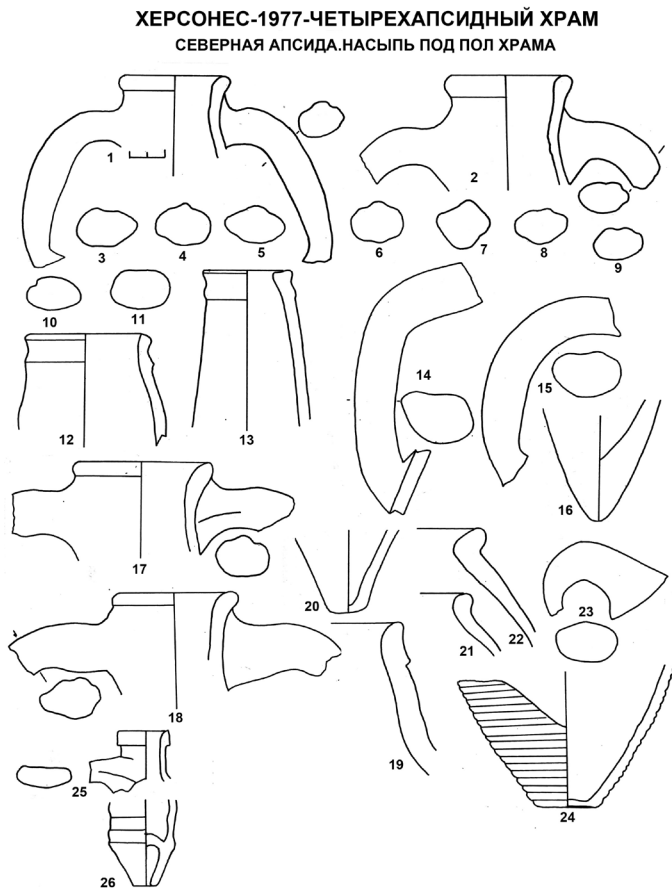
ХЕРСОНЕС-1977-ЧЕТЫРЕХАПСИДНЫЙ ХРАМ
ПЕЧЬ 1. ЗАПОЛНЕНИЕ ТОПКИ



ХЕРСОНЕС-1977-ЧЕТЫРЕХАПСИДНЫЙ ХРАМ
Северная апсида. Насыпь под пол храма

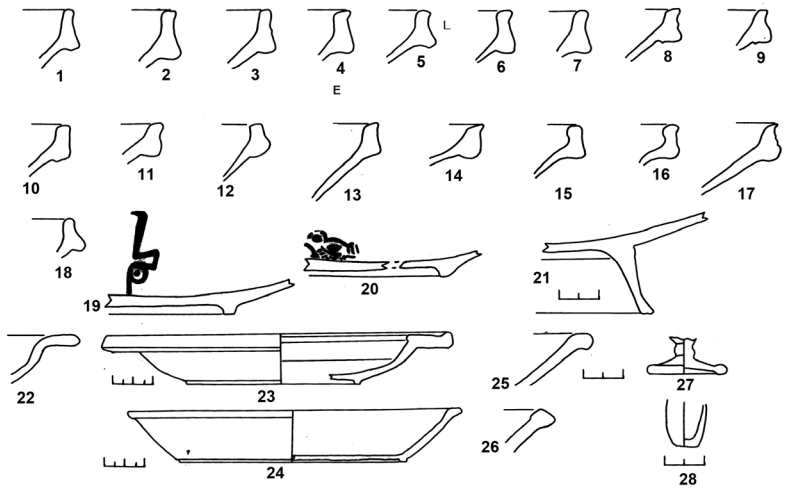
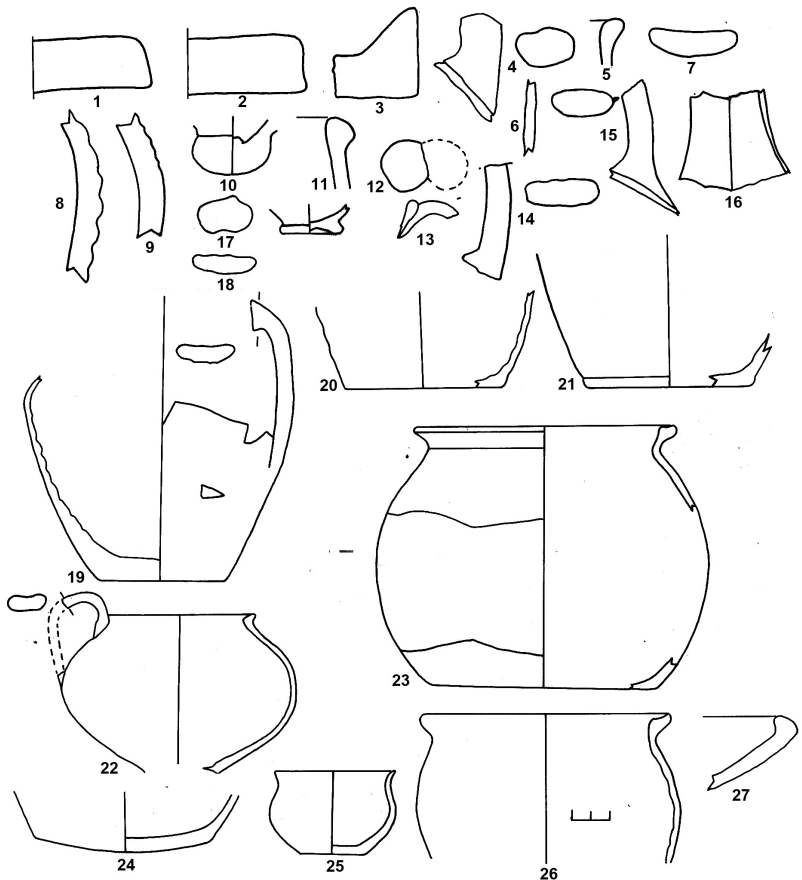

Рис. VII. 16. Раскопки 1977 г. Северная апсида. Насыпь под пол храма.
График соотношение циклов самых поздних предметов.

**ХЕРСОНЕС-1977-ЧЕТЫРЕХАПСИДНЫЙ ХРАМ
слой 2**

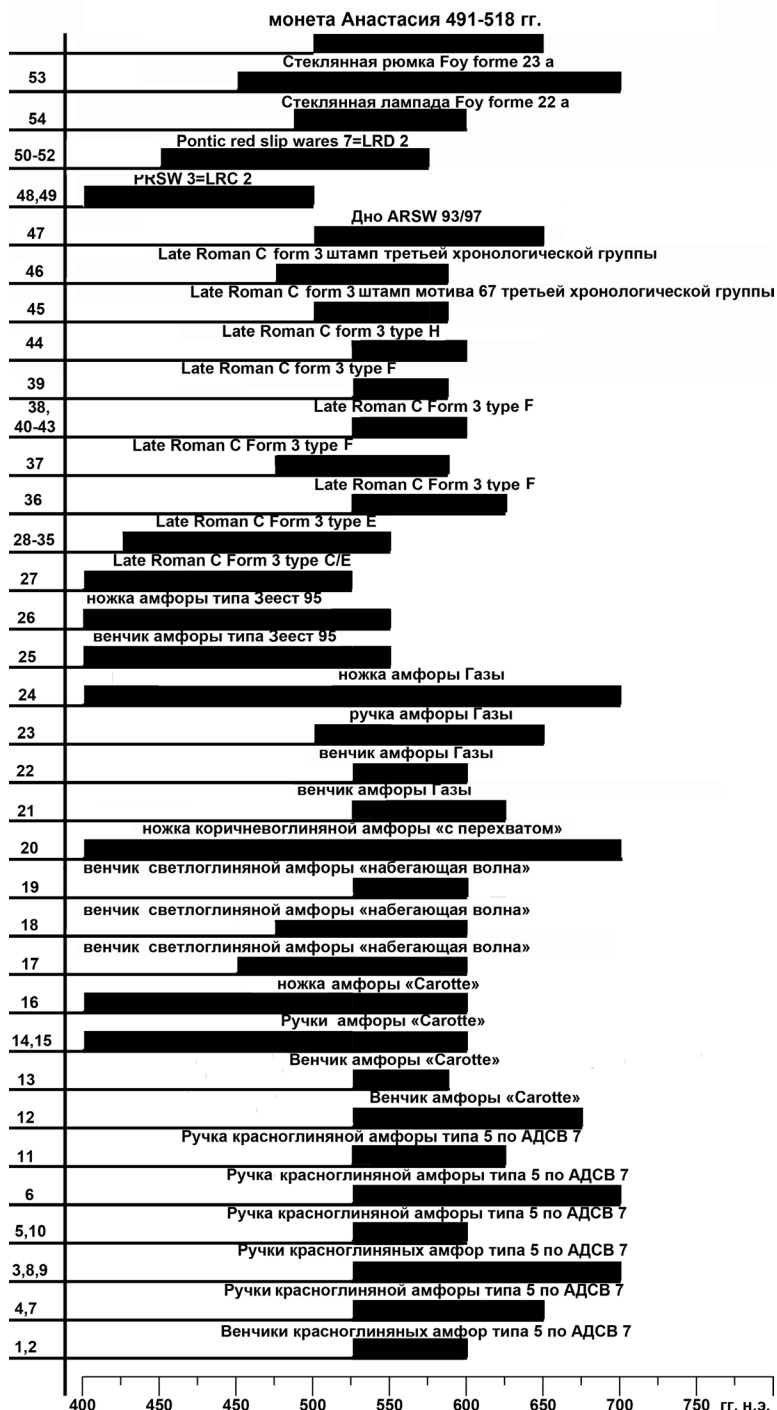

Рис. VII. 18. Раскопки 1977 г. Слой 2.

График соотношение циклов самых поздних предметов.

**ХЕРСОНЕС-1977-ЧЕТЫРЕХАПСИДНЫЙ ХРАМ
За стенами западной апсиды.**

Слой 1 и 1 а

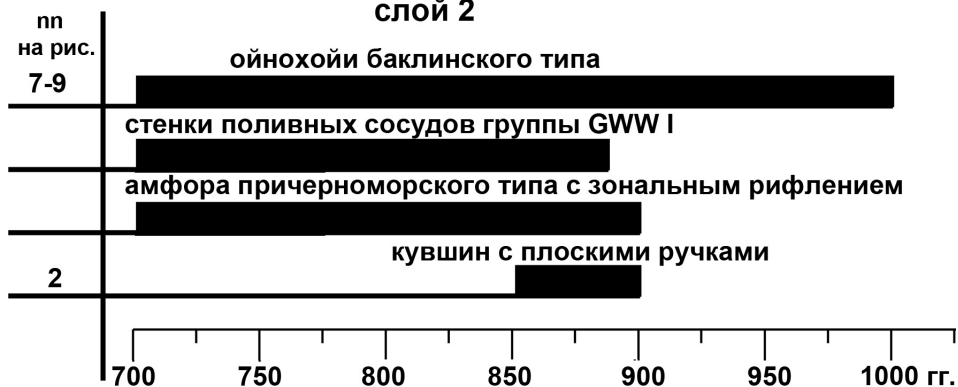
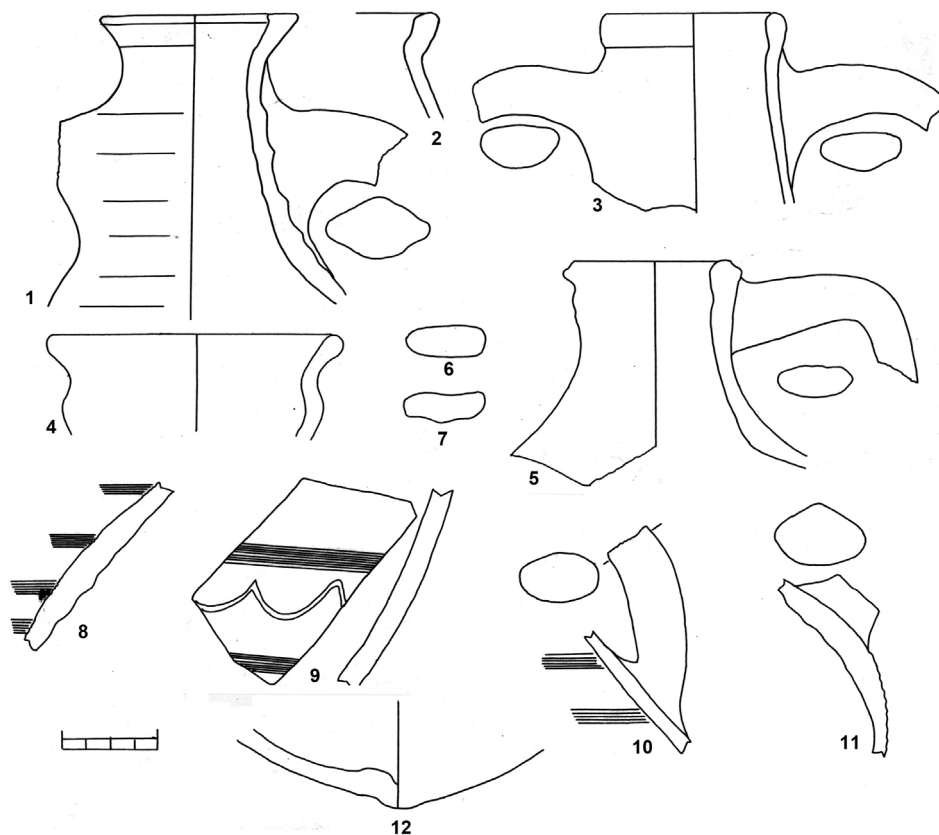

*Рис. VII 19. Раскопки 1977 г. За стенами западной апсиды. Слой 1 и 1 а.
Самые поздние материалы.*

Рис. VII. 20.
 Раскопки 1977 г.
 За стенами западной
 апсиды. Слой 1 а.
 График соотношение
 циклов самых поздних
 предметов.



Рис. VII. 21.
 Раскопки 1977 г.
 Линза на уровне слоя
 1 а. Самые поздние
 материалы.



Рис. VII. 22.
 Раскопки 1977 г.
 Линза на уровне
 слоя 1 а. График
 соотношение
 циклов самых
 поздних предметов.

ХЕРСОНЕС-1977-ЧЕТЫРЕХАПСИДНЫЙ ХРАМ
 За стенами Западной апсиды
 Линза в слое 1 а

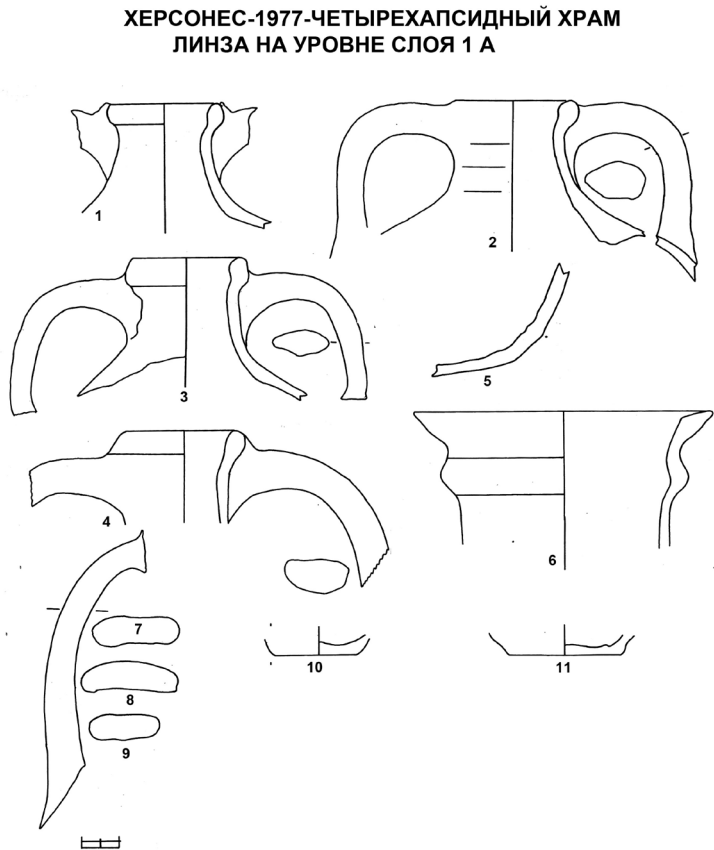

Рис. VII. 23.1-8.
 Раскопки 1978 г.
 Южная апсида.
 Контрольный
 целик. Слой 1; 9-14.
 Раскопки 1977 г.
 Юго-восточная
 часть храма.
 Слой 1; Самые
 поздние материалы
 из контекстов.

ХЕРСОНЕС-1978-ЧЕТЫРЕХАПСИДНЫЙ ХРАМ.
 ЮЖНАЯ АПСИДА. КОНТРОЛЬНЫЙ ЦЕЛИК
 СЛОЙ 1

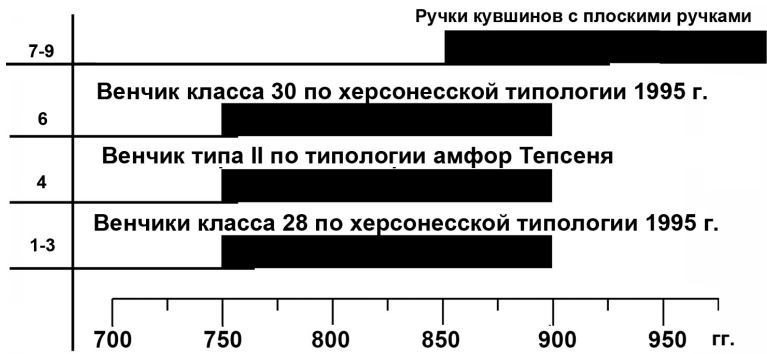
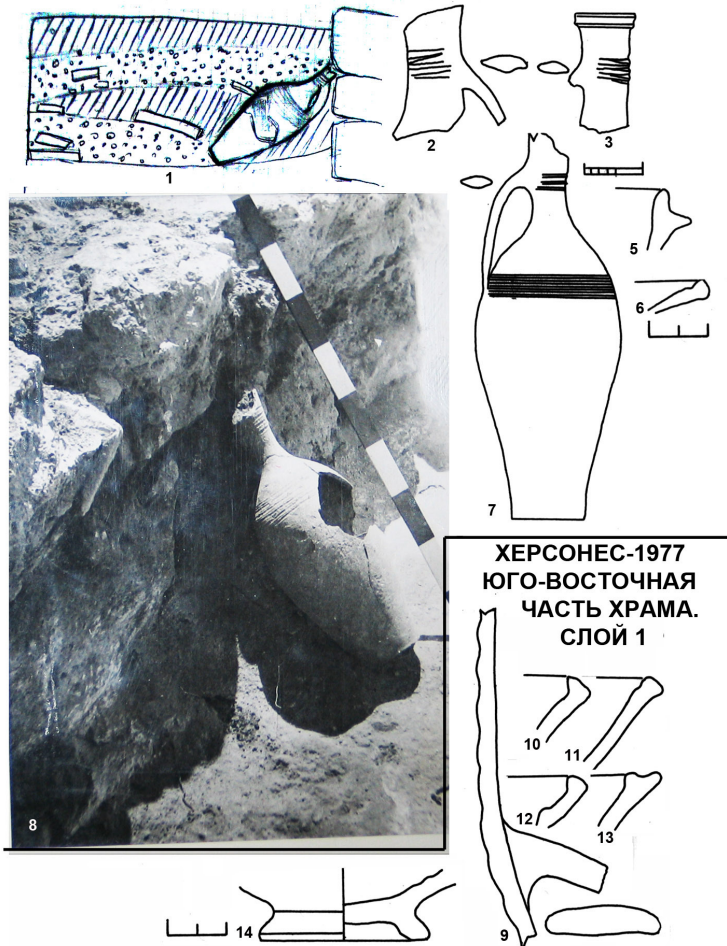

ХЕРСОНЕС-1977
 ЮГО-ВОСТОЧНАЯ
 ЧАСТЬ ХРАМА.
 СЛОЙ 1

**ХЕРСОНЕС-1978-ЧЕТЫРЕХАПСИДНЫЙ ХРАМ.
ЮЖНАЯ АПСИДА. КОНТРОЛЬНЫЙ ЦЕЛИК
СЛОЙ 1**

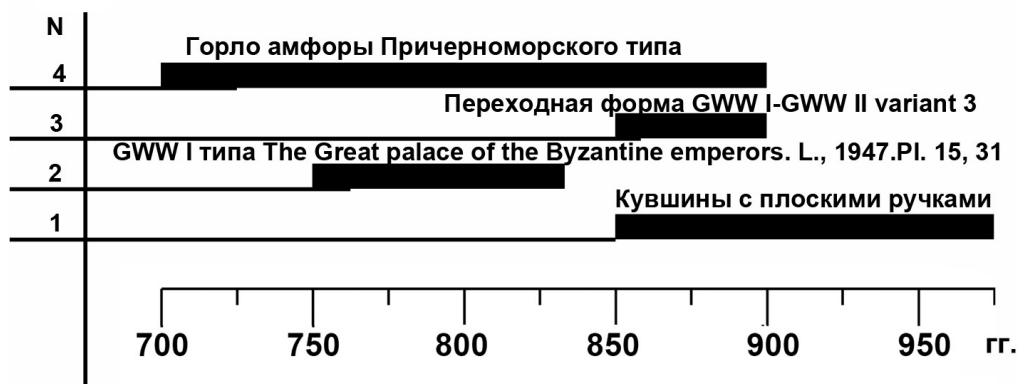

*Рис. VII. 24. Раскопки 1978 г. Южная апсида. Контрольный целик. Слой 1.
График соотношение циклов самых поздних предметов.*

**ХЕРСОНЕС-1977-ЧЕТЫРЕХАПСИДНЫЙ ХРАМ
Юго-восточная часть храма. Слой 1**

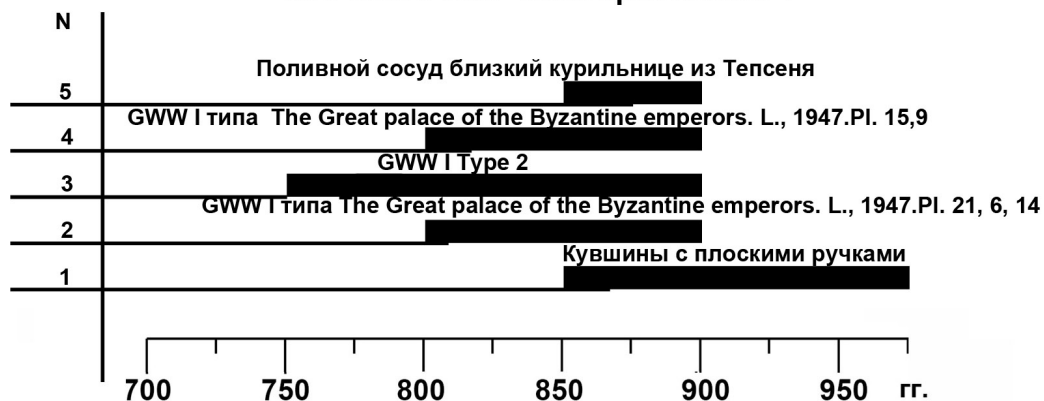

*Рис. VII. 25. Раскопки 1977 г. Юго-восточная часть храма. Слой 1.
График соотношение циклов самых поздних предметов.*

Рис. VII. 26.
 Раскопки 1977 г.
 Печь 2. Заполнение
 топки.

**ХЕРСОНЕС-1977-ЧЕТЫРЕХАПСИДНЫЙ ХРАМ
 ПЕЧЬ 2. ЗАПОЛНЕНИЕ ТОПКИ**

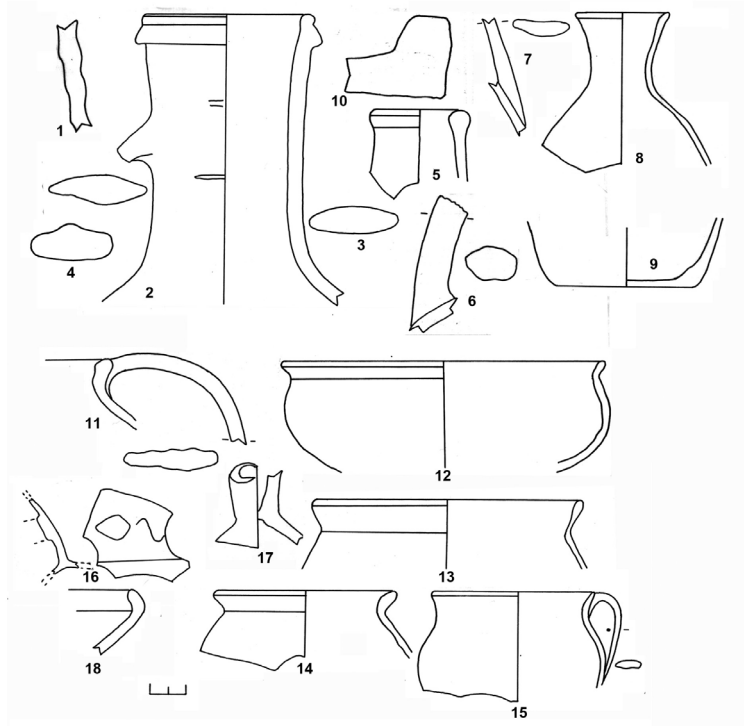

ПРОСТЫЕ ТЕТРАКОНХИ ТИПА ХЕРСОНЕССКОГО



Рис. VII. 27. Херсонесский тетраконх простого типа и его аналогии.



Глава VIII
**ЖИТИЯ ХЕРСОНСКИХ ЕПИСКОПОВ.
ВЕРСИЯ ПРОТОГРАФА**

Реконструкция первоначальной версии

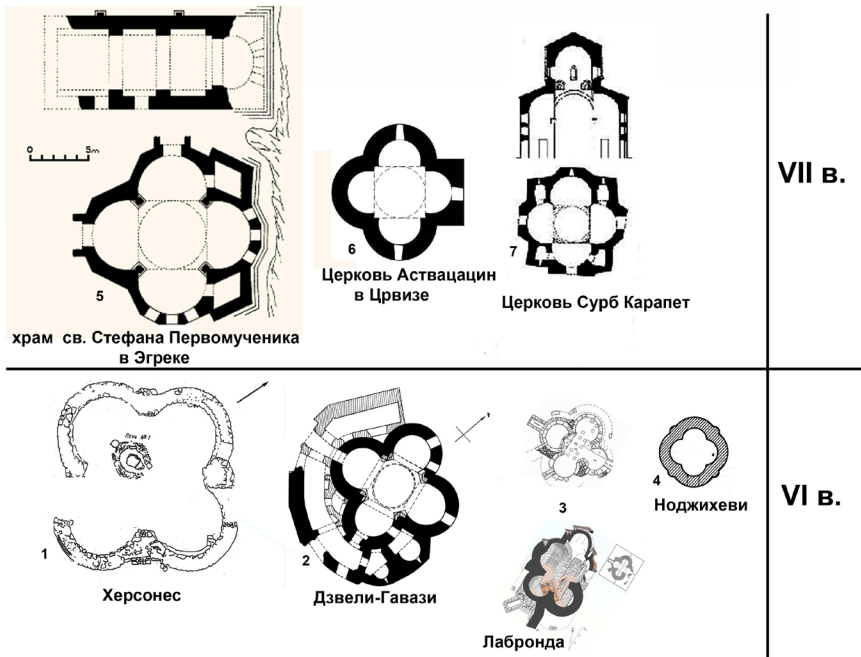
Как видим, сюжеты Житий Херсонских епископов в различных версиях во многом сходны, однако в них присутствуют отличия. Для выявления версии протографа основное внимание обратим не столько на лингвистические особенности рукописей, сколько на расхождения в трактовке событий, имен и названий. В качестве объекта исследования будут использованы пространные редакции: Рукопись № 376 – **Гр. 376**; Рукопись № 296 – **Гр. 296**; Патмосская рукопись – **ПР**; Супральская рукопись – **С**; Макарьевская минея – **М**; Грузинское Житие – **ГЖ**; Армянское Житие – **АЖ**. Синаксарные варианты: Менологий Василия 11 – **МВ**; Синаксарь Константинопольской церкви по Сирмондской рукописи – **S, Sa**; Статья пресвитера Иоанна – **D**; Статья монаха Кирилла – **N**; Русско-церковнославянский пролог из Макарьевской минеи – **РПМ**; Не оконченное Житие из Макарьевской минеи – **ЖМ**; Статьи из Списка графа Уварова – **СУ**; Грузинский синаксарь – **ГС** – будут привлекаться в тех случаях, когда тот или иной персонаж или событие там присутствует.

Напомним особенности различных редакций. Если исходить из сюжета повествования, то отчетливо выделяются две традиции: «ефериевская» и «капитоновская». Первая утверждает, что именно Еферий нанес основной удар по местным язычникам и, соответственно, именно этому святому принадлежит основная заслуга в победе христианства в городе. Капитон лишь продолжил дело Еферия и «забил последний гвоздь в гроб херсонского язычества». Согласно второй, Еферий умирает на пути в город, и основная работа по окончательной христианизации Херсона ложится на плечи Капитона. Последняя традиция представлена в Гр. 376, М, С. Остальные пространные и все синаксарные тексты представляют «ефериевская» линию.

Наиболее ранние из сохранившихся текстов – это S и МВ, датирующиеся в пределах конца X – первой четверти XI в. Вероятно, эти синаксарные сокращения сделаны на основе одного или разных, но близких пространных житий «ефериевской» традиции. Переводами с них, вероятно с МВ, являются УС и РПМ.

Сходны между собой N (XI в) и D (XII в), хотя они отличаются и объемами, и своими лексическими формами. Скорее всего, что это две редакции одного и того же прототипа, сокращенного по-разному двумя различными редакторами. Вероятнее всего D явился основой для латинского жития и греческих служебных миней. К последним восходит Гр. 296. На основе общего с N и D текста был сочинен ГС.

С и М – два разных церковнославянских перевода, вероятно XI в, выполненные с двух очень близких, но всё-таки отличных друг от друга то ли списков, то ли редакций одного греческого текста (представлял собой энкомий), отличающихся от Гр.

376 (литературная обработка греческого энкомия с риторическими украшениями). Особенностью славянских переводов является точное воспроизведение текста оригинала без серьезного редактирования. Поэтому в них сохранились практически все подробности и названия, которые присутствовали в греческом оригинале. Конечно, славянский переводчик не всегда понимал, что означают те или иные термины, не был знаком с историческими и географическими реалиями, отраженными в тексте. При этом он старался все передать, насколько позволял его переводческий уровень.¹

ПР – образец агиографической беллетристики XIV в., тем не менее, в некоторых деталях он точно передает особенности первоисточника, нередко более буквально, нежели древнейшие пространные жития.

АЖ – особая армянская редакция конца XIII – начала XIV в. греческого Жития, близкого к Житию, ставшего прототипом ГЖ. ГЖ, хоть и дошло до нас в рукописи XVI в., является переводом более раннего варианта, восходящего к минологии Иоанна Ксифилина (вторая половина XI в).

1. *День памяти первых херсонских епископов* в различных рукописях представлен следующим образом:

Гр. 376 – 7 марта, Евгений, Елпидий и Агафодор погибли 6 декабря;

М – 7 марта, Евгений, Елпидий и Агафодор погибли 6 декабря;

С – 7 марта, Евгений, Елпидий и Агафодор погибли 6 декабря;

РПМ – 7 марта;

ПР – 7 марта;

ЖМ – 7 марта;

ГЖ – 7 марта;

Гр. 296 – 7 марта;

УС – 7 марта, память Капитона 22 ноября;

S – 7 марта, память Капитона 22 декабря (Sa);

D – 7 (6 марта), память Капитона 22 декабря;

N – 7 (6) марта, память Капитона 22 декабря;

ГС – 6 марта;

МВ – 8 марта, память Капитона 22 декабря;

АЖ – 7 марта, Еферия и Капитона – 20 апреля.

Как видим, пространные редакции относят почитание святых епископов Херсонских к 7 марта, хотя М, С, и Гр. 376 еще упоминают о смерти трех геллеспонтских епископов 6 декабря. Две статьи Константинопольского синаксаря говорят о 6 или 7 марта (кроме Капитона), ГС сообщает о 6 марта, а МВ – 8 марта (кроме Капитона). Следовательно, искомой датой можно считать - 7 марта. Даты 6 и 8 марта, вероятно, следует объяснять ошибками или погрешностями при подсчете, которые были сделаны составителями указанных текстов.

В МВ и Константинопольском синаксаре под 22 декабря присутствуют отдельные статьи, посвященные Капитону. Дату почитания Капитона 22 ноября в УС, вероятно, ошибка переводчика текста или составителя синаксаря. АЖ – единственный пример, когда сюжеты об Еферии и Капитоне объединили в одну статью и почитали их 20 апреля. Объяснить это можно или особой традицией, существовавшей только в армянской среде, начало которой положили составители АЖ, или наличием у армянского автора недошедшей до нас особой греческой редакции Житий. Обе версии имеют права на существование, но первая, вероятно, более предпочтительна.

2. *Отправка первых епископов в Херсон*. Все тексты сходятся в том, что инициатором отправки христианских проповедников на Северные берега Черного моря был иерусалимский епископ Ермон (Гермон – ПР, Гр. 296, М, С, МВ, РПМ, ЖМ). С и

М поясняют, что Ермон был «одним из господних учеников Есналота». Иные версии умалчивают о загадочном Эсналоте. Вряд ли данный персонаж выдумка славянских переводчиков. Они, как правило, старались переводить дословно, оставляя в тексте даже то, что было им не совсем понятно. Поэтому, можно утверждать, что в древнейшей редакции некий Эсналот (или близкое имя) все же присутствовал. В пользу данного предположения свидетельствует и заключение М. И. Чернышевой, что С и М – это переводы, выполненные с двух очень близких, но всё-таки отличных друг от друга то ли списков, то ли редакций одного греческого текста (см. Гл.1.3). Авторы же сохранившихся греческих рукописей и синаксарных текстов изъяли Эсналота из своих произведений как персонажа неизвестного по иным источникам и, соответственно, им непонятного.

3. *Время прибытия первых епископов в Херсон.* Пространные редакции настаивают, что это произошло в 16-й год правления Диоклетиана. ГЖ, Гр. 296, Синаксари, кроме D, ЖМ и ГС, повторяющих версию пространных Житий, просто указывают на время правления данного императора. По ПР первые епископы-миссионеры оказались в Херсоне когда императором был уже Константин Великий. Таким образом, подавляющее большинство текстов соотносит прибытие Василея в Херсон с диоклетиановым временем. Вероятно, в первоначальном варианте также имелось указание и на 16 год царствования этого правителя. Отсутствие данного свидетельства в ГЖ объясняется утерей здесь «рассказа о Василее» вообще, а в большинстве синаксарей – краткостью изложения.

Особняком стоит ПР. Соотнесение в ней прибытия первого посланца Ермона в Херсон с эпохой Константина можно объяснить или ошибкой составителя данного агиографического произведения (напомним, источник датируется XIVв., а его автором был человек далекий от херсонских реалий) или сознательным редактированием образованного византийца (автор ПР несомненно владел словом), который понимал абсурдность представлений, что во времена Диоклетиана иерусалимская церковь могла назначать епископов в Северное Причерноморье (при этом Ермон, действительно бывший епископом в Иерусалиме при Диоклетиане, переносился в другую эпоху). Конечно можно предполагать, что существовала и «константиновская редакция», которой и пользовался автор ПР. Однако последнее маловероятно. В сюжете об Еферии в ПР сообщается о Константине как только что вступившем на престол «Ибо уже миновала зима эллинской мании и (наступила) тихая весна благочестия, мягкая и спокойная, когда этому апостолическому мужу (Константину) выпал жребий править кормилами ромейской державы». Похожая фраза присутствует и в большинстве синаксарей (см. ниже).

4. Место проповеди Ефрема и Василея.

Таблица 1

Источник	Ефрем	Василей
Гр. 376	«в области Турции»	«Херсон Тавроскифской епархии»
М	«в страны Тирикийские» (Тюрикийские – Волок., Тирийские – Милют.)	«Херсонитский город Тавроскифской страны»
С	«в страны поганые»	«Херсонский город Таврской земли»
АЖ	«Т'урк'астан»	«в город К'ерсон»
МВ	«Туркию»	«Херсон»
РПМ	«к уграм»	«в Корсунь»

УС	«венграм»	«Корсуню»
Гр. 296	«в страну Тавроскифов: ... в Скифию»	«в страну Тавроскифов ... в Херсон»
ПР	«в страну Тавроскифов или Херсонитиду ... в страну Тавроскифов, смежную Херсону»	«ту самую (страну) Херсона»
S	«в Скифию»	«в Херсон»
D	«в страну Тавроскифов ... в Скифию»	«в страну Тавроскифов ... в Херсон»
N	«в страну Тавроскифов ... в Скифию»	«в страну Тавроскифов ... в Херсон»
ЖМ	«в Скифию»	«в Херсон»
ГС	«в страну тавроскифов и Скифию»	«в Херсон»

Как видим, в источниках представлены два варианта места проповеди Ефрема – Туркия (в различных написаниях) и Скифия.

Несомненно, что в церковнославянских рукописях подразумевается именно Туркия. «Тирикийские страны» в М скорее всего являются следствием или порчи текста в греческом образце, или незнания славянским переводчиком значения термина «Туркия» (в славянских рукописях XI в. он не употреблялся). В С непонятный термин был заменен на универсальный – «Поганские (языческие. – Авт.) страны». Автор РПМ, имевший в качестве образца для перевода МВ, и скорее всего, знакомый с византийской агиографической (исторической?) литературой, заменил Туркию на известный славянам этноним «Угры», а сербский редактор УС использовал знакомый ему термин «венгрь»².

Интерпретация места миссионерской деятельности Ефрема как «Скифия», вероятно, восходит к Синаксарю Константинопольской церкви (все тексты из него говорят только о Скифии). Это даже позволило ряду румынских и болгарских авторов считать Ефрема епископом скифской епархии с центром в Томах³ (известно, что в результате административной реформы Диоклетиана (около 284 г) была создана провинция Скифия, включающая современную центральную и северную Добруджу)⁴. Однако, контекст Житий все же позволяет предполагать, что автор подразумевал под Скифией территории относительно близкие к Херсону (см. ниже). Из этого синаксаря оно попало и в греческие служебные минеи. Напомним, текст в D близок к изложению Житий Херсонских епископов по греческим минеям.

Рассматриваемые два варианта интерпретации места миссионерской деятельности Ефрема датируются приблизительно одним хронологическим периодом: Туркия в МВ, а Скифия в S. Поэтому нет оснований говорить об их временных различиях.

Очевидно, здесь речь идет не о двух традициях, а о восприятии византийскими авторами одного и того же понятия. Авторы и переписчики, которые руководствовались историческими реалиями, использовали действительно существующие или существовавшие названия. Отсюда Туркия, Венгры, Угры. Авторы, которые основывались на литературной традиции, применяли термины, господствовавшие в ней. Как известно, часто в византийской религиозной литературе Северное Причерноморье, по аналогии с античным периодом, называли Скифией⁵. Возможно, это восходит корнями к «Посланию к Колоссянам» апостола Павла: «А теперь вы отложите все: гнев, ярость, злобу, злоречие, сквернословие уст ваших; не говорите лжи друг другу, совлекшись ветхого человека с делами его и облекшись в нового, который обновляется в познании по образу Создавшего его, где нет ни Еллина, ни Иудея, ни обрезания, ни необрезания, варвара, Скифа, раба, свободного, но все и во всем Христос» (Кол. 3.8 – 3.11). Скиф здесь – обозначение «дикаря», живущего за пределами империи⁶.

Вспомним, патриарх Фотий в письме к архиепископу Боспора Антонию (873 г.) обозначает Черное море именно как «Скифское»: «Было когда-то Негостеприимным Скифское море. Ибо пожирало - ужасно это услышать – иностранцев, плывущих по нему. Милетцы человеколюбием и кротким поведением смягчили звериный и варварский нрав и превратили его (море) в Гостеприимный»⁷. Патриарх Никифор в своем «Бревиарии» называет одного из чиновников – τῷ ἀρχοντὶ τῷ τοῦ Βοσπόρου τοῦ Σκυθικοῦ – архонт Скифского Боспора (современный Керченский пролив. – Авт.)⁸.

Таким образом, по нашему мнению, следует согласиться с гипотезой В. В. Латышева, что в древнейшей версии Житий епископов Херсонских или, по крайней мере, в тексте, послужившем основой для сохранившихся ранних редакций, местом миссионерской деятельности была определена Туркия. А. Ю. Виноградов попытался доказать, что в протографе стояла «Скифия», а «Туркия» появляется в переработанном варианте, который представлен «только семьей IM» – Gr. 376, M, C (по нашей классификации). Однако почему-то автор забывает о Туркии в MB (упоминание об этом синаксаре у А.Ю. Виноградова вообще отсутствует), который никак нельзя соотносить с «семьей IM»⁹. Также «Турк'астан» фигурирует в АЖ, которое также не имеет никакого отношения к «семье IM»¹⁰. В основе последнего лежало несохранившееся Житие, близкое к ГЖ.

В отношении места проповеди Василя все версии Житий однозначно указывают на Херсон, с пояснением, что это Херсонес Таврический (Тавроскифской страны). Gr. 376 указывает «Херсон Тавроскифской епархии». Как известно такой епархии никогда не существовало. Not. III или Нотиция Де Боора упоминает епархию Скифия на побережье Понта, которая подчинялась митрополии с центром в Томах¹¹. Но здесь совершенно очевидно, речь идет о Дунайской Скифии. Напомним, Not. III была составлена в IX в. (скорее всего в его второй половине или начале X в.) и представляла собой проект (или его черновой набросок) церковной организации Хазарии¹².

Очевидно, в первоначальной редакции речь шла не о церковной административно-территориальной структуре – епархии (ἐπαρχία), а о гражданской - провинции (стране). Возможно, автор XI в указание на провинцию по ошибке принял за церковную епархию.

Упоминание страны Тавроскифов, очевидно, как и Скифии, – есть отражение византийской литературной традиции. Тавроскифы или скифотавры – термин, который иногда применялся для обозначения населения позднескифского царства. Его использовали Плиний, Птолемей, Арриан, Юлий Капитолин и некоторые другие позднеантичные авторы¹³. Боспорский правитель Рескупорид III (210/211-226/227гг.) называл себя царем всего Боспора и тавроскифов¹⁴. Прокопий Кесарийский в трактате «О постройках» (ок. 560/561 г.) сообщает: «что касается городов Боспора и Херсона, которые являются приморскими городами на том же берегу (Эвксинского Понта) за Меотидским болотом, за таврами и тавроскифами, и находятся на краю Римской державы»¹⁵. Отметим, ближайшая аналогия «стране (земле) Тавроскифов» Житий Херсонских епископов присутствует в другом «крымском» агиографическом произведении – Житии Иоанна Готского¹⁶ «Ὁὗτος ὁ ὄσιος πατὴρ ἡμῶν Ἰωάννης, ἐπίσκοπος ἦν Γοτθίας ἐπὶ Κωνσταντίνου καὶ Λέοντος τῶν βασιλέων, ὁρμώμενος ἐκ τῆς περατικῆς τῶν Ταυροσκυθῶν γῆς, τῆς ὑπὸ τὴν χώραν τῶν Γότθων» (Сей преподобный отец наш Иоанн был епископом Готфии при царях Константине и Льве, **происходя из земли Тавро-скифов**, что за морем (Понтом), которая подчинена стране Готфов)¹⁷.

5. Первый этап миссионерской деятельности Василия.

Таблица 2

Гр. 376	Василей прибыл в Херсон и обратился к гражданам с призывом отказаться от их богов и чтить только единого Бога. В ответ «граждане совсем не сдержались, но тотчас обратились к поруганию и избиению праведника, лая на него подобно псам, и устремились растерзать его». Василей укрылся «в некоей пещере, именуемой Парфеноном, усердно молясь за них Богу».
М	Прибыв в Херсон Василей «начал учить городских мужей, говоря, что нет тех богов, которых вы мните иметь и чтить, но (лишь) кумиры, не могущие вам помочь». «Услышав это от святого мужа, горожане почувствовали досаду и уязвление, не приняв его слов, так как были одержимы (языческой) прелестью. И с тем святой епископ сидел в скорби в пещере, которая была именуема Парфеноном».
С	В Херсоне Василей «увидел одержимых эллинскою прелестью, он начал учить городских мужей, говоря, что нет тех богов, которых вы мните, имете и чтите, но (лишь) кумиры, не могущие вам помочь. ... Услышав это от святого мужа, мужи того города ринулись на (него) с укорами и побоями, от которых он покрывлся ранами, не послушав его от бесчувственности охватившей их прелести. Затем святой епископ в сокровенном месте сидел, в пещере пребывал, именуемой Девическою».
ПР	Василей прибывает в Херсон и обнаруживает, что его жители «одержимы эллинской манией». Он старается излагать свое учение, но был избит. Видя «что бесполезно противостоят происходящему вокруг злу, вскоре надумал удалиться, рассчитывая немного позволить мании этих (херсонитов) как следует отбушевать ... обнаружив некую пещеру внутри города, именуемую тамошними жителями Парфеноном, поселился в ней».
АЖ	Излагается кратко: «отправившись, проповедовал Евангелие Христа и претерпел много истязаний и притеснений от идолопоклонников и, выйдя (из города ?), жил в пещере одной горы, что зовется Парт'енион».
РПМ	«Когда проповедал о Х-е, был бит и изгнан из города»
УС	Василей «Был схвачен и бит, и отогнан»
Гр. 296	«И достигнув (мест назначения) (Ефрем и Василей – авт.) благовестили в публичных домах и на торжищах господя нашего И. Х., истинного бога, ... Схваченные неверными, были сильно биты, и были очень разодраны тела (их), и из города они ушли».
МВ	«Там возвещая о Христе, он был побит и принужден уйти»
S	«Там возвещая о Христе, были забиты до смерти»
D	«И провозгласил исправление жизни и перемену веры, был бит и изгнан из города жителями, посчитавшими его провозвестником некоего нового государственного устройства и вредителем отеческих обычаев вместе с верой. И был он, обитая в некоей пещере, именуемой Парфеноном».
N	«И провозгласил исправление жизни и перемену веры, был бит и изгнан из города жителями, посчитавшими его провозвестником некоего нового государственного устройства и вредителем отеческих обычаев вместе с верой. И был он, обитая в некоей пещере, именуемой Парфеноном».
ЖМ	«Достиг города и проповедовал исправление жизни и перемену веры. И вменили ему, как проповеднику некой новой жизни и, купно, растлителю служения первичного язычества, чтобы был бит и изгнан из города. И жил в некотором вертепе (пещере), именуемом Парфенония».
ГС	Василей стал проповедовать учение Христа, был изгнан и поселился в пещере «Парфенона».

Как видим, подробно этот эпизод описан только в четырех пространных редакциях – Гр. 376, ПР, С, М. Сюжет в основном идентичен. Основное расхождение: подвергся ли Василей избиению до укрытия в пещере и где она находилась – в Херсоне или за пределами городских стен?

С, ПР однозначно указывают, что епископ сначала был избит, а затем скрылся в пещере. М о факте избиения умалчивает. Гр. 376 намекает, что Василею удалось вовремя скрыться. Остальные тексты хоть и мельком, но настаивают на факте нанесения миссионеру побоев (кроме S, где об этом говорится неопределенно). Таким образом, можно предполагать, что рассказ об избиении Василея до его укрытия в Парфеноне присутствовал и протографе. Отсутствие прямого указания об этом в М и Гр. 376 следует относить на счет редакторских особенностей составителей (переводчиков) или более поздних переписчиков¹⁸.

Источники расходятся и по вопросу о месте расположения пещеры Парфенон.

ПР однозначно указывает, что она находилась внутри города. Гр. 376, М, С прямой привязки не дает, но дальнейшее повествование указывает на внутригородское расположение: родители умершего юноши видят сон у его склепа, затем входят в город и сообщают о видении родственникам и там же находят Василея; эллины пришедшие убивать Василея нашли его в пещере и волочили по улицам города, и только после смерти святого, выбросили тело за городские стены.

АЖ, N, D, ЖМ, ГС сообщают, что пещера находилась в горе, вне Херсона.

Гр. 296, S, MB, PPM, UC Парфенон вообще не упоминают.

Как видим, убежище Василея на территории города локализуют пространные редакции, три из которых относятся к «древним». Ранние синаксарные тексты (S, MB) о пещере умалчивают. И только N (1071 г), и более поздние варианты «выносят» Парфенон за городские стены. Отсюда следует вывод: в протографе убежище первого херсонского епископа также «помещалось» в пределах города¹⁹. Хотя в данном случае нельзя исключать и того, что для автора протографа сей момент был не принципиален и поэтому он точно не указывал место укрытия Василея. Возможно, что впервые Парфенон из города «вынес» (неудачно сократив большой текст) монах Кирилл, автор текста N в Синаксаре Константинопольской церкви. Именно его версия стала образцом для последующих текстов. По крайней мере, к ней очень близок D. А последний, в свою очередь, как уже отмечалось, стал основой для греческих служебных миней и латинских переводов.

Как показал В. В. Латышев, именно сообщение миней, что Василей был изгнан из города и укрылся в пещере, позволило составителям Акта Санкторум утверждать, что Парфенон находилась на м. Парфения, который Страбон помещал в 100 стадиях от города²⁰. Это положение позднее развил Дмитрий Ростовский²¹. Иногда оно появляется и в работах современных авторов²².

б. Воскресение отрока.

Данный сюжет передается различными пространными версиями практически идентично: сын одного из правителей города умирает в результате болезни. Его хоронят за пределами города. Родители оплакивают покойника у гробницы. Во сне им приходит умерший сын и говорит, что языческие боги не смогут его воскресить²³. Это сможет сделать чужестранец, которого вы оскорбляете и отвергаете. Родители рассказывают друг другу видение, возвращаются в город и сообщают об этом родственникам. Потом разыскивают Василея в пещере и просят его воскресить сына. Он отвечает, что воскресить может только христианский бог, но для этого они должны принять христианство. Родители соглашаются войти в лоно новой религии после того, как увидят сына живым. Василей приходит к могиле, совершает обряд крещения (как над живым) и отрок оживает. Родители благодарят епископа и сами крестятся. Отличия имеются только в деталях.

ПР уделяет этому сюжету больше внимания. Здесь дается пояснение, что присутствие родителей в склепе у могилы сына является следствием древнего херсонского закона (обычая). Вернувшись в город родители рассказали о сие всем согражданам. Искали Василия, убеждали его воскресить юношу и наблюдали за чудом все жители города «ибо любит толпа стекаться туда, где надеется посмотреть нечто новое». После воскресения мальчика крестилась «вся толпа», которая наблюдала за чудом.

Гр. 376. Отмечает, что Василий пришел к могиле вместе с двумя священниками и родственниками умершего, «неся с собою и потребное для крещения». М указывает, что епископ «прошествовал вместе со святителями, служащими по необходимости, как бы противоположное святому крещению». С сообщает, что «епископ прошествовал вместе с требою святительской службы». АЖ подчеркивает, что родители «приняли крещение со всеми своими родственниками и семьей». М, С настаивают, что после воскресения родители юноши требовали, чтоб Василий их крестил.

Гр. 296 повествует о «воскрешении отрока» кратко, в целом повторяя известные факты. И указывает, что после этого «уверовали в Х-а бесчисленные толпы».

Из синаксарных текстов рассматриваемый сюжет относительно подробно освещают N, D, ЖМ, резюмируя известное по пространным редакциям. Отметим, что он, повествуя о крещении мертвого мальчика, дают пояснение: «как бы по чину крещения».

Вероятнее всего, рассказ «Воскрешение отрока» присутствовал в протографе и в последующих версиях мало трансформировался. Основные выявленные расхождения – сам совершал Василий обряд крещения или с помощниками и кто крестился после совершения чуда.

Две ранние редакции – М и Гр. 376 – упоминают помощников епископа. С об этом умалчивает. Учитывая, что перевод М старше перевода С и автор С сверялся с первым текстом, а также независимость от них Гр. 376, более верным выглядит предположение, что переводчик С упустил этот факт, нежели авторы М и Гр. 376 независимо друг от друга придумали помощников Василия (естественно, что составители синаксарных сокращений на данном факте не концентрировали внимание). Составитель ПР мог выпустить свиту Василия сознательно, так как акцентировал внимание на том, что епископ пришел к могиле юноши в окружении огромной толпы.

Скорее всего, ближе к протографу версия М. Наличие в Херсоне, кроме всеми гонимого и унижаемого епископа, еще двух священников, которых почему-то никто не трогал и о которых ни до того, ни впоследствии не упоминается, выглядит не убедительно. Присутствие же при Василее последователей-помощников, «служивших по необходимости», представляется более достоверным.

Гр. 376, С, М указывают, что после воскресения мальчика христианами стали только его родители. Ранние синаксарные тексты (МВ, S), а так же УС, РПМ, ГС настаивают: в лоно новой религии перешел архонт (отец ребенка. – Авт.) и "многие прочие". Более развернутый N (также АЖ, D, ЖМ) уточняет, что это были родители ребенка «вместе со всеми родными и домашними». ПР утверждает: крестилась «вся толпа», Гр. 296 – «уверовали в Х-а бесчисленные толпы». Появление в синаксарях «многих прочих» и «родственников» имеет два объяснения. Или это дань традиции написания такого рода литературных произведений, или упоминание о крещенных родственниках присутствовало в пространном тексте, который являлся основой для синаксарных сокращений. То, что статьи Житий херсонских епископов для МВ и Константинопольского синаксаря готовились на основе иной, более ранней пространной редакции, чем сохранившиеся и то, что она (или близкая к ней) была образцом для ПР и ГЖ сомнений не вызывает (см. далее).

Попробуем установить должность отца воскрешенного мальчика.

Таблица 3

Гр. 376	«πρώτων - один из первых людей»
М	«некий старейшина»
С	«некий старейшина»
ПР	«πρώτα - первенствующий в том городе»
АЖ	«князь»
РПМ	«князь»
УС	«князь»
Гр. 296	«царек»
МВ	«ἄρχοντα - архонт»
S	«ἄρχοντα - архонт»
D	«один из начальствующих и первенцев»
N	«один из начальствующих и первенцев»
ЖМ	«протокнязь и первый в городе»
ГС	«правитель города»

Как видим, ранние тексты дают два варианта определения этой должности: 1) старейшина, что является дословным переводом с πρώτων - первый; 2) архонт. «Князь», «царек» – варианты перевода «архонт». По сохранившимся рукописям сложно определить, какой вариант является первым. Синаксарные тексты, датирующиеся не позднее конца X – начала XI в. говорят об архонте. С другой стороны, славянские переводы, Гр. 376, N, появившиеся в XI в. и основанные на четырех разных более ранних рукописях, указывают на «одного из первых», «старейшину», начальствующего». Действительно ли в протографе упоминалось конкретная должность?

В письменных (начиная с Феофана и Никифора), в том числе и сфрагистических источниках, освещающих историю города VIII в – X вв. фиксируются должности архонтов и протевонов. Не вдаваясь в дискуссию о том, в какой степени архонты и протевоны являлись имперскими чиновниками, а в какой представителями местного самоуправления и когда эти должности были введены в Херсоне (различные исследователи считают, что это могло произойти уже в VI в)²⁴, отметим что в нашем случае скорее всего подразумевается не конкретная должность, а литературное понимание принадлежности к городской знати. Ближайшая аналогия видится в Житии Иоанна Готского. «Ὁ δὲ ὁσιος οὗτος ἐπίσκοπος Ἰωάννης μετὰ ταῦτα μετὰ (ὑπὸ) τοῦ ἰδίου λαοῦ, τοῖς ἄρχουσι τῶν Χαζάρων ἐξεδόθη, διὰ τὸ συσταθῆναι αὐτῷ τῷ κυρῷ Γοτθίας καὶ τοῖς ἄρχουσι αὐτοῦ, καὶ παντὶ τῷ λαῷ, πρὸς τὸ μὴ κατακυριοῦσαι τῆς χώρας αὐτῶν τοὺς εἰρημένους Χαζάρους». «А преподобный этот епископ Иоанн после этого своим собственным народом был выдан архонтам (старшинам) хазар за то, что он вместе с самим владельцем Готфии, его архонтами (старшинами) и всем народом участвовал в восстании. Чтобы их страна не была подвластна упомянутым хазарам»²⁵. Очевидно, что здесь термин архонт также используется не как обозначение конкретной должности, а указывает на принадлежность к местной элите.

Вероятнее всего в протографе Житий Херсонских епископов отец умершего юноши был определен как один из первых (старейшин), один из знати, один из главных. Это нашло отражение в Гр. 376, М, С. Также его обозначили авторы статей из

Константинопольского синаксаря – монах Кирилл и пресвитер Иоанн. Составители же МВ и S нашли для героя иное, аналогичное по значимости значение – архонт, которое более поздними авторами было понято как князь или царь.

7. *Смерть Василия.* Этот сюжет, как и предыдущий, в различных версиях отличается только деталями. **Общая канва повествования:** дьявол вселившись в язычников, подстрекает их убить Василия. Они находят святого в пещере и, привязав веревкой за ноги, волокут по улице²⁶, пока он не умирает (7 марта). На этом месте христианами впоследствии был установлен столб с крестом. Убив святого, язычники выбросили тело за пределы города на съедение псам. Но благодаря Богу, волк ночью и орел днем охраняли тело святого²⁷ пока христиане ночью не погребли его за городом. Отметим расхождения.

Таблица 4

Источ-ник	Убийцы свя-того	Как убивали	Название городских ворот	Место захоронения	Место установки колонны с крестом
Гр. 376	Эллины	Привязав веревки к ногам, влекли по площади	-	Вне города	На месте смерти
М	Эллины, подстрекаемые иудеями	Связали ноги и волочили по улицам города	Красные ворота	Вне стены, на западе от города, близ той стены	На месте смерти
С	Эллины, подстрекаемые иудеями	Связали и за ноги волочили по новой широкой улице города	Иера	Вне стены, на западе от города, близ той стены	На месте смерти
ПР	Иудеи приняли решение убить святого и убили вместе с эллинами	Привязав за ноги, выволокли за ворота избивая дубинками и попирая пятками, побивая камнями	Священные ворота	Толпы верующих предали его земле.	На могиле
АЖ	Идолопоклонники и иудеи	Связали веревкой ноги и поволокли посреди города и избивали палками и камнями	-	За стенами города	-
Гр. 296	Неверные	По улицам волокли на канатах (вместе с Ефремом) привязав за руки и ноги, пока тела не были разодраны о камни			
ГЖ	-	-	-	Вне города, на запад близ стены	-
РПМ	Неверные	Волочили за ноги избивая	-	-	-
УС	Неверные	Волочили за ноги на веревках	-	-	-
МВ	Неверные	Волочили за ноги на веревках	-	-	-

S	Неверные	Тащили на веревках за ноги	-	-	-
D	Язычники, движимые иудеями	Волочили по улицам города, привязав веревками за ноги	-	-	-
N	Язычники, движимые иудеями	Волочили по улицам города, привязав веревками за ноги	-	-	-
ЖМ	Иудеи	Волочили по улицам города, привязав веревками за ноги	-	-	-
ГС	Язычники, подстрекаемые иудеями	Волочили по улицам города	-	-	-

Как видим, «ранние» источники называют два варианта гонителей Василия: эллины и эллины подстрекаемые иудеями. Непосредственное участие иудеев в расправе над епископом фиксируется только в поздних рукописях. Как нам представляется, скорее всего, в первоначальном варианте «упор» был сделан на эллинов. По крайней мере, древнейшие тексты – S и MB иудеев не упоминают. Сложно предположить, что византийские церковные авторы X – начала XI в. сознательно исключили (или забыли вставить) евреев из числа врагов христианских миссионеров. В повествованиях ранние христианские проповедники выступали именно в иудейских синагогах, внося как бы еретический раскол в иудейскую общину. Отсюда последующий гнев и ярость иудеев. Наличие евреев среди противников новой религии было традиционным сюжетом подобных произведений, особенно с конца VI в., когда в византийской литературе стал особо популярным жанр «полемика с иудеями». Наивысший пик его приходится на иконоборческий период²⁸. Поэтому, вероятно, «в полном объеме» иудеи как гонители первых херсонских миссионеров, стали фигурировать уже в последующих редакциях. В пользу этого может свидетельствовать последовательность их упоминания в Гр. 376: иудеи, отсутствуют в числе гонителей Василия, но уже в числе врагов Евгения, Агафодора и Елпидия названы первыми.

Известны две версии названий ворот, через которые выбросили тело Василия: Красные, Иера (Святые) и, как вариант - Священные. Тексты сохранили два понимания названия, которое было в протографе. Это совершенно разные греческие прилагательные, которые даже при порче текста трудно перепутать. Поэтому, скорее всего, в одном изводе были Святые или Священные ворота (Иера), в другом – Красные (Эритра). Несомненно, они находились в западной части города.

Погребение Василия в протографе трактовалось как совершенное за пределами города, недалеко от оборонительной стены, к западу от нее.

Ранние рукописи также указывают, что столб с крестом был поставлен именно на месте гибели епископа, а не на его могиле (на этом настаивает ПР).

8. *Рассказ о Евгении, Агафодоре и Елпидии* как и предыдущие сходен в различных рукописях: один из последователей Василия прибыл в «страны Гелеспонтские», нашел там трех миссионеров, которые также были отправлены Ермоном, – Евгения, Агафодора – Елпидия – и рассказал им о мученической кончине епископа. Они сразу отправляются в Херсон, начинают проповедовать учение Христа и достигают успехов. Дьявол вооружает против них иудеев и эллинов,

которые привязали к ногам святых веревки, поволокли несчастных по городу избивая палками и камнями. Затем их тела выбросили из города на съедение псам и птицам. Христиане города их похоронили. Рассмотрим разночтения.

Таблица 5

Гр. 376	Василей и его спутник были отправлены Ермоном проповедовать одновременно с Евгением, Агафодором, Елпидием и Ефремом. Евгений обозначен как славный, Агафодор – добрый, Елпидий – дивный. Их смерть наступила 6 декабря.
М	Гонец из Херсона не обозначается как отправленный еще Ермоном. Толпа била епископов посохами и камнями. Тела выбросили за ворота на восточной стороне. Похоронили их 6 декабря.
С	Гонец из Херсона не обозначается как отправленный еще Ермоном. Епископов били посохами и жезлами. Тела выкинули за Мертвые ворота на восточной стороне. Похоронили их 6 (7) декабря.
ПР	Ермон узнает о случившемся с Василеем и вместо него послал других ничем ему не уступающих. Перечисляются они так: Елпидий, Евгений и Агафодор. Кратко, без подробностей, говорится об их кончине от эллистов и иудеев.
АЖ	Соратник Василея отплыл «в другую сторону Эллинского Понта». Три епископа также были отправлены из Иерусалима, но об Ермоне умалчивается. Их избивали «городские идолопоклонники» толстыми палками.
ГЖ	Здесь рассказ более подробный, чем в других вариантах. Приехавший в Геллеспонт херсонит назван тамошним учеником Василея. Показывается особая роль иудеев в преследовании епископов. Более подробно и живописно описаны издевательства над святыми: их били толстыми палками, большими камнями и другими разными орудиями. Тела святых были выброшены из города на восточной стороне
Гр. 296	Некий гегемон услышав об успехах епископов приказал захватить. Они были подвергнуты пыткам и побоям, а потом отсекли у них головы.

В остальных текстах сюжет изложен кратко. Отметим также, что согласно МВ, S, УС, РПМ, святых убили восставшие эллины. **N и D отмечают, что смерть наступила через год после смерти Василея.**

Учитывая сказанное об особенностях рукописей, в первоначальном варианте херсонит посетивший «страны Гелеспонтские», скорее всего, значился местным учеником Василея. Такое объяснение выглядит более логичным, нежели версия, что он прибыл в Херсон вместе с Василеем из Иерусалима. Это также согласуется с церковнославянскими текстами: «был (в Херсоне. – Авт.) со святым мучеником».

Тела мучеников выбросили за пределы города с восточной стороны, возможно, через Мертвые ворота (название ворот упоминается в С и поздних Волоколамской и Милютинской минеях). Хотя, может быть, название ворот – ошибка переписчика или литературно-эрудитская реминисценция по аналогии с Некропилами.

Как отмечалось Гр. 376, М и С указывают, что рассматриваемые епископы были убиты 6 декабря. Возможно, как полагает А. Ю. Виноградов, это является отражением первоначальной даты почитания этих святых²⁹. Хотя здесь можно видеть и опisku редактора данной версии (как будет показано далее, редакция, положенная в основу этих, очень близких между собой версий, не является древнейшей и в ряде моментов значительно отличается от протографа): вместо 6 марта ошибочно записавшего 6 декабря.

Вероятно, эта и вся информация, которая содержалась в протографе об Елпидии, Евгении и Агафодоре.

9. *Рассказ об Еферии*. Это самый противоречивый рассказ Житий Херсонских епископов. Выделяются две традиции описания деятельности Еферия.

Первая зафиксирована в Гр. 376, М, С: спустя длительное время (прошло не малое время – Гр. 376) и из Иерусалима в Херсон был направлен епископ Еферий. Его путешествие совершалось на корабле. Ветром корабль был отброшен на остров Алсос в районе Днепра. Там он заболел и умер. У его могилы христиане поставили большой столб, а впоследствии выросли деревья, «возвещающие издалека гроб его. – С». Расхождения между текстами минимальны. Гр. 376 уточняет, что на надмогильном столбе был установлен крест. М подчеркивает, что на могиле святого выросло одно дубовое дерево. Таким образом, согласно этой традиции Еферий скончался по дороге к месту служения, не добравшись до своих прихожан.

Совершенно по иному судьба Еферия описывается в других текстах: спустя непродолжительное время после мученической смерти Елпидия, Евгения и Агафодора, иерусалимский епископ прислал херсонитам Еферия. Епископ прибыл в город и увидел, что местные жители жестокосердны и их трудно привести в лоно христианской религии. Прослышав, что императором Византии стал Константин Великий, святой отправился в Константинополь и доложил правителю ситуацию в Херсоне. Константин посылает в город военный контингент, который вывел из города всех «безобразников, буянов и поборников идолопоклонства – ГЖ» и вместо них заселил христиан. Еферий вновь оказался в Константинополе, поблагодарил императора и на пути домой ветром был занесен на остров Алсос, прилежащий к реке Днепр, где и умер.

АЖ сообщает ряд иных подробностей – Еферий отправляется к Константину после того, как узнал, что тот принял крещение. Он попросил конницу и вместе с вооруженными людьми вернулся в Херсон. Выселенные из города и рассеянные «в городе (предместье) скифов» – это те пятьсот мужей (вместе с семьями), которые ранее убили Василия. Вместо изгнанных в Херсон были заселены пятьсот христиан с семьями из Византии. Их поместили в восточной части. Еферий воздвиг церковь. В Константинополе он попросил у императора церковные сосуды и книги. Опушена подробность о болезни на острове. Добавлено, что его похоронили христиане острова и поставили над могилой столб с крестом, вокруг которого выросли деревья.

ПР излагает сюжет тезисно.

ГЖ опускает сообщение о поездке Еферия в столицу поблагодарить императора, но это можно понять из последующего изложения. Здесь более подробно повествуется, что на острове епископ задержался из-за шторма, голодал, заболел и умер. Так же там объясняется, что епископа можно считать мучеником, так как он страдал за Христа во спасение своей паствы.

Отличие рассказа в Гр. 296 состоит в том, что жители Херсона вообще не захотели общаться с Еферием и даже выбили ему зубы. Корабль святого был отброшен не на остров, а к реке Данаприю. Здесь он встречает вождя, который «предал мученичеству» христиан, обличил того и мученически закончил свою жизнь.

Синаксарные тексты, естественно, излагают сюжет кратко, однако и там присутствуют некоторые подробности. МВ и S, РПМ, как и АЖ, упоминают, что Еферий основал церковь и взял у правителя империи «святые предметы».

Несколько иначе события трактует ГС: Константин Великий дал Еферию право «творить правый суд и удалять от себя всех неверующих». Он исполнил волю императора, снова отправился в Византию, но не успел туда добраться, так как был схвачен врагами Христа и брошен в реку Данапр.

Таким образом, первоначальная версия данной традиции действительно повествовала о поездке епископа в столицу, отправке в Херсон воинского контингента,

выселении из города язычников, появлении на месте последних христиан, строительстве церкви, новом путешествии Еферия к Константину, получению от него церковной утвари и священных книг и смерти святого на острове Алсос. Не совсем ясно – голод и болезнь на Алсосе это вставки греческих или грузинских переписчиков или повтор версии протографа. По крайней мере, в иных текстах об этом ничего не сообщается.

Сходство между двумя традициями: имя епископа Еферий (или Антерий), отправка его из Иерусалима, смерть на острове Алсос.

Различия: длительное ли прошло время после кончины предыдущих епископов, успел ли Еферий епископствовать в городе или умер по дороге туда.

Вероятнее всего, учитывая отмеченные сходства и близость между собой других сюжетов, в основе двух традиций лежал один протограф, который впоследствии был переработан. То ли Еферия сознательно «умертвили» по дороге в Херсон, отдавая пальму первенства в деле христианизации херсонитов его преемнику – Капитону, то ли ему специально отвели роль главного христианизатора. Обе версии, как видим, сосуществовали уже в «ранних» известных текстах. Напомним, В. В. Латышев менял свое представление о сюжете с Еферием. Если в первых работах он считал, что наиболее древней является версия, изложенная в церковнославянских рукописях и греческой рукописи № 376, то впоследствии пришел к выводу, что «в первоначальной редакции... эта деятельность была рассказана так же, как теперь читается в груз., но впоследствии, при переписке, часть рассказа была пропущена, и оригиналами для славянских переводов ... послужили рукописи, уже искаженные этим пропуском»³⁰.

Как представляется, к мнению исследователя стоит прислушаться. По крайней мере, если принять эту точку зрения, становится понятно: откуда взялись люди, встретившие Капитона и жившие вне города (см. ниже). Также стоит отметить, что на факте епископства святого в городе настаивают все официальные синаксарные тексты, причем версии МВ и Синаксаря Константинопольской церкви очень близки между собой.

А. Ю. Виноградов тоже привел аргументы в пользу этой точки зрения. Он вслед за К. Цукерманом отождествляет Еферия Житий с херсонским представителем на Втором Вселенском соборе, скончавшемся в период правления Феодосия 1³¹.

Уточним название острова, на котором скончался святой.

Таблица 6

Гр. 376	Αλσος – Алсос
М	А льсь – Аась – Усп. (Альсь – Волок., Альсь – Милютинс.)
С	ал сосъ – Алсосъ
ГЖ	Алсос
АЖ	А҃yson

Иные рукописи об имени острова умалчивают. Скорее всего, он назывался Алсос. По большинству версий, остров находился в районе Днепра. Причем название *Δαδάριον* впервые встречается у Менандра и Иордана и, соответственно, фиксируется только в середине VI в³². Атрибуция реки как Дунай в УС – очевидно ошибка сербских переводчиков.

Обратим внимание еще на один аспект, кто направил Еферия в Херсон.

Таблица 7

Гр. 376	«из Иерусалима»
М	«из Иерусалима»
С	«из Иерусалима»
ПР	Ермон
АЖ	Ермон
ГЖ	«иерусалимский епископ»
Гр. 296	«из Иерусалима»
РПМ	«из Иерусалима»
УС	«из Иерусалима»
МВ	«из Иерусалима»
S	«из Иерусалима»
D	«из Иерусалима»
N	«из Иерусалима»
ГС	«иерусалимский патриарх»

Таким образом, все версии сходятся на том, что Еферий также был посланцем иерусалимского престола. Однако об Ермоне говорят только поздние ПР и АЖ. Видимо, появление данного персонажа здесь – следствие логики и фантазии авторов этих текстов. Ранние памятники имени иерусалимского предстоятеля не называют. Скорее всего, так же было и в протографе. Его автор не знал имен епископов Святого Города времен Константина и, понимая, что им не мог быть тот же Ермон, соответственно сделал инициатора миссионерской деятельности Еферия анонимным³³.

10. *Прибытие в Херсон Капитона*. Сюжет внешне схож в большинстве сохранившихся текстов. Однако имеются и принципиальные разночтения.

Таблица 8

Ис-точник	Какой император отправил епископа	Когда был отправлен Капитон	Кто являлся инициатором присылки епископа	Сопровождение епископа	Когда прибыл в Херсон
Гр. 376	Константин	Спустя непродолжительное время, когда императором стал Константин	«Верные из жителей Херсона» послали посольство к императору.	Пятьсот воинов во главе с Феоноу	В середине дня
М	Константин	После издания распоряжения о прекращении гонений на христиан	«Правоверные херсоняне», послали прошение, сообщив царю все чудеса «что были при святых отцах»	Пятьсот воинов-христиан	Полдень
С	Константин	После издания распоряжения о прекращении гонений на христиан	«Правоверные херсоняне» послали послов к Константину	Пятьсот воинов-христиан	Полдень
ПР	Константин	Когда иерусалимский епископ Ермон узнал о непослушании ему Херсона	Ермон обратился к царю и попросил его «оттуда поставить иерейство этому городу»	Пятьсот стратиотов	Полдень

АЖ	Константин	После смерти Еферия	Христиане Херсона написали письмо императору	Не упоминается	-
Гр. 296	Не упоминается	После смерти Еферия	«Взяли всесвятого Капитона епископа»	-	-
ГЖ	Константин	Когда император узнал «о всем, бывшем с прежними епископами»	Херсоняне, которые отправили посольство к императору	Пятьсот воинов	-
УС	Феодосий Великий	После смерти Еферия	Был послан императором	-	-
МВ	Феодосий Великий	После кончины Еферия	Был послан императором	-	-
Sa	Феодосий Великий	После кончины Еферия	Был послан императором	-	-
D	Константин	-	Херсониты которые отправили посольство к императору	-	-
N	Константин	-	Херсониты которые отправили посольство к императору	-	-
ГС	Константин	После смерти Еферия	Христиане Херсона написали письмо императору	-	-

Как видим, имеется два варианта интерпретации времени появления Капитона в Херсоне: правление Константина Великого и Феодосия Великого. С одной стороны, в подавляющем большинстве текстов фигурирует Константин. Но, с другой стороны, Феодосий присутствует в самых ранних, из всех известных версий, которые, скорее всего, являются разными сокращениями одной или близких редакций, созданных не позднее второй половины X в. Возможны два объяснения. Или в древнейшем Житии значился Константин, но образованные составители синаксарных текстов, понимая этот нонсенс (Константин, о чем неоднократно упоминалось в историографии, несомненно, не мог отправлять военный контингент для насаждения христианства) «вмонтировали» сюжет в более реальную историческую канву. Или в прототипе действительно Феодосий делегировал Капитона, а последующий редактор посчитал возможным сопоставить победу христианской религии в Херсоне с «более значимым» и ранним императором – Константином. Последнее кажется предпочтительным³⁴, так как традиция связывать победу христианства у разных народов с деятельностью Константина Великого, часто «подгоняя» дату христианизации к годам жизни основателя Константинополя сложилась довольно рано³⁵.

Имеются разногласия и по вопросу: каким образом херсониты обратились к императору – написали письмо или отправили посольство. Ранние синаксари об этом умалчивают. Возможно, что версия протографа отражена в М, ГС и АЖ. По крайней мере, логичным выглядит письмо, которое последующие редакторы заменили на более впечатляющее посольство. Напомним, М – древнейший славянский перевод.

Вероятно, в первоначальном варианте также присутствовало факт, что Капитон был делегирован вскоре после кончины Еферия и прибыл в Херсон в полдень. Это отражено в древнейших пространственных редакциях.

II. Чудеса Капитона. Наиболее логично и полно этот сюжет описан в ГЖ: Капитон был с почетом принят горожанами. Но херсониты не пускали в город «эллинствующих» (судя по всему, выселенных Еферием язычников). Капитон взобрался на городскую стену и стал читать проповедь верующим, но чтобы слышали и те, кто находился за пределами города. Он предложил собраться вместе христианам и язычникам, после чего последних впустили в Херсон, чтобы те послушали епископа. Выслушав Капитона, язычники потребовали «убедить их, что христианская вера прочнее их веры», а именно совершить что-то сверхъестественное. Епископ спросил, какое они хотят устроить ему испытание. Они ответили, что разожгли печь для «выделки извести» и если епископ сможет войти в нее, пробыть полчаса и выйти невредимым то все сразу станут христианами. Капитон согласился, но потребовал, чтобы в качестве залога язычники отдали прибывшим с ним воинам детей. Если епископ выполнит просьбу язычников, а они не крестятся, то солдаты бросят в печь детей. Когда дети были переданы воинам, Капитон подошел к «сильно разожженной печи» произнес молитву и вошел в нее. Епископ пробыл в печи час и вышел из нее невредимым, неся в руках горящие угли. После этого все, даже самые упрямые уверовали, а Капитон их крестил. В честь такого события херсониты возле купели, в которой они крестились, построили «великий и прекрасный» храм во имя апостола Петра.

Отличия С и М. Рукописи прямо не сообщают, что за люди жили за стеной, но в целом повторяет версию ГЖ. Присутствует уточнение, что после первой проповеди епископа был заключен мир между двумя партиями и «вошли все люди в город». Общение епископа с горожанами состоялось на следующее утро. С сообщает о двух печах, в которых пережигалась известь необходимая для строительства языческого алтаря. М констатирует: «Проповедуй нам две огненные печи для изготовления извести для строительства здания вашей церкви». Купель для крещения из гашеной извести построил сам Капитон.

По Гр. 376, христиане почему-то находились вне города, хоть и встретили епископа с «великой радостью». Проповедь была совершена не на стене, а у стены. Вероятно, намек на конфликт между горожанами содержится в словах, что епископ «дал мир народу». Несколько другой акцент имеет в рассказе о дискуссии с язычниками. Они не просят чуда, а непосредственно указывают Капитону, что если тот хочет убедить их, пусть войдет в одну из двух печей для обжига извести, построенных для строительства языческого храма. Гр. 376 точно не указывает, сколько епископ пробыл в печи, отмечая, что это было «довольное время». Крещально построил не сам Капитон. Но прошло это по его повелению. Храм Петра возводит лично епископ.

ПР акцентирует внимание, что «правверные» и остальные жители города оказали епископу «почетное сопровождение», когда узнали, что он пришел с воинами. Здесь не упоминается об изгнанниках. В целом дальнейшее повествование идет в русле ГЖ, но менее подробно. Крещение произошло в купели, которую изготовил Капитон из гашеной извести.

Гр. 296 излагает сюжет схематично, без подробностей о двух партиях христиан, о залеге, строительстве купели и храма.

Автор АЖ сообщает о деяниях Капитона тезисно, в рамках ГЖ. Правда, некоторые из подробностей, которые в иных редакциях помещены в рассказ о Капитоне, он перенес в повествование об Еферии. Поэтому читателю непонятно, что это за воины-христиане, которым Капитон потребовал передать детей язычников (по АЖ пятьсот солдат прибыли с предыдущим епископом). Небольшим отличием является дополнение, что после совершенного епископом чуда уверовали не только язычники, но и иудеи.

МВ и Sa, УС предлагают несколько иную последовательность событий: прибыв в Херсон Капитон стал проповедовать и решил уничтожить идол (храм идола – Sa) Парфения и на его месте воздвигнуть церковь апостола Петра. Именно для этого были сооружены печи. Эллины и иудеи воспротивились. Они предложили святому войти в горящую печь, и если он выйдет невредимым, уверовать и бросить в печь своих детей – МВ (святой заключил с соглашением с эллинами, что если выйдет невредимым из печи, они бросят в печь своих детей и попросят защиты у языческих богов – Sa). После того, как Капитон вышел невредимым идолопоклонники уничтожили свой храм (и построили на этом месте христианский храм – Sa).

Близко к Sa излагает события N и D (в последнем рассказ передан более кратко и опущен ряд подробностей). Напомним также, что по МВ и Sa события произошли в эпоху Феодосия I.

Как видим, в ранних синаксарях акценты в рассказе поставлены несколько иначе, чем в большинстве пространных редакций. Если исключить расхождения, которые могли возникнуть при сокращении текста (например, очевидные несуразности: в Sa иудеи защищают «храм идолов... из-за превосходства богов», а МВ констатирует, что язычники готовы если совершится чудо, не только уверовать, но и бросить в печь своих детей), остается несколько принципиальных различий: пытался ли действительно Капитон в протографе снести храм Парфения, кто построил печи – Капитон для церкви Петра (что сообщает и M) или местные жители для своего храма.

Несмотря на всю стройность версии, в том что печи предназначались изначально для возведения языческого храма, наиболее ранние тексты настаивают, что они появились для нужд строительства христианской церкви. Очевидно, в первоначальной редакции присутствовало именно это. Последующие же редакторы «перепрофилировали» печи для строительства языческого храма. Действительно, язычники изгнаны из города, внутри городских стен проживают христиане прибывшие с Еферием, поэтому о каком строительстве языческого храма может идти речь? Наоборот, естественно возведение церкви. Возможно «языческая версия» появилась в момент составления версии о смерти Еферия на пути в Херсон. Соответственно на момент прибытия Капитона в городе должны господствовать язычники.

Содержался ли в протографе рассказ об уничтожении Капитоном храма идола Парфения? Названия языческого храма не сохранила ни одна из пространных рукописей, в том числе и церковнославянских (последние достаточно полно отразили местную топонимику). Поэтому вряд ли славянские переводчики сознательно исключили эту подробность, а греческие переписчики и последующие редакторы упустили такую «изюминку». О желании епископа разрушить культовое сооружение язычников сообщают только синаксари. Следовательно, изначально источник писал, что Капитон прибыл в Херсон, внутри города обитали христиане, язычники проживали за городскими стенами. Печи предназначались для сооружения церкви. Появление Парфения, вероятно, следствие неудачного сокращения авторами синаксарей пространного текста. Близкое к имени храма название Парфенон (Парфенион) несколько раз фигурирует в Житиях. Сначала как место укрытия Василия, а затем как какой-то район города. Составители синаксарного текста могли быть знакомы с сообщением Страбона: в городе есть святилище Девы; кроме того, в 100 стадиях от города есть мыс Парфения со статуей этого божества (Кн. VII. Гл. IV)³⁶. Отсюда и появилась версия, что Капитон хотел разрушить идол храма Парфения.

Очевидно чудо, совершенное Капитоном, появилось в Житии как аллюзия с библейским сюжетом из Книги пророка Даниила (Дан. 3). Напомним: иудеи Седрах, Мисах и Авденага отказались поклоняться золотому истукану. «¹⁹Тогда Навуходоносор исполнился

ярости, и вид лица его изменился на Седраха, Мисаха и Авденаго, и он повелел разжечь печь в семь раз сильнее, нежели как обыкновенно разжигали ее,²⁰ и самым сильным мужам из войска своего приказал связать Седраха, Мисаха и Авденаго и бросить их в печь, раскаленную огнем.²¹ Тогда мужи сии связаны были в исподнем и верхнем плагье своем, в головных повязках и в прочих одеждах своих, и брошены в печь, раскаленную огнем.²² И как повеление царя было строго, и печь раскалена была чрезвычайно, то пламя огня убило тех людей, которые бросали Седраха, Мисаха и Авденаго.²³ А сии три мужа, Седрах, Мисах и Авденаго, упали в раскаленную огнем печь связанные.²⁴ И ходили посреди пламени, воспевая Бога и благословляя Господа. ...⁴⁶ А между тем слуги царя, ввергнувшие их, не переставали разжигать печь нефтью, смолою, паклею и хворостом,⁴⁷ и поднимался пламень над печью на сорок девять локтей⁴⁸ и вырывался, и сожигал тех из Халдеев, которых достигал около печи.⁴⁹ Но Ангел Господень сошел в печь вместе с Азариєю и бывшими с ним⁵⁰ и выбросил пламень огня из печи, и сделал, что в середине печи был как бы шумящий влажный ветер, и огонь нисколько не прикоснулся к ним, и не повредил им, и не смутил их.⁵¹ Тогда сии трое, как бы одними устами, воспели в печи, и благословили и прославили Бога. ...⁹¹ Навуходоносор царь, [услышав, что они поют,] изумился, и поспешно встал, и сказал вельможам своим: не троих ли мужей бросили мы в огонь связанными? Они в ответ сказали царю: истинно так, царь!⁹² На это он сказал: вот, я вижу четырех мужей несвязанных, ходящих среди огня, и нет им вреда; и вид четвертого подобен сыну Божию.⁹³ Тогда подошел Навуходоносор к устью печи, раскаленной огнем, и сказал: Седрах, Мисах и Авденаго, рабы Бога Всевышнего! выйдите и подойдите! Тогда Седрах, Мисах и Авденаго вышли из среды огня.⁹⁴ И, собравшись, сатрапы, наместники, военачальники и советники царя усмотрели, что над телами мужей сих огонь не имел силы, и волосы на голове не опалены, и одежды их не изменились, и даже запаха огня не было от них.⁹⁵ Тогда Навуходоносор сказал: благословен Бог Седраха, Мисаха и Авденаго, Который послал Ангела Своего и избавил рабов Своих, которые надеялись на Него и не послушались царского повеления, и предали тела свои [огню], чтобы не служить и не поклоняться иному богу, кроме Бога своего!⁹⁶ И от меня дается повеление, чтобы из всякого народа, племени и языка кто произнесет хулу на Бога Седраха, Мисаха и Авденаго, был изрублен в куски, и дом его обращен в развалины, ибо нет иного бога, который мог бы так спасти».

Сюжет с огнем, чудесным образом не причиняющим вреда праведникам часто встречается в агиографии³⁷. Ближайшую же аналогию чуду Капитона В. В. Латышев видел в сообщении Продолжателя Феофана (Кн. V). Повествуя о принятии христианства «неодолимым и безбожным народом россов» в период правления Василия I (867 – 886), вероятно в 874 г.,³⁸ источник сообщает: «Щедрыми раздачами золота, серебра и шелковых одеяний он (император Василий. – Авт.) склонил к соглашению неодолимый и безбожный народ росов, заключил с ними мирные договоры, убедил приобщиться к спасительному крещению и уговорил принять рукоположенного патриархом Игнатием архиепископа, который, явившись в их страну, стал любезен народу таким деянием. Однажды князь этого племени собрал сходку их подданных и воссел впереди со своими старейшинами, кои более других по многолетней привычке были преданы суеверию, и стал рассуждать с ними о христианской и истинной вере. Позвали туда и иерея, только что к ним явившегося, и спросили его, что он им возвестит и чему собирается наставлять. А тот, протягивая священную книгу божественного Евангелия, возвестил им некоторые из чудес Спасителя и Бога нашего и поведал по Ветхому завету о чудотворных божьих деяниях. На это росы тут же ответили: Если сами не узрим подобного, а особенно того, что рассказываешь ты о трех отроках и печи, не поверим тебе и не откроем ушей речам твоим. А он,

веря в истину рекшего: Если что попросите во имя мое, то сделаю и Верующий в меня, дела, которые творю я, и он сотворит и больше сих сотворит, когда оное должно свершиться не напоказ, а для спасения душ, сказал им: Хотя и нельзя искушать Господа Бога, но если от души решили вы обратиться к Богу, просите, что хотите и все полностью ради веры вашей совершит Бог, пусть мы жалки и ничтожны. И попросили они бросить в разложенный ими костер саму книгу веры христианской, божественное и святое Евангелие, и если останется она невредимой и неопаленной, то обратятся к Богу, им возглашаемому. После этих слов поднял иерей глаза и руки к Богу и рек: Прославь имя твое, — Иисус Христос, Бог наш в глазах всего этого племени,—и тут же метнул в пламя костра книгу святого Евангелия. Прошло немало времени, и когда погасло пламя нашли святой том невредимым и нетронутым, никакого зла и ущерба от огня не потерпевшим, так что даже кисти запоров книги не попортились и не изменились. Увидели это варвары, поразились величию чуда и уже без сомнений приступили к крещению»³⁹.

12. Заключительный период епископства Капитона.

Он сохранился только в пространных версиях и в основном эдеэнтичен.

По Гр. 376, Капитон докладывает о своих достижениях Константину (не упоминается лично или посланием), который тогда участвовал в Первом Вселенском соборе в Никее (325 г). Он также попросил императора оставить в Херсоне для постоянного проживания Феону «со всем родом». Горожанами прибывшим была отдана восточная часть города от района Малого Торга до «места, называемого Парфенонном». Как утверждает источник, «до сих пор и доселе (места) близкие к храму апостола Петра именуется Феониной стороной». Скончался Капитон в глубокой старости.

В М уточняется, что Капитон сообщил о своих деяниях письмом. Константин же поведал об этом 318 отцам, присутствовавшим на соборе. Византийцы сами отделились «чтобы заселить восточный город», который и называется «Феониным городом». Малый Торг (Малая Площадь – Волк., Милют.) это улица.

С повторяет версию М. Расхождения: Малый Торг – это квартал; прежде чем выделиться для Феоны восточную часть города, херсониты собравшись на общий сход.

По ГЖ, о чудесах Капитона царю было рассказано подробно, причем, как следует из текста, не самим епископом. Константин сообщает об этом епископам собравшимся в Никее. О поселении Феоны и его людей было принято решение на общем собрании горожан. Род Феоны впоследствии перемешался с херсонянами. Об обстоятельствах смерти Капитона источник умалчивает.

По ПР, Капитон лично присутствовал в Никее и все доложил императору. Других подробностей нет.

Гр. 296, АЖ, синаксарные версии, указанные выше, детали умалчивают, отмечая, что Капитон сотворил много деяний. Как отмечалось в АЖ Капитон скончался 20 апреля.

Таким образом, путем сопоставления сведений всех сохранившихся рукописей можно сделать вывод, что в протографе сообщалось следующее: по просьбе епископа в Херсоне были оставлен военный отряд во главе с Феонией⁴⁰, а Капитон прожил долгую жизнь. В редакции, автор которой заменил Феодосия на Константина, появилась версия о докладе Капитона императору находившемуся на Первом Вселенском соборе.

Попытаемся реконструировать полную версию протографа, вернее текст, который лежит в основе сохранившихся редакций.

В период правления Диоклетиана (возможно в 16 год его властвования) иерусалимский епископ Ермон, который имел какое-то отношение к некому Эсналоту, делегирует двух епископов для проповеди христианства: Ефрема в Турцию, Василия

в Херсон. Василей проповедовать в городе, и, ощутив сопротивление и притеснения (вероятно, был даже избит) язычников, укрывается в некоей пещере Парфенон на территории города. По просьбе одного из «первых» людей города и его жены, которых умерший сын во сне «направил» к святому, он с помощью обряда крещения воскресил юношу. Присутствовали при этом и некие помощники святого. После совершения чуда родители (а возможно и другие родственники) также были крещены. Однако против епископа восстали язычники. Они пришли к пещере, нашли там святого, привязали за ноги и проволочив по улицам города, выбросили за его пределы через Святые ворота, расположенные в западной части Херсона. На месте гибели святого впоследствии был установлен столб с крестом.

Некий ученик Василея отправился в Геллеспонт и нашел там трех миссионеров Елпидия, Евгения и Агафодора, которые также были посланцами Иерусалима. Узнав о судьбе Василея, они отправились в Херсон. Здесь их обрели на мученическую смерть эллины. Несчастных тащили по улицам, избивая палками и камнями. Тела выбросили за пределы города с восточной стороны, возможно через Мертвые ворота.

Спустя непродолжительное время после смерти Елпидия, Евгения и Агафодора, иерусалимский престол прислал херсонитам Еферия. Епископ прибыл в город и увидел, что местные жители жестокосердны и их трудно приобщить к христианству. Узнав, что императором стал Константин Великий, Еферий отплыл в Константинополь и доложил правителю ситуацию в Херсоне. Константин направляет в город военный контингент, который выселил из города всех язычников и вместо них поселил христиан. Еферий, построив церковь, отправился в Константинополь, поблагодарил императора и на пути домой "ветром был занесен" на остров Алсос, прилежащий к реке Днепр, где и умер.

Узнав о кончине своего епископа, херсониты обращаются уже к Феодосию I с просьбой прислать им нового предстоятеля. Тот направляет Капитона в сопровождении пятисот воинов. Прибыв в город, святой начинает проповедь и для живущих в городе христиан и для обитавших в округе язычников-изгнанников. Он мирит две партии, язычники входят в город и Капитон пытается склонить их к принятию христианства. Те требуют доказательства превосходства новой религии и предлагают миссионеру войти в печь для обжига извести, которая предназначалась для строительства церкви. Капитон соглашается, но хочет чтобы язычники отдали в залог детей. После передачи заложников римским солдатам, святой входит в печь и через час выходит невредимым. Затем епископ крестит всех жителей города. По его просьбе император оставляет в городе воинский отряд во главе с Феоной, которым отдается на поселение восточная часть Херсона. Умирает Капитон, прожив долгую жизнь и совершив ряд благих дел.

Загадки Житий епископов Херсонских

Как видим, в результате корреляции различных ранних, в том числе и синаксарных версий, в целом складывается полное и логически выстроенное повествование. Однако, приходится признать, что существуют и противоречия, которые нельзя объяснить ни поздними вставками, ни редакторскими правками, ни плохими переводами.

1. Почему епископом Херсонским назван Ефрем, ведь кроме того, что он был послан с Василеем в географически близкий регион, с городом его связать нельзя?
2. Почему в Житиях все епископы названы мучениками, если дальнейшая судьба Ефрема неизвестна, Еферий умер от болезни, а Капитон прожил долгую жизнь и умер своей смертью?

3. Почему Капитон поминается в иное время, чем все остальные херсонские епископы?
4. Почему Капитону понадобились войска, если в городе проживали только христиане, а военный отряд был уже в распоряжении Еферия?

Что касается Ефрема, то в ранних текстах отсутствуют иные подробности, кроме того, что он был отправлен вместе с Василеем, и местом его миссионерской деятельности названа Туркия (Скифия). Нет объяснения, почему Ефрем в заглавиях большинства вариантов Житий выступает как мученик херсонский. Еще В. В. Латышев обратил внимание на указанное противоречие, но убедительного объяснения так и не нашел.⁴¹

Как полагает С. А. Иванов, возможно, наш Ефрем имеет некое отношение к упоминаемому в ряде синаксарей под 10 ноября загадочному «Эфрему, исповеднику и епископу Гунии»⁴². Однако источники не сохранили об этом святом никакой информации. С херсонским Ефремом его сближает епископство в «Гунии». Этнонимы «гунны», равно как и «турки» – часто использовались для обозначения венгров. Также Ефрем «Гунии» обозначен как исповедник, что более отвечает нашим знаниям о нем. Однако пока не будут найдены дополнительные материалы, позволяющие пролить свет на возможную общность двух Ефремов, данная версия остается хоть и перспективным, но осторожным предположением.

Таблица 9

Рукопись	Заглавие
Гр. 376	Страдание святых священномучеников и епископов Херсонских Василя, Капитона и иных с ними.
М	Месяца того же в 7 день житие и страсть святых отцов и епископов бывших Василя и Капитона, претерпевшим мучения в Херсоне
С	Месяца того же в 7 день житие и страсть святых отцов и епископов бывших Василя, Капитона, претерпевших мучения в Херсоне.
ПР	Подвиг святых священномучеников Ефрема, Василя, Агафодора, Елпидия, Эферия и Капитона.
АЖ	Житие мученически погибшего в городе К'ерсон святого епископа и свидетеля Василиоса.
ГЖ	Подвиг святых и славных священномучеников херсонских: Ефрема, Василюса, Евгения, Агафодора, Елпидия, Еферия и Капитона, замученных в Херсоне Тавроскифском. Отче благослови!
РПМ	В тот же день страсть святых отцов и епископов, бывших в Корсуні: Василя, Евгения, Агафодора, Капитона, Альпидия и Елферия, Ефрема.
УС	Месяца сего 7 (день) страсти святого Василя и (Е)угения, Агафодора, Кафитияна, Елпидия, Еферия и Епрема, бывших в Карсении епископами.
Гр. 296	Подвиг святых священномучеников, что епископствовали в Херсоне: Ефрема, Василя, Евгения, Агафодора, Елпидия, Еферия и Капитона.
МВ	И (еще в этот день поминается) подвиг епископов, которые были в Херсоне: Василя, Евгения, Агафодора и остальных.
S	Подвиг епископствовавших в Херсоне святых отцов Василя, Евгения, Агафодора, Капитона, Елпидия, Еферия и Ефрема.
D	Святых мучеников и иерархов, епископствовавших в Херсоне, Василя, Евгения, Агафодора, Елпидия, Эферия, Капитона и Ефрема.
N	Святых иерархов и мучеников, епископствовавших в Херсоне: Василя, Евгения, Агафодора, Елпидия, Еферия, Капитона и Ефрема
ЖМ	Месяца того же в 7 день память святых священномучеников, что в Херсоне: Ефрема, Василя, Евгения, Агафодора, Капитона, Елпидия, Еферия.
ГС	Житие «святых иерархов, в Херсоне замученных: Василя, Евгения, Агафодора, Елпидия, Еферия, Капитона и Ефрема.

Как видим, в заглавии десяти версий Ефрем перечисляется вместе с остальными епископами. В МВ и Гр. 376 он подразумевается в словах «и остальных». В М и С названы только Василей и Капитон, а в АЖ – один Василей. При этом в повествовательной части фигурируют все семь. Таким образом, присутствие Ефрема в числе херсонских епископов было изначально. В «ранних» синаксарных текстах и пространных редакциях этот факт не как не поясняется.

Поздние авторы попытались каким-то образом привязать Ефрема к Херсону. Это отчетливо нашло отражение в Гр. 296. «Посланы были эти семеро богоносных отцов и блаженных Гермоном, святейшим епископом Иерусалимским, в страну Тавроскифов: Ефрем, раб (божий?), – в Скифию, и Василей – в Херсон. И достигнув (мест назначения) благовестили в публичных домах и на торжищах господ нашего И. Х., истинного бога, говоря: «И идолы, и огонь, который почитаете, бездушные суть и бесчувственные». Схваченные неверными, были сильно биты, и были очень разодраны тела (их), и из города они ушли». После воскресения Василеем юноши «те же, которые ещё были в безверии и в ослеплении ума, движимые великим гневом, по улицам волокли их на канатах, привязанных за ноги и за руки. И так долго влачимые, пока тела их не были разодраны о камни, они предали души их богу». Кроме того стих, помещенный перед текстом, сообщает: «Ефрем ликует, склоняясь для усекования (головы). Ефрема-архиерея в седьмой (день) меч посека». Практически те же фразы присутствуют в ЖМ: «Ефрем радуется, преклонив себя таковому мечу. Ефрема архиерея в седьмой (день) меч посека». То есть, только в XVI в. Ефрем «проявляется» как сподвижник Василя в Херсоне. Позднее эту традицию развил Дмитрий Ростовский: «Двое из этих епископов, Ефрем и Василий, пришли в страну тавроскийскую и здесь, в городе Херсоне, оба трудились некоторое время, проповедуя истинного Бога не ведающему Его народу и просвещая помраченных тьмою еллинского идолослужения. Затем святой Ефрем, оставляя жителей Херсона святому Василию, пошел к скифам, жившим по Дунаю, проповедью своею обращал там многих к Христу и, претерпев довольно скорбей и трудов в благовестии Христовом, в седьмой день марта был обезглавлен»⁴³. Как мы уже отмечали, «недосказанность» источников в отношении Ефрема позволила относить его даже к епископам Дунайской Скифии.

Из семи херсонских епископов собственно мучениками не были Капитон и Еферий (о судьбе Ефрема, как уже отмечалось, ранние версии умалчивают).

Напомним, что о мученической смерти Еферия сообщает только ГС и Гр. 296. Даже Дмитрий Ростовский сей факт умалчивает. **Н и D отмечают, что епископ «мученически окончил свой путь».** ГЖ специально разъясняет, что Еферия надо причислять к мученикам «ибо он злострадал за Христа и спасение своей паствы не меньше до него бывших [мучеников], обличая безобразников, а напоследок даже душу свою отпустил в подвигах благочестия». Такое указание могло появиться только в том случае, если читатели усомнились в правильности интерпретации Еферия, именно как мученика. Если следовать церковной терминологии, то Еферий (если конечно не считать указанных поздних интерпретаций) является в большей степени исповедником и к мученикам причислен во многом искусственно.

Еще более не вписывается в образ «мученика» судьба Капитона. Это «классический исповедник». «Исповедник – название тех лиц, которые во время гонений на христианство, открыто объявив себя христианами и претерпев мучения, остались в живых»⁴⁴. Только Дмитрий Ростовский, указывает: «Спустя несколько лет святой Капитон отправился на корабле из Херсона в Царьград; поднялась буря, и корабль прибило волнами к устью реки Днепра; там люди неверные и безбожные ограбили корабль и захватили всех

бывших на нем, а самого архиерея Божия Капитона потопили в воде». Вероятно, этим он пытался придать Капитону черты мученика.

Указанные особенности позволяют предположить два возможных объяснения. Или автор протографа ошибся в названии и все последующие переписчики это повторили или истории каждого из святых Херсонских епископов были составлены позднее, чем возникла собственно традиция их почитания как мучеников.

В пользу второй версии свидетельствует почитание Капитона в другой день, чем всех остальных шесть святых. Как мы попытались показать, Житие епископов Херсонским выглядит цельным агиографическим произведением. Однако рассказ о Капитоне позволяет предполагать, что его «привязали» к уже готовому Житию. «Ефериевская» редакция Жития (без сюжета о Капитоне) выглядит законченным произведением. Эферий стал епископом когда уже правил Константин. Увидев неповиновение херсонитов, он отправляется в Константинополь, получает поддержку императора и, взяв военную помощь, наводит в городе порядок. Язычники изгнаны, церковь построена. Смерть (случившаяся в тот же день, что и гибель предшественников) в дороге позволяет его в определенной мере считать мучеником.

Возможно независимо от шести епископов в Херсоне формировалась традиция почитания и некоего Капитона, бывшего здесь в период правления Феодосия. Скорее всего, на стадии окончательного редактирования Житий Херсонских епископов, вероятно, в силу новых политических реалий, рассказ о Капитоне присоединили уже к готовому произведению, а его фигуре придали некую миротворческую, гуманистическую, функцию. В отличие от «жесткого» Еферия, изгнавшего язычников (причем изгнанники почему-то никуда не ушли, а продолжали жить тут же, под стенами города), этот святой примиряет оба лагеря. Более того, он совершает чудо для проигравшей и деморализованной группы населения. Если следовать логике произведения, то нужны Капитону были войска, если они были уже выделены Еферию, а язычники изгнаны из Херсона. Поэтому, скорее всего, сюжет о Капитоне был вмонтирован в уже практически готовое произведение несколько позднее⁴⁵, а так как дата почитания Капитона была уже зафиксирована, то это сохранилось и в полностью сформированном житии. При этом, последний епископ стал называться мучеником.

Обращает на себя внимание и еще одна особенность Житий – отсутствие посмертных чудес. Нет никаких оснований предполагать, что они были в протографе, а затем изъяты поздними редакторами. Дошедшие до нас редакции достаточно полные и выглядят логически завершенными. Даже если принять во внимание известную в историографии самую раннюю дату создания источника (конец V – начало VI в. по А. Ю. Виноградову), то от описываемых событий автора отделяли не менее ста лет. И если бы до составления Житий в городе существовала традиция почитания первых епископов, но сохранились бы хоть какие-то посмертные чудеса.

Так же источник ничего не знает о мощах святых. Создается впечатление, что «святые епископы Херсонские» были занесены в город искусственно, по крайней мере, к моменту создания агиографического произведения о них ничего не знали, и автор протографа и последующие редакторы не могли «предъявить» горожанам реальные посмертные чудеса, в которые они бы поверили.

Тексты редакций не показывают и не «доказывают» существования в городе развитой традиции почитания святых Херсонских епископов. М и С отразившие херсонские реалии, говорят о сохранившемся названии «Феонин город», о существовании церкви Петра, Малого Торга, Парфенеона, но не сообщают ничего конкретного, связанного с укоренившимся почитанием святых епископов. Отметим, даже нет упоминания о поклонении могиле Капитона, хотя тот скончался в

городе после победы христианства и естественно, что место его захоронения должно было, по крайней мере, быть известно. Аналогичная ситуация и с другими святыми. О месте погребения Василея и трех геллеспонтских епископов сообщается приблизительно. Василей был захоронен где-то недалеко от западной стены, что же касается Евгения, Агафодора и Елпидия, то источник сообщает, что их тела выбросили с восточной стороны города, и христиане ночью их погребли без указания даже приблизительного места. И никакого намека, что в период написания Житий эти места были известны. Единственное точное указание на традицию почитания Василея, – это упоминание о воздвижении столба с крестом на месте его гибели. Однако обратим внимание – этот столб установили «ныне» (С, Гр.376). То есть, столб во времена автора был новоделом, и, похоже, он сам был свидетелем этого события. Другое, не менее приблизительное сообщение, – строительство храма Петра рядом с купелью, где Капитон крестил херсонцев. То есть сохранившиеся версии Житий не сообщают ничего конкретного о развитой на тот момент традиции почитания мест, связанных с деятельностью епископов. А ведь было бы логичным, что на месте погребений святых и совершения ими чудес должны были быть построены церкви или, по крайней мере, эти места должны были привлекать паломников. Ничего сказано об этом в Житии нет.

Все относительно реальное современно автору и, в большей степени указывает на начало формирования традиции поклонения херсонским святым в тот момент. Последнее естественно, раз составлялись Жития, значит и «находились» места, связанные со святыми.

В подтверждение вышесказанного обратим внимание на отсутствие указаний на поклонение херсонским епископам (или их мощам) в письменных источниках и противоположную ситуацию с другими святыми, связанными с Херсоном.

Папа Мартин I в письме XVII из Херсона (655 г.) сообщает: «Ведь те, кто обитает в этой области, все являются язычниками, и языческие нравы восприняли те, которые известны как живущие здесь они не имеют совершенно никакой человечности, кою природа людей даже среди самих варваров постоянно обнаруживает в нередко [проявляемом] ими сострадании»⁴⁶. В Житии св. Элигия (VII в) упоминается усыпальница Мартина «которая как на Востоке усилено посещается, так и Западом не предается забвению». О мавзолее «блаженного Мартина» сообщает и папа Григорий II к письме к Льву III Исавру⁴⁷.

Монах Епифаний посетивший Херсон между 815 и 820 гг отмечает «он (апостол Андрей. – Авт.) спустился в Херсон, как те сами нам рассказывали. ... Нестойкий народ херсаки вплоть до сего дня и не тверды в вере, лжецы, носимые всяким ветром ересей, но гостеприимные и нищелюбивые. А Андрей, проведя у них достаточно дней и оставив их, вернулся в Воспор и, найдя херсакский корабль, переправился в Синопу. Херсаки составили Андрею алфавитарий, где называют синопцев людоедами»⁴⁸.

Феодор Студит в письме «К епископам сосланным ради Христа в Херсон» (821 г.) пишет: «Мне же кажется, что ваша ссылка устроена спасающим все Промыслом не только ради вашей безопасности, но и для спасения тамошних жителей. Ибо, прибыв туда, вы явились светильниками для находившихся во мраке и заблуждении жизни, руководителями слепых, учителями добродетели, проповедниками благочестия, обличителями совершенной здесь страшной дерзости против Христа»⁴⁹.

Вспомним также круг источников сообщающих об открытии в окрестностях Херсона мощей папы Климента: Житие Константина Философа⁵⁰, Письмо Анастасия библиотекаря епископу Гаудериху⁵¹, "Итальянская" легенда⁵², Слово на перенесение мощей св. Климента⁵³, отрывок из произведения Феодосия «О местоположении Святой Земли»⁵⁴.

Как видим, естественно понимая, что источники являются косвенными, ни в одном из них нет даже намек на почитание в Херсоне первых епископов-миссионеров или их мощей. С другой стороны, в средние века знали и почитали место захоронения папы Мартина, существовала традиция почитания мощей и места гибели св. Климента. Отметим, несмотря на то, что мощи последнего были обретыны «чудесным образом» только в 860/861 гг. и приблизительно тогда же его мученическая гибель стала отождествляться с Херсонесом Таврическим⁵⁵, широко «популярны» и посмертные чудеса⁵⁶.

Указанное подтверждает и Повесть Временных лет: «Когда же Владимира крестили и научили его вере христианской, сказали ему так: «Пусть никакие еретики не прельстят тебя, но веруй, говоря так: «Верую во единого бога отца вседержителя, творца неба и земли»- и до конца этот символ веры» ... После всего этого Владимир взял царицу, и Анастаса, и священников корсунских с мощами святого Климента, и Фива, ученика его (выделено нами. – Авт.), взял и сосуды церковные, и иконы на благословение себе. Поставил и церковь в Корсуни на горе, которую насыпали посреди города, выкрадывая землю из насыпи; стоит церковь та и доньине»⁵⁷.

Отметим, что за все время археологических исследований Херсона не найдено ни одного эпиграфического или другого достоверного письменного свидетельства почитания в городе херсонских святых. Более того, как было показано в предыдущих двух главах, все «археологические свидетельства» искусственны и основаны более на предположениях и концепциях авторов, нежели на реальных фактах.

К загадкам источника относится и отсутствие сведений о деяниях трех геллеспонтских мучеников. И это контрастирует с рассказами о Василее, Ефери и Капитоне. В источнике о них говорится как о соепископах, бывших в Херсоне одновременно и пострадавших вместе. Одновременное присутствие в городе нескольких епископов противоречит 8 правилу I Вселенского собора: «Но чтобы в одном городе двух епископов не было»⁵⁸ и с канонической точки зрения невозможно⁵⁹.

К. Цукерман, вслед за МВ относя деятельность Капитона к эпохе Феодосия Великого, находит возможность «хронологической разводки» во времени епископства трех указанных святых, относя их деятельность ко второй и третьей четверти IX в⁶⁰. Но даже если принять эту точку зрения, все равно новых сведений о Евгении, Агафодоре и Елпидии мы не получим. Причем с большой долей вероятности можно утверждать, что и протограф иной информацией не располагал. Следовательно, или трех епископов вставили в Житие искусственно, или о них знали, но о деятельности на момент составления источника ничего не помнили (не смогли придумать?). Их история никакой новой смысловой нагрузки в повествование не вносит. Возможное объяснение - данные епископы приближали повествование к историческим реалиям. А именно, закрывали «хронологический пробел» между Василеем, был в Херсоне при Диоклетиановых гонениях на христиан (с 303 г. правил Диоклетиан до 305 гг.) и Еферием (занимал кафедру во времена Константина Великого (306-337)). Но почему тогда они правили вместе, а не последовательно?

Вероятно еще одно предположение. Семь свв. епископов Херсонских – аналогия с семью главнейшими ангелами: Михаилом, Гавриилом, Рафаилом, Уриилом, Салафиилом, Иегудиилом и Иеремиилом, что подразумевал еще Дмитрий Ростовский⁶¹. То есть количество епископов специально подгоняли под число семь.

Сведения Житий Херсонских епископов вступают в противоречие с сообщением другого хорошо известного источника, а именно главой 53 «Повествования о крепости Херсон», помещенной в сочинение Константина Багрянородного «Об управлении империей»⁶². Последний является, скорее всего, выборкой из херсон-

ских хроник⁶³. Оба произведения повествуют фактически об одном и том же – истории Херсона времен Диоклетиана и Константина⁶⁴. И в Житиях, и в «Повествовании» события начинаются в период правления Диоклетиана и заканчиваются при Константине. Мы не будем анализировать рассказ Константина на предмет достоверности сообщенных в нем фактов⁶⁵, это не влияет на результат наших выводов. Отметим, что это повествование христианина⁶⁶. Так горожане, воздвигнув статуи Гикий, «описали все совершенное ею с помощью божией (выделено нами. – Авт.) благодеяний для горожан»⁶⁷. Но времена и порядки там описываются исключительно языческие. В честь той же Гикий горожане устанавливают «две медные статуи» (с. 271), а не церковь, «когда она (Гикий. – Авт.) была еще жива, в месте, которое ей понравилось, они поставили ее гробницу, воздвигли еще медную статую» (с. 273), горожане ежегодно празднуют «день памяти Ламаха» (с.261 – 263) и т.д. При этом автор-христианин ничего не знает ни о св. Василее оживившем сына первенствующего, ни об издевательствах горожан над христианскими миссионерами, ни о чуде Капитона, ни о присылке Константином отряда для насаждения христианства. А ведь судя по Житиям, все это происходило тогда же. Да этот источник также сообщает о благодеяниях Константина. «Поскольку и ныне вы добросовестно трудитесь ради нас, как и при благочестивых предках нашей божественности, то и мы, утверждая права свободы избавления от налогов, уже данные вам в стране ромеев нашей царственной данью, жалуем вам также золотое изваяние с царской мантией и застежкой и золотой венец для украшения вашего города вместе с нашим документом о свободе и избавления от налогов и вас, и ваших судов» (с. 253-255). Но это совсем иное, чем версия Жития. Более того, по агиографическому источнику, Константин Великий направляет в Херсон войска из Константинополя и они там остаются. По версии Парфиногенета херсониты помогли императору воинским контингентом, за что и получили привилегии.

Как бы не пытались современные исследователи объяснить указанные противоречия⁶⁸, несомненно следующее: ни христианский редактор «херсонского рассказа», ни Константин Багрянородный ничего не знали о епископах-мучениках бывших в Херсоне во времена Диоклетиана и Константина I, ни о присылке войск в город Константином, ни вообще о христианах в Херсоне в это время. А, следовательно, можно определенно утверждать, что они ничего не знали о Житиях епископов Херсонских. Христиане не играли ведущую роль в Херсоне и при ближайших преемниках Константина. А. И. Айбабин справедливо заметил, что опирающийся на язычников узурпатор Прокопий, после провозглашения императором Валента в 364 г, не случайно пытался укрыться именно в Херсоне⁶⁹. «Херсонский рассказ» служит прелюдией к основной идее данной главы – как бороться с возможным сепаратизмом херсонцев⁷⁰. «Да будет известно, что, если жители крепости Херсон когда-либо восстанут или замыслят совершить противное царским повелениям, должно тогда, сколько ни найдется херсонских кораблей в столице, конфисковать вместе с их содержимым, а моряков и пассажиров-херсонитов связать и заключить в работные дома. Затем же должны быть посланы три василика: один – на побережье фемы Армениаки, другой – на побережье фемы Пафлагония, третий – на побережье фемы Вукелларии, чтобы захватить все суда херсонские, конфисковать и груз, и корабли, а людей связать и запереть в государственные тюрьмы и потом донести об этих делах, как их можно устроить. Кроме того, нужно, чтобы эти василики препятствовали пафлагонским и вукелларийским кораблям и береговым суденышкам Понта переплывать через море в Херсон с хлебом или вином, или с каким-либо иным продуктом, или с товаром. Затем также и стратиг должен приняться за дело и отменить десять литр, выдаваемые крепости Херсон из казны, и две [литры] пакта: а затем стра-

тиг уйдет из Херсона, отправится в другую крепость и обоснуется там. [Знай], что если херсониты не приезжают в Романию и не продают шкуры и воск, которые они покупают у пачинакитов, то не могут существовать. [Знай], что если херсониты не доставляют зерно из Амиса, Пафлагонии, Вуделлариев и со склонов Армениаков, то не могут существовать»⁷¹. И здесь, например, история с Капитоном присланным с войсками из Константинополя и утвердившем христианство в городе была бы кстати.

Примечания

¹ Похожая ситуация наблюдается и с другим «крымским» агиографическим сочинением – Житием Стефана Сурожского. Славянский вариант произведения, с подачи В. Г. Васильевского, считали лишь литературным произведением славянского автора XV в не имеющим исторической основы. После выявления и публикации армянского Жития, выяснилось, что славянское Житие – перевод несохранившегося греческого пространныго текста практически без редакторских добавлений и является ценным историческим источником (Могаричев Ю. М., Сазанов А. В., Степанова Е. В., Шапошников А. К. Житие Стефана Сурожского в контексте истории Крыма иконоборческого времени. – Симферополь, 2009. – С. 82 – 84).

² Напомним, что Константин Багрянородный и другие византийские авторы называли венгров именно турками (см. Константин Багрянородный. Об управлении Империей. – М., 1989. – С. 284-385).

³ Popescu E. *Christianitas Daco-Romana*. – Bucuresti, 1994. – P. 202; Атанасов Г. Релегиозните паметници на Добруджа.-Силистра,2008; Раннохристиянски светци-мъченици от Българските земи I-IV в. – София, 2011. – С. 36. Причем, версия о епископстве и мученической смерти Ефрема именно в Балканской Скифии появляется к XVIII в. Иерусалимский патриарх Доситей ссылался на деятельность и мученическую смерть Ефрема, когда обосновывал давние духовные связи между Добруджей и Иерусалимом (Атанасов Г. Раннохристиянски светци-мъченици от Българските земи I-IV в. – С.36). О епископстве Ефрема у дунайских скифов писал и Дмитрий Ростовский: «Затем святой Ефрем, оставляя жителей Херсона святому Василию, пошел к скифам, жившим по Дунаю, проповедью своею обращал там многих к Христу и, претерпев довольно скорбей и трудов в благовестии Христовом, в седьмой день марта был обезглавлен» (Жития святых по изложению святителя Димитрия, митрополита Ростовского. – Барнаул, 2003-2004. – Март. – С. 84).

⁴ Атанасов Г. Бележки и допълнения към църковната организация в Скития и Втора Мизия през IV-VI в. // Acta musei Varnaensis. – Varna, 2011. – VIII – 1. – С. 297.

⁵ Скифы у позднеримских и раннесредневековых авторов общее обозначение для северопричерноморских варваров (Буданова В.П. Варварский мир эпохи Великого переселения народов. – М., 2000. – С. 357-359).

⁶ Иванов С. А. Византийское миссионерство. Можно ли сделать из «варвара» христианина? – С. 19.

⁷ Байер У. Ф. История крымских готов как интерпретация Сказания Матфея о городе Феодоро. – Екатеринбург, 2001. – С. 118.

⁸ Чичуров И. С. Византийские исторические сочинения. – М., 1980. – С. 155, 163.

⁹ Виноградов А. Ю. «Миновала уже зима языческого безумия...» Церковь и церкви Херсона в IV веке по данным литературных источников и эпиграфики. – С.19-21.

¹⁰ Виноградов А. Ю. «Миновала уже зима языческого безумия...» Церковь и церкви Херсона в IV веке по данным литературных источников и эпиграфики. – С.19-21.

¹¹ Dagouzes J. *Notitiae episcopatum eclessiae Constantinopolitaneae*. – Paris, 1981. – P. 242.

¹² Иванов С. А. Миссия восточнохристианской церкви к славянам и кочевникам: эволюция методов // Славяне и их соседи. – М., 2001. – Вып. 10. – С. 30 – 31; Науменко В. Е. Церковная география Таврики в VII–IX вв. по данным *Notitiae episcopatum* // **Крымский архив**. – Симферополь, 1999. – №5. – С. 12-18; К вопросу о церковно-административном устройстве Таврики в VIII–IX вв. // АДСВ. – Екатеринбург, 2003. – Вып. 34. – С. 136-140.

¹³ См: Храпунов И. Н. Древняя история Крыма. – Симферополь, 2005. – С. 263; Сорочан С. Б. Византийский Херсон. Очерки истории и культуры. – Ч. 2. – С. 1346. – Прим. 505; Буданова В. П. Варварский мир эпохи Великого переселения народов. – М., 2000. – С. 364.

¹⁴ Шкорпил В. В. Новонайденные боспорские надписи // ИАК. – 1917. – Вып. 63. – С. 111-112.

¹⁵ Прокопий Кесарийский. О постройках // ВДИ. – 1939. – №4. – С. 249.

¹⁶ Мы не затрагиваем пласт источников, которые тавроскифами называют русских (см. напр. Бибиков М. В. *BYZANTINOROSSICA: Свод византийских свидетельств о Руси*. – М., 2004) и соответственно не имеющих отношения к нашей теме.

¹⁷ Могаричев Ю. М., Сазанов А. В., Шапошников А. К., Житие Иоанна Готского в контексте истории Крыма «хазарского периода». – Симферополь, 2007. – С. 8,11. Источник был составлен вероятно в 806-811 гг. и переработан в 843-847 гг. (там же. С.8-26).

¹⁸ Как уже указывалось, оба текста дошли до нас не в первоначальных рукописях.

¹⁹ Таким образом, мы присоединяемся к мнению В. В. Латышева, что пещера Парфенон находилась в пределах Херсонесского городища (Латышев В. В. Жития Св. епископов Херсонских. Исследования и тексты. – С. 50-53).

²⁰ *Acta sanctorum Martii*. – Т. I. – Р. 642; Страбон. География в 17 книгах. – М., 1964. – С. 282 (Кн. VII. – Гл IV).

²¹ Латышев В. В. Жития Св. епископов Херсонских. Исследования и тексты. – С. 50-53.

²² Днепровский Н. В. К вопросу о локализации убежища св. Василия, епископа Херсонесского // Материалы по археологии и истории античного и средневекового Крыма. – Симферополь, 2008. – Вып. 1. А. Ю. Виноградов оставляет вопрос о местонахождении пещеры открытым, справедливо отмечая, что Парфенон прямо внутри города помещает только ПР (Виноградов А. Ю. «Миновала уже зима языческого безумия...» Церковь и церкви Херсона в IV веке по данным литературных источников и эпиграфики. – С. 24-28). Но ведь логика сюжетов других про-
странных редакций однозначно указывает на нахождение пещеры внутри городских стен. Кроме того, Страбон, на которого ссылается А. Ю. Виноградов, кроме сообщений об отправлении культа Девы на мысе Парфения, пишет что святилище Девы есть и в городе (Страбон. География 7, 4, 2).

²³ Одновременное видение супругами одного и того же чудесного сна встречается в агиографической литературе (Латышев В. В. Жития Св. епископов Херсонских. Исследования и тексты. – С. 49).

²⁴ Подробнее см. Сорочан С. Б. Византийский Херсон. – Ч. 1. – С. 582–679; Ч. 2. – С. 1258-1259; Храпунов Н. И. Адміністрація візантійського Херсона (кінець IV-XI ст.). – Автореф. ... канд. іст. наук. – К., 2009. – С. 6-10; Храпунов Н. И. Политическая история, государственное и административное устройство Херсонеса в конце IV-VI вв. // Херсонес Таврический в середине I в. до н.э. – VI в. н.э. – Харьков, 2004; Шене Ж. – К. Поздний архонт на примере Херсона // МАИЭТ-Симферополь, 2000. – Вып. 7; Алексеенко Н. А. Архонтия Херсона VIII – IX вв. по данным сфрагистики // МАИЭТ. – Симферополь, 2002. – Вып. IX. и др..

²⁵ Могаричев Ю. М., Сазанов А. В., Шапошников А. К., Житие Иоанна Готского в контексте истории Крыма «хазарского периода». – Симферополь, 2007. – С. 9,12.

²⁶ Влечение связанного за ноги, как вид мучения, часто встречается в агиографических произведениях (Латышев В. В. Жития Св. епископов Херсонских. Исследования и тексты. – С.49).

²⁷ Охрана волками и птицами тел мучеников брошенных не погребенными – один из традиционных сюжетов христианской агиографии (Латышев В. В. Жития Св. епископов Херсонских. Исследования и тексты. – С. 49).

²⁸ Успенский Ф. И. История Византийской империи VI – IX вв. – М., 1996. – С.572.

²⁹ Виноградов А. Ю. «Миновала уже зима языческого безумия...» Церковь и церкви Херсона в IV веке по данным литературных источников и эпиграфики. – С. 48-49.

³⁰ Латышев В. В., Кекелидзе К. Житие свв. епископов Херсонских в грузинской минее. – С. 80.

³¹ Виноградов А. Ю. «Миновала уже зима языческого безумия...» Церковь и церкви Херсона в IV веке по данным литературных источников и эпиграфики. – С. 50 – 65.

³² Виноградов А. Ю. «Миновала уже зима языческого безумия...» Церковь и церкви Херсона в IV веке по данным литературных источников и эпиграфики. – С. 62-63.

³³ В. В. Латышев предполагал, что Еферия направил преемник Ермона – Макарий (Латышев В. В. Жития Св. епископов Херсонских. Исследования и тексты. – С.38). Однако, это имя не фиксирует ни одна редакция.

³⁴ Аргументацию см. Цукерман К. Епископы и гарнизон Херсона в IV веке. – С.545-546; Виноградов А. Ю. «Миновала уже зима языческого безумия...» Церковь и церкви Херсона в IV веке по данным литературных источников и эпиграфики. – С. 65-69.

³⁵ Иванов С. А. Византийское миссионерство. – С. 45.

³⁶ О локализации Парфенона см. Скржинська М. В. Парфенон у Херсонесі Таврійському // Україна в Центрально-Східній Європі. – К., 2006. – №6; Русяєва А. С. Проблемні питання інтер-

претації культу Партенос – Верховної богині Херсонеської держави // Боспорские исследования. – Симферополь: Керчь, 2007. – Вып. XVI; Буйских А. В. Пространственное развитие Херсонеса Таврического в античную эпоху. – Симферополь, 2008. – С. 171-175.

³⁷ Латышев В. В. Жития Св. епископов Херсонских. Исследования и тексты. – С. 49-50.

³⁸ Бибииков М. В. BYZANTINOROSSICA: Свод византийских свидетельств о Руси. – М., 2004. – С. 59.

³⁹ Продолжатель Феофана. Жизнеописания византийских царей. – М., 1992. – С. 142-143.

⁴⁰ А. Ю. Виноградов склонен видеть в Феоне Житий трибуна Флавия Тита известного по надписи 392 – 393 гг. (Виноградов А. Ю. «Миновала уже зима языческого безумия...» Церковь и церкви Херсона в IV веке по данным литературных источников и эпиграфики. – С. 100 – 107). Однако, сходство имен здесь настолько приблизительное, а аргументы автора столь натянуты, что мы позволим оставить данное предположение без внимания.

⁴¹ Латышев В. В. Жития Св. епископов Херсонских. Исследования и тексты. – С. 27-29.

⁴² Иванов С. А. Византийское миссионерство. – С. 192.

⁴³ Жития святых по изложению святителя Димитрия, митрополита Ростовского. – Барнаул, 2003-2004. – Март. – С. 84.

⁴⁴ См. Христианство. Энциклопедический словарь. Т. 1. – М., 1993. – С. 653.

⁴⁵ По мнению А. Ю. Виноградова, в оригинале Жития вообще все истории о разных епископах «представляли собой отдельные завершённые рассказы» (Виноградов А. Ю. «Миновала уже зима языческого безумия...» Церковь и церкви Херсона в IV веке по данным литературных источников и эпиграфики. – С. 39).

⁴⁶ Бородин О. Р. Римский папа Мартин I и его письма из Крыма // Причерноморье в средние века. – М., 1991. – С. 179.

⁴⁷ Там же. – С. 176.

⁴⁸ Виноградов А. Ю. Греческие предания о св. апостоле Андрее. – Т. 1. – Спб., 2005. – С. 311-313.

⁴⁹ Преподобный Феодор Студит. Послания. – М., 2003. – Кн. 1. – С. 401-402.

⁵⁰ Сказания о начале славянской письменности. – М., 1981. – С. 77-78.

⁵¹ Ягич И. В. Вновь найденное свидетельство о деятельности Константина Философа первоучителя славян св. Кирилла // Приложение к 72-му тому Записок императорской академии наук. – 1893. – №6. – С. 1-4.

⁵² Бильбасов В. А. Кирилл и Мефодий. – Спб., 1871. – С. 314-320.

⁵³ Лавров П. Жития херсонских святых в греко-славянской письменности. – С. 127-131.

⁵⁴ Феодосий. О местоположении Святой Земли (изд. и пер. И. Помяловского) // Православный палестинский сборник. – СПб. 1891. – Вып. 28. – Гл. 54. Подробнее см. Гл. 2.9.

⁵⁵ Уханова Е. В. Обретение мощей св. Климента, папы римского, в контексте внешней и внутренней политики Византии середины IX в. // ВВ. – 2000. – Т. 59.

⁵⁶ Лавров П. Жития херсонских святых в греко-славянской письменности. – С. 25-46.

⁵⁷ Повесть временных лет. – М. – Л., 1950. – С. 276.

⁵⁸ Деяния Вселенских соборов изданные в русском переводе. Издание третье. – Казань, 1910. – Т. 1. – С. 74.

⁵⁹ Виноградов А. Ю. «Миновала уже зима языческого безумия...» Церковь и церкви Херсона в IV веке по данным литературных источников и эпиграфики. – С. 42-43.

⁶⁰ Цукерман К. Епископы и гарнизон Херсона в IV веке. – С. 549. А. Ю. Виноградов также считает, что первоначально было три одновременных епископа, история которых, из-за отсутствия сведений о них, впоследствии была сведена в один сюжет (Виноградов А. Ю. «Миновала уже зима языческого безумия...» Церковь и церкви Херсона в IV веке по данным литературных источников и эпиграфики. – С. 42 – 43).

⁶¹ Жития святых по изложению святителя Димитрия, митрополита Ростовского. – Барнаул, 2003-2004 – Март. – С. 84.

⁶² Константин Багрянородный. Об управлении империей. – С. 247-275.

⁶³ Хармагта Я. К истории Херсонеса Таврического // Античное общество. – М., 1967. – С. 205; Константин Багрянородный. Об управлении империей. – С. 450-451. – Прим к Гл. 53; Зубарь В. М. Херсонес Таврический и Римская империя. – С. 122-123; Дагрон Ж. Двудликий Крым. – С. 294-295.

⁶⁴ Мы не ставим своей задачей подробный анализ исторической основы сюжета Константина Багрянородного. Мы хотим лишь обратить внимание на неизбежные противоречия, возникающие при сопоставлении данного рассказа и Житий.

⁶⁵ Об историографии см. подробнее: Зубарь В. М., Сорочан С. Б. Историческое развитие Херсонеса в конце III – начале V вв. // Херсонес Таврический в середине I в. до н.э. – VI в н.э. Очерки истории и культуры. – Харьков, 2004. – С. 508 – 510.

⁶⁶ Виноградов А. Ю. «Миновала уже зима языческого безумия...» Церковь и церкви Херсона в IV веке по данным литературных источников и эпиграфики. – С.154.

⁶⁷ Константин Багрянородный. Об управлении империей. – С.271.

⁶⁸ Возможные объяснения см: Цукерман К. Епископы и гарнизон Херсона в IУ веке.- С. 560-561; Дагрон Ж Двудликий Крым. – С. 294-297; Виноградов А. Ю. «Миновала уже зима языческого безумия...» Церковь и церкви Херсона в IV веке по данным литературных источников и эпиграфики. – С.153-156.

⁶⁹ Айбабин А. И. Ранневизантийский Херсонес – Херсон. – С. 356. См. также: Курбатов Г. Л. Восстание Прокопия (365 – 366) // ВВ. – 1958. – Вып. 14. – С. 16-17.

⁷⁰ Литаврин Г. Г. Введение // Константин Багрянородный. Об управлении империей. – С.22-23.

⁷¹ Константин Багрянородный. Об управлении империей. – С. 275.



ЖИТИЯ ХЕРСОНСКИХ ЕПИСКОПОВ. ОСНОВНЫЕ ЭТАПЫ ФОРМИРОВАНИЯ ИСТОЧНИКА

О времени создания Житий Херсонских епископов

Известно, что «в ранней агиографии мотив миссионерства совершенно не встречается»¹. Как уже отмечалось, В. В. Латышев полагал, что Жития не могли быть составлены ранее VII в. Основание – упоминание термина «Туркия». Верхней хронологической границей появления Житий он считал начало IX в. В службу епископов Херсонских входил канон, составленный Иосифом Гимнографом. Последний находился в ссылке в Херсоне в период правления Феофила. Следовательно, к этому времени Жития уже были составлены.²

Как мы попытались показать выше, в первоначальном варианте Житий место миссионерской деятельности Ефрема действительно было определено как Туркия. Это отражено в МВ и древнейших сохранившихся пространных рукописях, в том числе и славянских переводах. «Скифия» – дань византийской религиозной литературной традиции и, вероятно, впервые появилась в Синаксаре Константинопольской церкви. Оттуда термин и был заимствован авторами греческих служебных миней. В дальнейшем в историографии (большинство исследователей) Жития стали традиционно датировать концом VI–VII вв. Причем, в качестве отправного пункта для такой датировки использовали уже не столько вышеуказанные аргументы В. В. Латышева, сколько материалы археологических раскопок так называемого четырехапсидного храма. Его, вслед за К. Э. Гриневичем и В. А. Кутайсовым, начали априори связывать с «чудом св. Капитона»³.

Употребление названия "Туркия" (турки) действительно может определить нижнюю хронологическую границу появления источника, однако не конкретную дату. Отметим, что данный термин появляется в византийских источниках со второй половины VI в. и применялся по отношению к хазарам, венграм и некоторым другим тюркским народом в IX–X вв. и в более позднее время⁴. Например, Константин Багрянородный турками называет венгров⁵.

Что касается верхней хронологической границы, то, вероятно, ее можно немного сдвинуть в сторону омоложения. В. В. Латышев основывался на позднем, «Иоанновском», варианте Жития Иосифа Гимнографа. Там, желая возвеличить подвиги святого и показать того как пострадавшего иконопочитателя, указывалось, что он был сослан в Херсон в период правления Феофила (829-842 гг.). Впоследствии эта версия нашла отражение и в синаксарях, и в работах ряда современных авторов⁶. Однако в древнейшем Житии Иосифа, составленном в 898-899 гг. учеником и преемником святого Феофаном утверждалось, что Песнописец пострадал уже после смерти Феофила, и обидчиком его выступал Варда. В столицу Иосиф вернулся только в патриаршество Игнатия (867 - 877)⁷. А. Каждан и Н. Шевченко, авторы статьи об Иосифе Гимнографе в византийском Оксфордском синаксаре, отмечают, что Иосиф, как сторонник Игнатия, был сослан в Херсон Фотием⁸.

Если принять во внимание сведения Жития, что Иосиф был репрессирован Вардой, то произойти это могло между 856 г. (когда в результате дворцового переворота дядя императора Михаила III Варда сделался фактическим правителем Византии), а скорее всего 858 г. (когда патриархом стал Фотий) и 21 апреля 865 г. (когда кесарь был убит)⁹. Таким образом, время ссылки Иосифа Гимнографа в Херсон можно определить в широких пределах между 856-858 гг. и концом 60-х началом 70-х гг. IX в. (должно пройти было какое-то время, чтобы Игнатий принял решение о возвращении Иосифа, приказ дошел в Херсон и святой вернулся в Константинополь). Возможно, что Анастасий Библиотекарь имел ввиду и Иосифа Гимнографа, когда говорил что Митрофан Смирнский «проживал недалеко от Херсона, сосланный туда вместе с **другими** (выделено нами .– Авт.) от Фотия¹⁰». Напомним, что Иосифу Гимнографу принадлежит и богослужебный канон св. Клименту. Его он мог также составить в Крыму. Отметим, если согласиться с предложенной датировкой ссылки, то Иосиф мог быть или непосредственным свидетелем открытия мощей римского папы в 861 г.¹¹ или оказаться здесь вскоре после их обнаружения.

Предварительный вывод: первоначальное Житие епископов Херсонских теоретически могло быть составлено в широких пределах в период между концом VI- началом VII вв. и концом 60-х гг. IX в.

Несомненно, что автор первоначального варианта Житий работал над составлением своего произведения спустя длительное время после описываемых им событий. По Гр. 376., «с тех пор и доселе (места) близкие к храму апостола Петра именуется «Феоноиной стороной». «... И до (нынешнего) дня прилегающая (часть города) от (церкви) первого и верховного апостола Петра именуется Феоино» – С. «Окрестности храма апостола Петра жителями города и до сего дня называются местами Феоны» – ГЖ. Следовательно, уже составитель первоначального варианта обозначал, что описываемые им события случились задолго до создания произведения.

По нашему мнению, в тексте источника можно найти ряд моментов, позволяющих установить более узкую дату его написания.

В сюжете «Воскресение отрока Св. Василеем» особо указывается, когда умер сын местного «старейшины», его *«погребли вне города»* – М, С, Гр. 376, намек в ПР. Учитывая, что все указанные тексты основывались на разных рукописях, есть все основания предполагать, что такой же акцент присутствовал и в протографе. Автор особо отмечает факт захоронения вне города, что для него был диковинку или как минимум странным. На погребение вне Херсона эти же рукописи обращают внимание и в сюжетах о смерти Василея и последующих трех его преемников.

Известно, что в позднеантичный – раннесредневековый период захоронения горожан совершались исключительно за пределами городских стен. Поэтому, если бы источник составлялся в период описываемых событий, то есть функционирования только загородных некрополей, на это бы никто не обратил внимание. Погребение за пределами города было естественно и не требовало какого-то дополнительного пояснения. Отметим, источник обращает внимание не на каком из некрополей похоронили ребенка, а именно на самом факте погребения вне города. Поэтому можно с определенной долей уверенности предполагать, что протограф составлялся тогда, когда уже хоронили и внутри города и за его пределами.

Греко-римская традиция предполагала захоронения только за пределами городских стен. Ей следовали и после того как христианство стало государственной религией. Данное правило было закреплено законами Адриана, Диоклетиана, Феодосия и последующих императоров, вплоть до VI-VII вв. Первое внутригородское кладбище в Риме появляется только около 619 г.¹² Даже во время чумы 542 г. в Константинополе,

при массовой смертности, все же хоронили за пределами столицы, и лишь во время пандемии 40-х гг. VIII в. такие захоронения появились внутри города¹³. Едва ли провинциальный Херсон опережал эти тенденции. Законодательно разрешалось совершать погребения внутри города только в специальной новелле Льва VI (866-912 гг.): «... согласно с появившимся обыкновением, всякий, кто, где захочет – вне или внутри городских стен, там и сможет свободно почтить погребением умершего»¹⁴. Как видим, данная новелла закрепляла уже существующую традицию.

Отметим, ссыльный Папа Мартин I, умерший в Херсоне 16 сентября 655 г., был похоронен в «некрополе святых... в прекрасном доме Девы Марии, именуемой Влахернской, за стенами, на расстоянии стадия от благословенного города Херсона»¹⁵.

В последнее время опубликованы два специальных исследования, посвященные средневековым некрополям Херсона. Это Глава 10 «Смерть в Херсоне» капитального труда С. Б. Сорочана «Византийский Херсон»¹⁶ и монография М. В. Фомина «Погребальная традиция и обряд в византийском Херсоне (IV-X вв.)»¹⁷, являющаяся публикацией его кандидатской диссертации¹⁸. Авторы доказательно обосновывают, что захоронения на загородных некрополях продолжали совершаться и в XIII вв.

Что касается могил внутри городских стен – древнейшие датированные захоронения (при церквях) относятся к периоду не ранее VIII в. Как система, это проявляется только с середины IX в.¹⁹. Некрополи вокруг квартальных церквей стали традиционными с рубежа X-XI в. А. В. Иванов, посвятивший отдельную работу формированию городского некрополя средневекового Херсона, смог выделить не более десяти погребальных комплексов на территории города, датирующихся ранее конца X в.²⁰

Таким образом, особое указание на «погребение вне города» позволяет считать, что это отражает период, вряд ли древнее VIII – IX вв., а скорее всего уже IX в.

На время создания произведения определенным образом может указывать и сам сюжет «Воскресения отрока», который, несомненно, присутствовал в протографе.

В электронной энциклопедии «Википедия» в статье «Воскрешение мертвых» (раздел «Воскрешение в христианстве») собрана подборка примеров воскресения людей апостолами и святыми:

«Аполлинарий Равеннский ((Равеннский. – Авт.)) (ок. 75) в Равенне воскресил умершую дочь правителя Руфина.

- Иулиан Кеноманийский (Юлиан Ценоманский. – Авт.) (I) воскрешал умерших детей.
- Евдокия Илиопольская (Гелиопольская. – Авт.) (ок. 152–170) воскресила язычника Филострата, сына императора Аврелиана, жену военачальника Диодора.
- Ирина Македонская воскресила своего отца, насмерть затоптанного конём; в городе Мигдония воскресила умершего юношу; после казни в Месемврии сама воскресла из мёртвых; в Эфесе по своей воле легла в гробницу, но на четвёртый день пещеру нашли пустой.
- Харалампий Магnezийский (ок. 89-202) во время мученических испытаний воскресил умершего юношу по требованию римского императора Септимия Севера.
- Кенсорин Римский (Цензорин Римский. – Авт.) (269), заключённый в темницу за веру, воскресил умершего.
- Еразм Формийский, епископ (303), в городе Ликий воскресил сына одного знатного человека.
- Агнесса Римская воскресила юношу, который хотел её обесчестить и упал замертво, по просьбе его отца.

- Георгий Победоносец во время мученических испытаний по указанию императора Диоклитиана воскресил умершего.
- Пантелеимон Целитель воскресил мёртвого ребёнка, укушенного ехидной (змеей, гадом – по разным источникам).
- Иулиан (Юлиан – авт.) Египетский (313) по требованию правителя Маркиана воскресил умершего, которого несли мимо в погребальном шествии.
- Парфений Ламсакийский (Лампсакский – Авт.), епископ (318), воскресил возничего, погибшего под колёсами повозки, запряжённой волами.
- Николай Чудотворец по пути на корабле в Палестину, через Александрию, воскресил матроса, который упал с мачты на палубу и разбился насмерть
- По одной из легенд святитель Николай воскресил троих детей, убитых и зачёрченных в бочку.
- Спиридон Тримифунтский оживил свою умершую дочь Ирину, чтобы она рассказала, где спрятала драгоценности, переданные ей на хранение одной знатной дамой, после чего душа Ирины снова покинула тело; в Антиохии воскресил грудного ребёнка язычницы, а затем и саму мать, упавшую замертво от потрясения увиденным чудом.
- Иаков Низибийский (Нисибинский – авт.) совершал множество чудес, в том числе воскрешал умерших.
- Даниил Таронский, чудотворец (ок. 362) был известен совершаемыми чудесами, он ходил по воде, исцелял больных, воскрешал мёртвых.
- Макарий Великий воскресил мёртвого, чтобы убедить еретика, отрицающего возможность воскрешения. Святой мог так взывать к умершим, что те вслух говорили сведения, необходимые для помощи другим людям.
- Донат Еврийский (ок. 387) воскресил мёртвого, чтобы он подтвердил возврат им долга кредитору, который требовал его повторно от вдовы умершего.
- Мартин Турский воскресил троих умерших.
- Амвросий Медиоланский, пребывая в доме Децента во Флоренции, воскресил умершего мальчика.
- Палладий Пустынный (IV) воскресил убитого купца, чтобы доказать свою непричастность к убийству.
- Патермуфий Египетский (IV) возвращал к жизни только что умерших, чтобы спросить их о чём-либо.
- Иакинф Амастридский в возрасте трёх лет воскресил умершего мальчика.
- Епифаний Кипрский воскресил умершего сына язычника.
- Сисой Великий вернул к жизни умершего мальчика.
- Дий Константинопольский (ок. 430) воскресил рабочего, который поскользнулся и утонул в колодце.
- Патрик Ирландский совершал множество чудес, исцеляя слепых, глухих, прокажённых, воскресил девять умерших.
- Маркиан Константинопольский, пресвитер (ок. 471–474) воскресил упавшую с церковной кровли беременную женщину, оживлял умерших на короткое время.
- Маркелл Апамейский (485) воскресил монаха соседней обители
- Иаков Сирийский отшельник (V) воскресил юношу по просьбе его отца.
- Геласий Палестинский (V) воскресил мальчика по просьбе келаря, виновного в его смерти.
- Симеон Столпник, Дивногорец (VI) сотворил множество чудес, даже воскрешал мёртвых

- Бенедикт Нурсийский в Монте-Кассино молитвой воскресил умершего сына крестьянина.
- Варсонофий Великий обладал даром чудотворения, в том числе воскрешения умерших.
- Сефир Валерийский (Италийский) (VI) опоздал к умирающему, ожидавшему исповеди, после чего, чувствуя свою вину, воскресил умершего.
- Агиодул (VI) воскресил умершего монаха, с которым не успел проститься перед его смертью.
- Георгий Хозевит (625) вместе со своим братом Ираклидом воскресил младенца.
- Ромбоут (Ромуальд, Румольдус) (ок.775) воскресил ребёнка.
- Евсхимон Лампсакийский (Лампсакский. – Авт.) воскресил умершего младенца по просьбе матери.
- Леонтий Ростовский (ок.1073-1077) воскресил набросившихся на него с оружием и павших за веру язычников.
- Станислав Щепановский в городе Петровин воскресил умершего три года назад дворянина, чтобы он подтвердил, что его усадьба была продана святому Станиславу на законных основаниях.
- Варлаам Хутынский (1192) воскресил сына окрестного жителя, который умер, когда отец нёс его к святому для исцеления. Известны случаи воскрешения умерших после смерти святого и обретения мощей (XV).
- Марк Печерский (Пещерник, Гробокопатель, XI–XII) воскрешал покойников на несколько часов, пока не готова могила, заставлял их поворачиваться или вставать из могилы, чтобы исправить недостатки своей работы.
- Святой Доминик в монастыре Сан-Систо в Риме воскресил Наполеоне Орсини, упавшего с лошади и разбившегося насмерть.
- Франциск Ассизский совершил много чудес, он исцелял больных, воскрешал мёртвых.
- Сергий Радонежский воскресил мальчика, который умер на руках отца, когда он нёс сына к святому для исцеления.
- Кирилл Белозерский воскресил монаха, который не успел причаститься перед смертью, для исповеди.
- Александр Куштский (1439), во время набега татар на Вологодские земли, осенил крестом пятерых татарских воинов, явившихся в его монастырь, и они упали за веру, после чего святой воскресил их.
- Франциска Римская (1384–1440) была наделена даром исцеления и воскрешения умерших.
- Исайя Бонер (1400–1471) обладал даром чудотворения, известен случай воскрешения из мёртвых.
- Иоанн (Хуан – авт.) Гонзалес (1430–1479) известен многочисленными воскрешениями им мёртвых.
- Игнатий Лаконийский (Лаконский. – Авт.) (1701–1781) обладал даром исцеления, ему приписывалось воскрешение усопших.
- Ксения Петербургская воскресила мальчика, утонувшего в Неве.
- Иоанн (Джованни) Боско обладал даром чудотворения, в том числе воскрешения умерших
- Иоанн Кронштадский воскресил умершего в утробе матери ребёнка.
- Аристоклий Афонский (1846–1918) по дороге из Рязани в Москву, воскресил умершую девочку, которую мать везла к старцу для исцеления.

- Амфилохий Почаевский воскресил девочку, которая умерла в пути, когда мать везла её издалека к старцу»²¹.

Как видим, почти половина отмеченных случаев совершена святыми, жившими, согласно их житиям, в I-V вв. К VI в. относится пять примеров, один к VII в., один к VIII в. и далее это то ли западные святые, то ли русские. Действительно, в составленном Х. Лопаревым своде византийских святых VIII – IX вв. случаев воскресения не известно.²²

Свое чудо Василей совершил посредством обряда крещения. В. В. Латышев рассматривая данный сюжет заметил, что в агиографии «есть не мало примеров исцеления посредством крещения»²³. Однако, как нам представляется исследователь привел не совсем корректное сравнение. Действительно случаи исцеления через крещение встречаются часто. Совсем иное воскресение посредством крещения. Анализ житий показывает, иных примеров воскресения посредством таинства крещения нам неизвестны. Например, Аполлинарий Равеннский сначала воскресил умершую дочь правителя Равенны Руфина, и только потом крестил воскресшую и ее близких. Также поступили Юлиан Ценоманский, Еразм Формийский и другие святые.

Согласно правилам Карфагенского собора (419 г.): «26. Положено, да не дастся Евхаристия телам скончавшихся. Ибо писано есть: Примите, ядите (Мф. 26:26), но тела мертвых ни принять, ни есть не могут. Также да не подвигнется невежество пресвитеров крестить скончавшихся уже»²⁴. «Мертворожденные и умершие после рождения некрещеными не должны быть крещаемы (см. Карф. 26)»²⁵.

Согласно источнику, Василей действительно совершил полноценный обряд крещения²⁶. Следовательно, Василей своими действиями нарушил церковные каноны. И это понимали последующие редакторы. В N, D, ЖМ имеются пояснения: «как бы по чину крещения». Гр. 376, сообщает, что Василей «произносит как бы над живым все слова таинства». Подобное отмечено в М, С, ПР.

А. В. Латышева объясняет указанное противоречие тем, что житие было составлено в то время, когда постановление Карфагенского собора было забыто²⁷. Однако вряд ли херсонское духовное лицо, которое составило Житие, было настолько безграмотно и что безграмотными были все те, кто «легализовал» данное произведение. Скорее всего, рассматриваемый рассказ отражает представление позднего автора об истории и особенностях раннехристианской церкви. Причем, создатель Жития писал свое произведение тогда, когда не было примеров и опыта составления агиографических сочинений, где бы присутствовали чудеса Воскресения. А это косвенно указывает на иконоборческое время. Тогда, как уже отмечалось, византийские агиографы почти не практиковали включать такие сюжеты в свои труды. Вполне возможно, рассказ о воскресении отрока Василеем есть аллюзия на сюжет о чудесном спасении ребенка, оставленного родителями у гробницы св. Климента. Отметим, что начальная история епископов Херсонских переключается с историей почитания в Херсоне папы Климента (см. далее).

Много споров в историографии вызвало иерусалимское происхождение первых Херсонских епископов. Уже В. В. Латышев отмечал странность этого факта²⁸. Е.Е. Голубинский достаточно доказательно обосновал невозможность отправки херсонских святых предстоятелем Иерусалимской церкви. «Что представлял собой епископ Иерусалимский во время гонения Диоклетианова - простого ли епископа в метрополии Кесарийской, каковым он стал со времени образования в Греческой церкви митрополичьих (митрополичьих) округов или уже обладал достоинством и властью патриарха, для некоторых это составляет не совершенно решенный вопрос. Но если бы мы и допустили, что в гонение Диоклетианова епископ Иерусалимский уже обладал достоинством и властью патриарха: то и в этом случае было бы в высшей степени невероятно предполагать, чтобы настолько отдаленный от Тавриды и Скифии и видевший впереди себя и

ближе к последним целые сотни епископов, которые могли посылать в ту или другую сторону своих миссионеров (всей Малой Азии с Сирией и всего Балканского полуострова с принадлежащими к нему островами) епископ Иерусалимский принял на себя дело водворения христианства в Тавриде и Скифии. Это ровно столько же вероятно, сколько было бы, например, вероятно, будто у нас епископ Вольнский или Екатеринославский принял на себя дело водворения христианства между язычниками Архангельской губернии или какой-нибудь части Сибири. При сем и епископы-миссионеры или епископы безкафедральные, своего рода *in partibus infidelium*, представляют собой для IV века и ближайшего к нему времени нечто весьма и крайне сомнительное. Не подлежит, однако, никакому сомнению, что не менее как до времени первого Вселенского собора епископ иерусалимский оставался простым епископом в митрополии Кесарийской (принадлежавшей в свою очередь к составу патриархата Антиохийского) и что только этим собором, как с вероятностью следует думать, освобожден был из под власти митрополита Кесарийского, и возведен был не в патриархи, что имело место значительно позднее (при импер. Феодосии Младшем, 408-450), а лишь в епископы автокефальные или независимые от митрополита. Но простой епископ, подчиненный митрополиту (равно как и епископ автокефальный), вовсе не мог ставить епископов, каковыми были Херсонские священномученики, а, следовательно, сии последние никак не могут быть признаваемы и за его - предстоятеля Иерусалимской церкви ставленников. Сейчас сказанного было бы совершенно достаточно для того, чтобы решительным образом отвергать достоверность утверждаемого о Херсонских священномучениках сказаниями о них, будто они были присылаемы и приходили в Херсон для насаждения в последнем христианства от епископа Иерусалимского. Но имеем и еще довод против этой достоверности, - довод а *silentia*. Знаменитый церковный летописатель Евсевий Памфил был младшим современником епископа Иерусалимского Ермона, как дает он знать в своей церковной Истории и был именно епископом - митрополитом той Кесарии Палестинской, к епархии или округу которой принадлежала епископия Иерусалимская. О священномучениках Херсонских, если бы они действительно были из Иерусалима, никак не мог бы он не знать. Но он поместил в своей истории нарочитую главу (составляющую приложение к книге VIII) о Палестинских мучениках времени Диоклетиана: в этой нарочитой главе не мог бы он не сказать о Херсонских священномучениках, если они по происхождению были из Иерусалима, между тем он совершенно ничего не говорит о них»²⁹.

Добавим, в сочинении Феодосия (нач. VI в.) «О местоположении Святой Земли» содержится и фрагмент посвященный Херсону: «Также город Херсон, что у моря Понта; там претерпел мучение святой Климент; гробница его в море, где было брошено его тело, этому святому Клименту был привязан на шею якорь, и теперь в день его памяти все, народ и священники, садятся в ладьи, и когда приплывают туда, море высушивает 6 миль, и на месте, где находится гробница, раскидываются шатры и сооружается алтарь, и в течение восьми дней служатся там литургии, и Господь совершает там много чудес; там изгоняются бесы, и если кто из одержимых получит возможность прикоснуться к якорю, и прикоснется, то тотчас исцеляется»³⁰. Даже учитывая, что данный отрывок является поздней интерполяцией³¹, удивляет, что в сочинении о Святой Земле упоминается только почитание херсонитами мученически погибшего там Римского папы и ничего не сообщается о пребывании в Херсоне или прославлении там епископов-мучеников, выходцев из Иерусалима.

По мнению К. Цукермана: «Активизм иерусалимской церкви в деле обращения Херсона никак не объясним: подобного рода ее инициативы в пост-апостольскую эпоху не засвидетельствованы ни в Причерноморье, ни в других регионах»³². На это же указывали и многие другие авторы³³.

Действительно, несмотря на то, что в христианском мире Иерусалим всегда занимал почетное место, иерархическое положение его епископов долгое время было незначительным. И только в результате долгой и порой трудной борьбы, сначала на III Вселенском соборе 431 г, а потом и на IV Вселенском соборе 451 г., иерусалимская церковь получила статус патриархата наряду с Римом, Александрией, Антиохией и Константинополем³⁴. Этот статус официально был закреплен в конце VII в.³⁵

Предположение, что авторами «иерусалимской легенды» были сиро-палестинские миссионеры, а Антиохия впоследствии была заменена на Иерусалим, не аргументировано³⁶.

Истоки херсонской культовой архитектуры лежат в столичной архитектурной школе³⁷. **Росписи раннехристианских херсонесских склепов не несут никаких специфических сиро-палестинских черт**, как ранее полагал М.И. Ростовцев, и входят в круг погребальных росписей Восточно-Римской империи с аналогиями в Малой Азии и на Балканах³⁸.

Как показала И.А. Завадская, «практически с самого своего основания Херсонская епархия находилась под влиянием константинопольской церкви»³⁹.

Косвенным материалом, который может свидетельствовать об интенсивности связей Херсонеса с сиро-палестинским регионом могут служить четыре группы изделий: амфоры, краснолаковая керамика, паломнические амфориски и светильники.

Принципиальной является доля этих изделий в херсонесских контекстах IV-V вв.

а) Сиро-палестинские амфоры и амфоры Газы-Ашкелона

Амфоры Газы-Ашкелона и Палестины хорошо известны в литературе.⁴⁰ Важнейшим вопросом является доля этих сосудов в керамическом комплексе Херсона IV-V вв. Общая сводка этих амфор предложена в докладе А. В. Сазанова 2007 г.⁴¹ Собственно сиро-палестинские амфоры не известны в Херсонесе до первой половины VI в.⁴² Амфоры Газы-Ашкелона, напротив, присутствуют в херсонесских комплексах IV-V вв. Общий список находок в херсонесских контекстах этого времени приведен в следующей таблице:

Таблица 1

N	Контекст	Доля в комплексе (сравнение по количеству венчиков)	Дата комплекса	Публикация
1	Раскопки 1987-1989 гг. VII квартал. Слой в районе стены 30	5,9 %	380-420 гг.	Сазанов А. В. Керамические комплексы Северного Причерноморья второй половины IV-V вв // ПИФК.-1999. – Вып. VII. – С. 227-229. – Рис.3,40; Sazanov A. Les amphores de l'antiquite tardive et du Moyen Age: Continuite ou rupture ? Le cas de la Mer Noire // La ceramique medievale en Mediterranee. Actes du Vie Congres de l'AIECM 2. – Aix-en-Provence 13-18 novembre 1995. – Aix-en-Provence, 1997. – V.II. – P.806, 807. – Fig.5, 2
2	Раскопки 1958 г. Слой II контрольного целика на участке античного театра	30 %	Третья четверть V в.	Sazanov A. Les amphores de l'antiquite tardive et du Moyen Age: Continuite ou rupture ? Le cas de la Mer Noire. – P.806, 807. – Fig.5, 3-8; Голофаст Л. А. Стекло ранневизантийского Херсона. – Рис. 2, 1-6

3	Раскопки 1980 г. Второй квартал. «Цистерна в алтаре».	3, 1 %	Последняя четверть V в.	Sazanov A. Les amphores de l'antiquite tardive et du Moyen Age: Continuite ou rupture ? Le cas de la Mer Noire – P.806, 807. – Fig.5,9, 10. Сазанов А.В. Керамические комплексы Северного Причерноморья второй половины IV-V вв. – С. 243. – Рис. 11, 11, 12
---	---	--------	-------------------------	--

Необычным выглядит большой процент в слое третьей четверти V в. По всей видимости, он вызван тем, что он исходил из рисунков в публикации Л.А. Голофаст, где нет сопоставления с данными полевой описи. Реальное количество, видимо, минимум в два раза меньше.

Таким образом, в комплексах Херсонеса конца IV-V вв. доля амфор Газы колеблется от 3 до, видимо 10 %. В дальнейшем их доля в комплексах не превысит 5 %. Доля сиро-палестинских амфор еще ниже.⁴³

Таким образом, при любом варианте подсчета амфоры Газы в контекстах Херсона конца IV-V вв. не составляют и четверти, а сиро-палестинские пока просто отсутствуют.

б) Паломнические ампулы

Паломнические флаконы или ампулы – достаточно характерный предмет группы артефактов, который мы можем определить как «паломнический комплекс». В 1971 г. Дж. Хэйс сделал вывод, что эти сосуды появляются в Средиземноморье в конце V в., а исчезают около 650 г., что напрямую связано с арабским завоеванием Палестины.⁴⁴ Вместе с тем, последние исследования позволяют удревнить время появления этих сосудов и опустить в V в.⁴⁵

И, наконец, эти сосуды производились не только в Палестине, но и в Средиземноморье. Одним из центров такого производства сосудов был Эфес. Значительная часть обнаруженных в Херсонесе ампул характеризуется большим количеством слюды, что типично для Эфеса и Малой Азии.⁴⁶

Находки ампул были суммированы в статье Л.А. Голофаст. Хронология комплексов, в которых были обнаружены рассматриваемые сосуды однозначно показывает, что в Херсоне эти сосуды зафиксированы в самых ранних контекстах не ранее конца V – второй четверти VI в.⁴⁷

Следовательно, Херсон не знал ранних форм этих сосудов V в., что косвенно может указывать на отсутствие массового паломничества в Палестину в IV-V вв.⁴⁸

в) Сиро-палестинские светильники

Последнее исследование сиро-палестинских светильников, обнаруженных в Херсонесе, выявило как сами светильники, так и значительное количество их имитаций. Вместе с тем, оценивая долю этих светильников в общем количестве ламп, обнаруженных в ранневизантийских контекстах Херсонеса, Д.В. Журавлев справедливо констатирует достаточную редкость сиро-палестинских светильников как в Херсонесе, так и в Северном Причерноморье в целом. Помимо оригинальных ближневосточных ламп можно выделить группу осветительных приборов, скорее всего являвшихся имитациями сиро-палестинских импортных образцов. После публикаций коллекций светильников из музеев России и Украины возможно будет выявлено значительно большее количество экземпляров из Сирии, Палестины и Египта, что позволит по-новому взглянуть на динамику торговых связей Северного Причерноморья с этим регионом.⁴⁹ Вместе с тем, это вряд ли кардинально изменит общую картину. Сиро-палестинские лампы при самом оптимистичном прогнозе не будут составлять и четверти от общего числа светильников в ранневизантийских комплексах Херсона.

Приведенные материалы позволяют сделать следующие выводы. Во-первых, несомненно существование связей Херсона с сиропалестинским регионом в конце IV-V вв. Однако данные керамических комплексов Херсона этого времени не позволяют считать их ни интенсивными, ни определяющими внешние контакты города. Паломничество херсонеситов к Святым местам не нашло отражения в материальной культуре города.

Представляется перспективным сопоставление Житий Херсонских епископов с другим агиографическим произведением «крымского цикла», а именно Житием Иоанна Готского⁵⁰.

В противовес господствовавшим в то время иконоборцам, избранный «православными Готии» епископом Иоанн, «во-первых (прежде этого) отправившись в Святой град (и) обойдя всякое святое место и все стези Божьи, вернулся обратно по окончании там третьего года».⁵¹ После своего рукоположения в Иверии, Иоанн «писал через Лонгина, дьякона своего, патриарху Иерусалимскому, чтобы созвать собор и послать ему определение веры»⁵². То есть здесь, как и в предыдущем случае, подчеркивается особая связь крымских христиан именно с Иерусалимом. Известно, что иерусалимский патриархат был одним из центров борьбы с иконоборчеством, более того, патриарх Феодор созвал собор и предал на нем анафеме иконоборческую ересь⁵³.

Если принять во внимание гипотезу о составлении Житий в иконоборческое время, то становится понятным указание на Иерусалим. Как правило, жития писались монахами, в большинстве своем иконопочитателями. Выводить корни херсонского христианства из Константинополя, в котором на тот момент господствовали иконоборцы, значит де-факто признать принадлежность херсонской церкви к еретикам. С Римом также стали все явственнее проявляться разногласия.

Поэтому лучше всего для этих целей подходил именно Иерусалим. С одной стороны это святой для христиан город, а с другой, на тот момент символ истинного православия. В качестве аргумента в пользу нашего предположения стоит отметить, что В. В. Латышев находил параллели между текстами Житий Херсонских епископов и Иоанна Готского⁵⁴.

Обращает на себя внимание отсутствие в Житиях Херсонских епископов упоминаний о знаменитых предшественниках в деле христианизации Херсона – апостоле Андрее и папе Клименте. Выделяются три историографические линии, которые существовали в средневековье и «формулировали» историю христианизации Херсона⁵⁵.

«Климентовская» или «римская» версия христианизации Херсона появилась, скорее всего, между 843 и 861 гг.,⁵⁶ и связана с именем св. Климента Римского⁵⁷. Эту традицию знал Константин Философ, который, как известно, во время своей «хазарской миссии» нашел останки святого и перевез их в Рим⁵⁸.

Другая линия, вероятно имеющая константинопольские корни, связана с апостольской деятельностью Андрея Первозванного. О ней сообщает автор сочинения «О житии, деяниях и кончине святого и всепохвального первозванного апостола Андрея», монах Епифаний, побывавший в Крыму между 815 и 820 гг.⁵⁹

И третья, связанная с деяниями святых епископов Херсонских.

Отметим, что все три традиции были хорошо известны и сосуществовали в Херсоне, по крайней мере, в середине – второй половине IX в. Епифаний указывает, что о посещении города Андреем Первозванным сообщили ему сами херсониты⁶⁰. Константин Философ раскапывал мощи св. Климента и организовал пышную церемонию по их перенесению в 861 г. Но предание о ссылке св. Климента и его проповеднической деятельности в Херсонесе Таврическом было известно и несколько ранее⁶¹. К этому времени уже сложились и Жития Херсонских епископов. Составление Иосифом Гим-

нографом произведений в честь как местных епископов-мучеников, так и Климента это подтверждает. При этом ни одна из версий не упоминает других.

Учитывая изложенное трудно допустить, что составители Житий Херсонских епископов, или, по крайней мере, авторы известных на настоящий момент их вариантов, не были знакомы с легендами о проповеди в Херсоне св. Климента или Андрея Первозванного. Как подметил А. Ю. Виноградов, сюжет о смерти епископа Василия оформлен «по образцу апокрифических «Деяний Андрея и Матфия»⁶². Конечно, можно утверждать, что Жития появились гораздо ранее версий о Клименте и Андрее. Но ведь и редакторы и переписчики X-XI вв. не упоминают о «конкурентах».

Это же можно сказать и об авторах сочинений об апостоле Андрее и папе Клименте. Например, в сказании херсонского епископа Ефрема «О свершившимся над отроком чуде священномученика и апостола Климента» (не позднее XII в.) имеется пассаж в связи с чудесным спасением мальчика забытого родителями на могиле Климента, о воскрешении апостолами и святыми⁶³. И, наверное, было бы логичным упомянуть воскрешение отрока «херсонским» святым Василеем, тем более, что автор Сказания – местный епископ. Но о чуде Василия даже не упоминается.

На наш взгляд, указанные противоречия можно объяснить тем, что все линии окончательно сформировались приблизительно в одно, вероятно иконоборческое время, или, по крайней мере, до 860 г., и разрабатывали их сторонники различных политических направлений. Поэтому в итоге единой легендарной традиции христианизации Херсона так и не было выработано.

Е. В. Уханова, обосновывая позднее складывание традиции соотносить смерть св. Климента с Херсоном, отмечает, что об этом ничего не говорит Епифаний: «Знать и не упомянуть среди разнообразных сведений о почитании в этих краях последователя апостола Андрея ... Епифаний просто не мог»⁶⁴. Но с другой стороны, ни один источник о Клименте, будь то различные варианты Житий, рассказов о поиске и обретении его мощей, также ничего не упоминают о более знаменитом, чем римский папа, предшественнике. Ясно, что к моменту находки и переноса в Херсон мощей Климента (861 г.) произведения Епифания уже были известны, и, следовательно, так же была известна и традиция связывать начало христианизации Херсона с деятельностью апостола Андрея. Поэтому, не подвергая сомнению выводы исследовательницы о времени формирования окончательной версии о месте мученической смерти св. Климента, заметим, что умолчание авторами сочинений о папе Клименте, апостоле Андрее и первых херсонских епископах о «конкурентах» в деле христианизации Херсонеса, следует объяснять не столько разным временем составления упомянутых произведений, сколько принадлежностью этих авторов к разным политическим направлениям. Напомним, что в первой половине IX в. кроме иконоборческих споров, разворачивается борьба за главенство в христианском мире: с одной стороны, появляются произведения «обосновывающие избранность Римского престола», а с другой, «легенда об апостоле Андрее, как создателе Константинопольской церкви, утверждающая ее апостольское основание»⁶⁵.

Добавим к сказанному, что согласно Житиям Капитон возводит в городе Петровскую, а не Андреевскую церковь, хотя последнее было бы более логичным.

Таким мы имеем комплекс косвенных аргументов: 1. Хронологические рамки времени составления Жития, которые ограничиваются концом VI–началом VII вв. и концом 60-х гг. IX в.; 2. Указание на «погребение вне города»; 3. «Сюжет Воскресения отрока посредством таинства крещения»; 4. иерусалимское происхождение херсонского христианства; 5. Отсутствие посмертных чудес; 6. Параллели с Житием Иоанна Готского; 7. Умолчание источниками традиции почитания в Херсоне св. епископов (кроме современной автору Жития); 8. Очевидное противоречие информации Жития

с 53 главой произведения Константина Багрянородного «Об управлении империей».

9. Неравномерность информации о епископах.

Корреляция указанных аргументов, позволяет выдвинуть предположение, что Жития епископов Херсонских, по крайней мере тот вариант, на котором основаны все известные сегодня версии, возникли в иконоборческое время, вероятно в последней четверти VIII – середине IX вв. Этому не противоречат и археологические материалы. По крайней мере, ни одно предположение о связи того или иного объекта на территории Херсонесского городища с деятельностью кого – либо из первых херсонских епископов достаточно не аргументировано. Более того, даже четырехапсидный храм, который традиционно интерпретировался как построенный на месте совершения чуда св. Капитоном, как было показано выше, не может таковым считаться. При этом существует, хоть и небольшая, вероятность, что начало формирования представлений о проповеди первых миссионеров в Херсонесе Таврическом может относиться и к несколько более раннему времени.

Причины появления Житий и формирование агиографической традиции Херсонских епископов

Возможно, появление Житий связано с процессом формирования новой системы епархий в Крыму в иконоборческое время. Это дало толчок и к появлению местной агиографической литературы.

Как известно, до иконоборческого времени в Крыму функционировали две епархии: Херсонская и Боспорская. По мнению современных исследователей, первые сведения о Херсонской относятся к 381 г., ее епископ Еферию зафиксирован среди участников Второго Вселенского собора. Он указан в числе епископов Скифской области, наряду с томским и анхиальским⁶⁶. Правда имя собственное этого иерарха рукописи передают то как Aetherius Tersonitamus, то как Anterius или Antherius Tersonitanus⁶⁷. Сирийский список участников собора позволяет видеть в Еферию все же епископа Херсона⁶⁸.

Согласно поздним спискам Деяний Первого Вселенского собора, там присутствовал иерей из Херсона по имени Филипп⁶⁹. Однако можно считать доказанным, что это ни что иное, как поздняя вставка⁷⁰.

В сентябре 419 г. императоры Гонорий и Феодосий II по ходатайству херсонского епископа Асклепиата пощадили херсонцев, передавших неким варварам секреты кораблестроения⁷¹.

В документах Эфесского собора (431 г.) представитель Херсона не зафиксирован. А. Л. Бертье-Делагард помещает там некоего Андрея⁷². Но скорее всего это ошибка, и за представителя Херсонеса Таврического ученый принял «Андирия, епископа Херрониса, из области критской»⁷³.

Епископ Лонгин присутствовал на Константинопольском соборе 448 г, материалы которого нашли отражение в документах Четвертого (Халкидонского) Вселенского собора 451 г.⁷⁴.

На пятом Вселенском соборе (533 г.) присутствовал херсонский епископ Стефан⁷⁵.

Согласно официальной Нотии № I (по Ж. Даррузе), датируемой около 680 г, Херсон и Боспор входили в состав Зихийской епархии с центром в Никопсисе⁷⁶.

Под деяниями Пято-Шестого Трульского собора (692 г.) стоит подпись Георгия, епископа Херсона и Доранта⁷⁷ (в свете современных исследований вряд ли можно сомневаться в локализации Дороса - центра Готии на плато горы Мангуп).

В следующем документе – **Not. II (по Даррузе), не имеющем официального статуса** и составленном не позднее первой трети IX в., status quo Зихийской епархии сохраняется⁷⁸.

Not. IV – официальный документ, датированный концом 60-х гг. IX в., отмечает среди автокефальных архиепископий Константинопольского патриархата включенные в Зихийскую епархию Херсон, Боспор и Никопсис⁷⁹. В краткой редакции последнего документа (Not. V) состав Зихийской епархии сохраняется неизменным.⁸⁰

И только в **Not. VII (начало X в) список Таврических епархий выглядит следующим образом** – Херсон, Боспор, Готия, Сугдея, Фулы⁸¹. Необходимо отметить, что последний документ хоть и появился в начале X в., однако отражает те церковно-административные изменения Византийской империи, которые произошли ранее⁸².

Скорее всего Готская епархия возникла через некоторое время после подавления восстания Иоанна Готского (конец VIII – начало IX вв.), когда хазарам на некоторое время удалось установить контроль над частью византийских владений в Таврике. В связи с изменением политической ситуации на полуострове были проведены изменения и церковной структуре. Собственно византийские владения в Юго-западной Таврике теперь совпадали с Херсонской епархией, а для христианского населения на подвластной хазарам территории была выделена самостоятельная Готская. Но вероятнее всего, Иоанн Готский пытался отделить Готскую епархию от Херсонской еще в 60-70-х гг. VIII в⁸³.

Древнейшая редакция Жития Иоанна Готского появилась в начале IX в., вероятно, в 806-811 гг.. В 843-847 гг. текст Жития был переработан в связи с новыми политическими реалиями⁸⁴.

Сугдейская епархия, очевидно, была основана в промежутке между концом 40-х – началом 60-х гг. VIII в, возможно между 749 г. и 752 г⁸⁵. Скорее всего древнейший извод Жития Стефана Сурожского был составлен между второй половиной 60-х гг. VIII в и 787 г., вероятнее, между 770-м и первой половиной 80-х гг. VIII в. В постиконоборческий период Житие Стефана Сурожского было переработано. Можно предположить, что в конце IX – X вв. предпринимались две попытки отредактировать первоначальное Житие. Первая, очевидно, в последней трети IX в. В конце X – начале XI вв. появилось новая, известная нам редакция⁸⁶.

Вероятно, именно когда на повестку дня стал вопрос об отделении Готии от Херсонской епархии в среде местных церковных иерархов и появилась желание зафиксировать глубокие исторические корни херсонской церкви и ее глубокую связь с древними центрами христианства.

Лучше всего для этих целей подходил именно Иерусалим. Косвенным подтверждением нашей датировки Житий является отсутствие боспорской агиографии⁸⁷, хотя боспорская епархия, наряду с херсонской – древнейшая на полуострове. Как видим, собственная агиографическая традиция была разработана только в епархиях, возникших или претерпевших серьезные административно - политические изменения именно в иконоборческий период.

Можно предположить, что поначалу рассказ основной части Житий Херсонских епископов заканчивался на Ефери, который выгнал из города язычников и знаменовал победу христианства. Параллельно в Херсоне, отдельно от остальных епископов, почтили и некого Капитона⁸⁸.

Во второй четверти IX в. византийское правительство создает в Крыму новую территориально-административную единицу – фему. По мнению ряда исследователей, фема Климатов (таким было ее первоначальное название) была создана летом 841 г., в ответ на появление в припонтийских степях венгров⁸⁹, которые в середи-

не 830-х гг. полностью перекрыли хазарам доступ к Крыму с севера⁹⁰. Те более не могли удерживать подвластные им территории. Некоторые исследователи сомневаются, что фема была создана именно в 841 г.⁹¹. Но, несомненно, что это событие произошло между 834 и 842 гг. Формирование феми однозначно свидетельствует о переходе Херсона, Готии (мы не знаем границы феми Климатов – входил ли в нее Восточный Крым и Боспор, однако, Юго-западный Крым, и, скорее всего Южный, – несомненно) к началу 40-х гг. под полный контроль Византии. В 50-х гг. IX в. фема Климатов была переименована в фему Херсон⁹².

Видимо, в силу новых политических реалий, которые совпали с восстановлением иконопочитания, руководители местной епархии скорректировали Жития. Появляется Капитон из Константинополя, выступивший в роли миротворца и окончательного христианизатора города. При этом помогли Капитону солдаты из столицы. Совсем избавиться от несоответствий новые редакторы не сумели. По крайней мере, непонятно зачем Капитону были нужны солдаты, если язычников в Херсоне уже не было. Так как, вероятно, уже существовала своя традиция даты почитания Капитона, то это нашло место и в новом варианте Житий.

Возможно тогда, в попытке построить логичное развитие сюжета Житий, и возникли две редакции. Одна «не позволяла» Еферию даже добраться до Херсона, и отдавала все приоритеты в деле христианизации херсонцев Капитону. Она дошла к нам в Гр. 376, М, С. Напомним, авторы указанных рукописей имели перед собой близкие, но разные образцы, в основе которых лежал энкомий, написанный херсонским духовным лицом. Составители М и С просто добротнo перевели имеющийся у них греческий текст, автор Гр. 376 подверг его литературной обработке. Скорее всего данный вариант получил большее распространение в Херсоне, ведь адресат энкомия – местная монашеская братия. Косвенным подтверждением данного предположения является также то, что в Службах свв. епископам Херсонским (См. Приложение II), написанных Иосифом Гимнографом в Херсоне во время ссылки, Еферий отмечается лишь вскользь. Если Василию, Ефрему и Капитону посвящены отдельные разделы, то Еферий упоминается даже реже, чем Агафодор, Елпидий и Евгений. Логичным выглядит, что именно через Херсон, а может быть и с херсонскими духовными лицами, данная версия Житий могла оказаться на Руси.

Отражение «ефериевской» редакции в МВ и Константинопольском синаксаре, а впоследствии и в минаях, показывает, что официальная византийская церковь выбрала иной вариант Жития. Он зафиксирован и в ПР, и ГЖ. Последний является переводом из минология Иоанна Ксифилина, (вероятно вторая половина XI в). Современный уровень источниковедческой базы не позволяет определить – почему произошло именно так. Возможное объяснение – Иосиф Гимнограф привез в Константинополь Житие епископов Херсонских «ефериевской» редакции.

Начальная история Житий епископов Херсонских неким образом пересекается с историей почитания в Херсоне Папы Климента. Найденные Константином Философом в 861 г. мощи римского папы окончательно указали на Херсонес Таврический как место его мученической смерти. Канон св. Клименту, принадлежащий перу Феофана Начертанного (написан в районе 817 г.), еще ничего не знает о мучениях Климента в Херсонесе. Канон же составленный Иосифом Гимнографом уже отражает традицию, возникшую после отыскания мощей святого. По поводу обретения мощей существуют две версии: «константинопольская», согласно которой инициатором поиска мощей был Константин Философ, и «херсонская», считавшая, что главная роль здесь принадлежала иерархам местной церкви и местным светским начальникам⁹³.

На первых епископов Херсонских обратили внимание не ранее второй половины VIII – IX вв. Канон в их честь также был составлен Иосифом Песнописцем, вероятно в близкое время с каноном в честь Климента. Только в момент составления Житий начали «показывать» памятные места в честь херсонских святых. По крайней мере, единственное достоверно известное место – это столб на месте гибели Василия, установленный при жизни автора первоначального варианта. Также были выработаны две версии понимания роли каждого святого – «херсонско-капитоновская» и «константинопольско-ефериевская».

Возможно с традицией почитания епископов херсонских связано и появление острова св. Еферия. О нем упоминают Константин Багрянородный и "Повесть временных лет". Константин, описывая пути россов «из России в Константинополь» пишет: «... они плывут, пока не достигают залива реки (Днепра. – Авт.), являющегося устьем, в котором лежит остров Св. Эферий⁹⁴. Когда они достигают этого острова, то дают там себе отдых до двух-трех дней. И снова они переоснащают свои моноксилы всем тем нужным, чего им недостает: парусами, мачтами, кормилами, которые они доставили (с собой). Так как устье этой реки является, как сказано, заливом и простирается вплоть до моря, а в море лежит остров Св. Эферий, оттуда они отправляются к реке Днестр и, найдя там убежище, вновь там отдыхают»⁹⁵. Согласно договору Игоря с греками 945 г. «И да не имеют права русские зимовать в устье Днепра, в Белобережье и святого Елферья; но с наступлением осени пусть отправляются по домам в Русь»⁹⁶.

В историографии нет единого мнения, где находился этот остров: то ли это современное Березань, то ли остров Тендра, то ли часть Кинбургской косы⁹⁷. Связано ли название острова с херсонским святым? Вероятнее всего да. Во-первых, святой Еферий достаточно редкий пример. Кроме нашего известен только один Еферий, мученик, пострадавший при Диоклетиане, день памяти которого 1 июля (18 июня)⁹⁸. При этом он никак не связан с Северным Причерноморьем и его культ здесь не был распространен. Во-вторых, вряд ли возможно превращение греческого названия острова с «Воздушный» или «Остров воздуха» в имя святого. В третьих, согласно Житию, Еферий действительно умер где-то в устье Днепра. Отсюда следует вывод, – название острова связано с херсонским святым. Однако когда оно могло появиться? Жития однозначно называют остров Алсос (в различных вариантах). Нет и намека, что на момент составления источника, его уже переименовали или назвали в честь святого. Учитывая акцентирование Житий на подобные изменения (поставили столб с крестом на месте гибели Василия, часть города назвали в честь Феоны и т.д.) новое имя острова неизбежно бы отразилось в тексте. Следовательно, переименование произошло после появления протографа. С другой стороны, в середине X в. это уже хорошо известное, укоренившееся название которое попало и в официальные дипломатические документы, и в сочинение императора. Поэтому наиболее вероятное время появления топонима – 70-е гг. IX в. – начало X в. Несомненно, что инициатива нового названия принадлежала херсонцам. Эта территория, которая контролировалась именно ними. Согласно уже упомянутому договору «Если же застанут русские корсунцев в устье Днепра за ловлей рыбы, да не причинят им никакого зла»⁹⁹. Тот же Константин Багрянородный сообщает «От устья реки Днепр идут Адары. Там есть большой залив, называемый Некропилы, по которому совершенно невозможно пройти. От реки Днепр до Херсона 300 миль, а в промежутке – болота и бухты, в которых херсониты добывают соль»¹⁰⁰.

Скорее всего, херсонские святые поначалу были местно-чтимыми. Как уже отмечалось, Константин Багрянородный о них ничего не знает, хотя остров Св. Еферия

зафиксирован среди географических названий. Возможно, статус обще-византийских святых они получают в конце X в., после захвата Херсона Владимиром. Тогда, с одной стороны, мог стать вопрос об историческом праве империи на Херсон, а с другой у основателей русской церкви должна была появиться потребность доказать глубокие исторические корни херсонского христианства, места, где согласно официальной версии крестился Владимир. Напомним, Владимир пытался повысить авторитет своей власти, также опираясь и на традицию почитания папы Климента¹⁰¹. И здесь первые епископы оказались как нельзя кстати. Их житие доказывало происхождение местной церкви из Святой Земли и неразрывную связь с Константинополем. Этим можно объяснить широкое появление в византийской церкви житий именно с конца X и в раннее, не позднее начала XI в., проникновение данного агеографического произведения на Русь.

К вопросу об историчности рассказа о первых Херсонских епископах

Как было показано выше, в историографии господствует мнение, что херсонские епископы (по крайней мере, некоторые из них) – реальные исторические личности, которые проповедовали учение Иисуса Христа в Херсонесе Таврическом. Дискуссия ведется, как правило, о времени их пребывания там.

В связи с этим обратим внимание на давно известный источник, выпавший с поля зрения современных исследователей. В предисловии к Житию Херсонских епископов, помещенном в *Acta sanctorum* сообщается следующее:

«11) Также и в Испании был некий город, именуемый Херсонес, который производят из Хроникона, широко известного под именем Декстера.

Его 9 епископов были записаны, словно вставленные его рукой в (Хроникон).

Местоположение этого Херсонеса в Испании описывается Страбоном в 3 кн. 6 гл.: «Если идти снова по другой стороне Сукрона к устью Ибера (Эбро), то увидим Сагунт, основанный закинфянами. Этот город Ганнибал разрушил, вопреки договору с римлянами, и тем разжёл пламя второй войны против карфагенян. Вблизи Сагунта находятся города Херсонес, Олеастр и Карталия; у самой переправы через Ибер лежит селение Дертосса». В 12 книге Мария, глав. 17, в испанском вокабуляре он именуется Пенисола, на латинском Пенинсула; в кн. 20, глав. 16: «он есть в королевстве Валенции, недалеко от границ Арагонии». Город Херронес Псевдо-Декстер упоминает за 60 год от РХ, в параграфе 2 пишет так: «В те времена сошлись вместе в город Херронес поблизости Валенции в Испании ради собора (сонма) святые понтифики, некие ученики св. Якова апостола:

Базилий Картахенский, спатарий, ученик его первый,

Эугений Валенсийский,

Пий Сивильский,

Агатодор Тарраконский,

Эльпидий Толедский,

Этерий Барселонский

Капитон Луцензиев

Ефрем Астурийский

Нестор Паленсийский

Аркадий Брагансийский

При том же самом судье их добро разграблено, а они убиты».

«Того самого судью» он упоминает как Алото (Alotum) в 57 году от РХ.

Уже прежде 57 года, в параграфе 2 пишется, что Пий Севильский уже был епископом.

Об остальных в параграфе 3 вот что:

«Других также св. Яков сделал епископами,
одного Базилия, который был первенцем Картахены, спатарием и главным из коллегии 12 жрецов-салиев бога Марса,
другого Эугения из Валенсии,
Агатодора Тарраконского,
Эльпидия Толедского,
Этерия Барселонского,
Капитона Лукензиев,
Эфрема Астурийского,
Нестора Паленсийского
Аркадия Юлиобригенского (Браганского)».

12) двойной комментарий в Хрониконе Декстера к 60 году от РХ № 2 приводит, что Декстер обнаружил, «благодарение богу», и гласит, что

«от одного Декстера узнаем, какие прежде были города, в какое время процветали, каким учителем были обучены, а затем в каком городе сошлись на мученичество. Следовательно, если в Испании, где процветали эти самые святые, память о них стёрлась, то единственно разумным будет сказать: никто даже не знает, какие были претерпеваемы бедствия и дурные обороты дел».

А также прежде за 57 год комментарий № 2 пишет такое:

«Церковь Астурийская, принятая по традиции через многие руки, полагает, что св. Эфрем, ученик апостола Иакоба, стал его первым первосвященником (старшиной общины)»

Подтверждением этой традиции было свидетельство авторов, которые прежде «Хроникона» то же самое придумав, писали.

Добавляет то же самое Бивариус:

«Как следует из греческого менология, римского мартирология, Узуарда, Молана, Галезиния и проч., все епископы числом 10 были сделаны вперемешку сообщниками и в одном и том же месте одновременно стяжали мученический венок, в 4-й день Марта»

По сути дела в Мартирологии Римском недостает имени Пия Севильского, а также у греков празднуется память остальных 7, а не 4-го Марта, как делают латиняне. Что еще? Галезиний, Молан, Феррарий, цитируемые нами выше, помещают их под 7-й день, только Бароний – под 4-й. Удивительно также цитирование Узуарда Бивариусом. Имеем много рукописей Узуарда, экземпляры, несколько извинительные, ни в одном нет имен Нестория, Аркадия и Пия, также ни у Галезиния, ни у Молана, ни у Феррария.

13) Многое об этих святых собрал Иоанн Тамайус Салазар действительно с величайшей прилежностью, если не сказать чрезмерно. Как нам кажется, особенно он преуспел (в исследовании) Хроники Декстера, Лиутпранда, а также Юлиана Петра и Черновых записок, которые суть подсобный материал для той Хроники Декстера. Он цитирует и другие некие писания испанцев, которые после той Хроники были обнародованы и упоминают выше названных епископов. Но мы не достигнем никакого окончания, если приступим к исследованию и опровержению отдельных (положений)»¹⁰².

Таким образом, святых с такими же именами испанская церковная традиция связывает с Херсонесом, расположены в Испании. Составители *Acta sanctorum*, отме-

тив странность данного факта, не стали глубоко его анализировать: «Мы даем только 7 мужей херсонесцев по Деяниям и Минеям греков»¹⁰³. Они привели и латинские свидетельства о херсонских епископах известные к 1668 г.

«Petrus Galefinius.

Nonis Martij

In Graciâ sanctorum Episcoporum Martyrum, Bafilei, Ephraïm, Charitonis, Eugenij, Ætherij, & ceterorum: qui in Cherfone cruciati, fanguine denique profufo, illuftrè fidei Chriftianæ teftimonium dederunt».

«В Греции святых епископов мучеников, Базилея, Эфраима, Харитона, Эугения, Этерия и остальных: которые в Херсоне замучены, и наконец, пролили кровь, во славу веры христианской дали доказательство».

«Ioannes Molanus in “Auctario ad Vfuardum”,

I editio, Lovanij, MDLXVIII [1568] – non meminit

II ed. [?], III ed. [?]:

Die feptimâ facrofanctorum Martyrum Episcoporum in Cherfone, Bafilei, Ephraïm, Charitonis, Eugenij, & ac reliquorum».

«В седьмой день (марта) святых священномучеников епископов в Херсоне, Базилея, Эфраима, Харитона, Эугения и остальных».

«Philippus Ferrarius in “Catalogo generali sanctorum”:

Cherfonæ sanctorum Episcoporum & Martyrum, Bafilei, Ephraïm, Charitonis, Eugenij, Ætherij, ac aliorum.»

«В Херсоне святых епископов и мучеников, Базилея, Эфраима, Харитона, Эугения, Этерия и других».

«Actorum

sanctorum Hieromartyrum, qui Cherfone Epifcopi fuerunt, Ephræm, Bafileos, Eugenij, Agathodori, Capitonis, & Ætherij».

«Святых священномучеников, которые в Херсоне были епископами, Эфрема, Базилея, Эугения, Агатодора, Капитона и Этерия».

«Ex Menais:

Eodem menfe, die feptimâ, sanctorum Hieromartyrum, qui Cherfone agonem confummarunt, Bafileos, Ephræm, Eugenij, Capitonis, Ætherij, & reliquorum»

«В тот же месяц, в день седьмой, святых священномучеников, которые в Херсоне претерпели страсти, Базилея, Эфрема, Эугения, Этерия и остальных».

«Ephræm venerandus, Bafileus diuina fapiens, Capito maximus, Diuinus Agathodorus, cum Elpidio & Ætherio, & Eugenio inclyto, diuinitus fuggeftis fermonibus celebrentur: fanctè enim actâ vita, & martyrio religiosè decurfo, regni cœleftis facti funt inquilini».

«Эфрем – достопочтенный, Базилей – божественное разумеющий, Капитон – наилучший, божественный Агатодор с Эллидием и Этериём, и Эугением, прославляются божественными речами, а также святой жизнедеятельностью, и мученичеством религиозным, царства небесного сподобились».

«Deiferi gubernators Ecclefiæ, Ephræm & Agathodorus, Bafileus, Capiton, Eugenius, Elpidius, & diuinus Ætherius, Spiritu fancto docti fuère».

«Богоносные кормчие церкви, Эфрем и Агатодор, Базилей, Капитон, Эугений, Эллидий и божественный Этерий, были исполнены духом святым».

«Concordi voce Eugenium, cum Ætheriine, canamus, Bafilea & Capitonem, vt exturbatores inimici, ac Hierarchas Chrifti, cui clamamus: omnia opera laudate Dominum».

«Созвучным голосом воспеваем Эугения с Этериём, Базилея и Капитона, как гонителей врага божьего, и как иерархов Христа, когда восклицаем: во всех делах восхваляйте господя!»

«Hodie ciuitas Cherfonis ueftri memoriam celebrat: illius enim fuiſtis turreſ, & diuinæ columnæ & munitiones, Paſtores & magiſtri & Legati diuino munere beatiffimi».

«Сегодня община Херсона празднует вашу память: ибо вы были его башнями и божественными столпами, и укреплениями, пастырями и мастерами, и послами божественной крепости, самыми блаженными^{104»}.

Как видим, согласно испанской церковной традиции, каждый из названных святых «привязан» к конкретному городу. С Херсонесом их связывает то, что они там вместе собрались на некий собор. В Испании данные епископы выступают в качестве последователей и учеников апостола Иакова, который по церковной традиции проповедовал там Евангелие, и их деятельность датируется I в.н.э.

Вряд ли стоит сомневаться, что в пиренейской и в крымской версиях речь идет об одних и тех же персонажах. Случайность совпадений семи имен полностью исключена¹⁰⁵. Отметим, в иберийской традиции Базилий выступает первым учеником Иакова, а в крымской – первым проповедником Ермона в Херсоне. Более того, оба рассказа делают реверанс в сторону Иерусалима. Крымский называет инициатором отправки епископов иерусалимского епископа Ермона, а испанский считает их учениками Иакова. Напомним, апостол Иаков – один из 12 апостолов, – после вознесения Христа занимал почетное место среди иерусалимских христиан, мученически погиб в 44 г. н.э. при Ироде Агриппе и был погребен в Иерусалиме¹⁰⁶.

Несомненно, указанные испанские свидетельства нельзя считать ранними. Латинская христианская традиция, отождествляющая апостола Иакова с Испанией, восходит ко времени не ранее начала VII в. А культ этого апостола широко распространяется на Пиренейском полуострове только во времена реконкисты¹⁰⁷.

Как известно Флавиус Люциус Декстер – реальная историческая личность, живший в конце IV столетия. Он известен как историк и друг св. Еронима. Что же касается так называемого хроникона Псевдо-Декстера, то, как было установлено уже в XVII – XVIII вв. это сочинение (вероятно и основывалось на ряде ранних источников) было выполнено Херонимо Романом де-ла Хигуерой (1538-1611) и приписано Декстеру¹⁰⁸.

Конечно, можно предположить, что поздние испанские авторы, найдя в минеях сообщения о святых епископах Херсонеса Таврического, перенесли их в свой Херсонес, о котором действительно сообщает Страбон¹⁰⁹. Однако некоторые детали позволяют сомневаться в такой трактовке. Напомним, С и М сообщают о загадочном Эсналоте, который якобы был учителем Ермона. Пространные греческие версии его изъяли из текста как непонятный и искусственно вставленный персонаж¹¹⁰. Славянские же переводчики добротнo перевели имевшийся у них текст. Испанская традиция уточняет, что Алот это судья, при котором в 57 г. н.э. пострадали святые епископы. Учитывая редкость имени Алот (Эсналот) случайность совпадений полностью исключена. Эсналот (Супр. есналwта; Увар. е^сналота; Волок. есналwта; Милют. е^сналwта; ps.-dext. *Alotum Iudex*) – плохо понятый церковно-славянскими переводчиками термин (они трактовали его как имя собственное учителя Ермона?). В испанской традиции – Алот в данном случае имеет определение ‘судья’ (*Iudex*) по решению которого пострадали христианские епископы.

Маловероятно, чтобы испанские авторы были знакомы с «крымскими» Житиями епископов Херсонских и на их основе написали свою историю, то есть выдали православных святых за католических. Образованные служители Ватикана, несомненно, выявили бы подделку. Кроме того, вряд ли автор Хроникона Декстера был знаком со славянскими рукописями, а только там упоминается Эсналот.

Таким образом, мы приходим к выводу, что херсонские и испанские агиографы, вероятно, пользовались одним источником, на основе которого и сочинили свои

версии. Что это был за источник? Скорее всего, это краткое сообщение в латинских документах (а возможно и в греческих), что в Херсоне или в районе Херсона проповедовали и приняли мученическую смерть некие семь епископов (миссионеров). Упоминался там и некий Алот. Иная информация отсутствовала.

Как полагает А. К. Шапошников, это был краткий церковный календарь, в котором около мартовских Нон (7 марта) были поименованы все эти 7 епископов (если не больше?). Возможно упоминались загадочный Эсналот, императоры Диоклетиан, Константин и Феодосий (I или II?), место действия – некий не уточненный Херронес или Херсонес (м. б. в связи с одним из имен святых или части их, но не всех), деяния и мученичества описывались крайне лаконично, общо. Предположительно этот примитивный краткий церковный календарь был не старше времени правления Феодосия II. Не расшифровывалось, о каком Херсонесе идет речь.

Как косвенную аналогию в пользу нашей гипотезы, напомним о неких святых мучениках Инне, Пинне и Римме (Inna, Pinna, Rimma). Первоначальный текст их мученичества, вероятно написанный во второй половине IV в., не сохранился. До нас дошли только эпитафия, содержащаяся в рукописи XI в. ((Paris. gr. 1488), и небольшие рассказы в синаксарях XI-XIII вв. Согласно им, эти святые были родом из некой северной и варварской страны и стали учениками Андрея Первозванного. Их успешная миссионерская деятельность вызвала гнев местного правителя, и после отказа святых стать язычниками их обрели на мученическую смерть: зимой вбили в сковавший реку лед сваи и привязали к ним несчастных. В итоге Инна, Пинна и Римма ушли под лед вместе с бревнами. В заглавии эпитафии указывается, что святые пострадали в Готии. А в Минологии Василия II сообщается о Скифии¹¹¹. Как видим, несмотря на то, что версия о связи этих святых с Андреем Первозванным позволяет предполагать, что первоначальный текст был адаптирован под влиянием Епифаниева Жития апостола Андрея¹¹², их деятельность, в отличие от херсонских епископов, осталась «невостребованной». Впоследствии так и не появилось подробного Жития Инны, Пинны и Риммы и ни одна церковно-административная единица не обозначила их как своих. То есть церковная традиция не определилась с конкретным местом рождения и смерти указанных святых. Например, Симферопольская и Крымская епархия УПЦ МП сейчас вносит их в число «Святых угодников земли Крымской»¹¹³.

Что касается Херсонеса, то Страбон знает несколько городов с таким названием. Кроме Херсонеса Таврического и испанского, это гавань на острове Крит¹¹⁴, город в Киренаике (Ливия)¹¹⁵, крепость к западу от Александрии Египетской¹¹⁶, полуостров в Ионии¹¹⁷, полуостров во Фракии¹¹⁸. У каждого из этих мест гораздо больше шансов было видеть у себя выходцев из Иерусалима. Но скорее всего речь шла о Херсонесе Фракийском. Информация Житий, что Евгений, Елпидий и Агафодор прибыли из стран Геллеспонтских, свидетельствует склоняться в пользу такой точки зрения. Напомним, что полуостров Херсонес Фракийский образует северный берег Геллеспонта¹¹⁹. А, по замечанию А. Ю. Виноградова, имена Евгений и Елпидий характерны именно для Фракии и Македонии¹²⁰.

Если это мученики, то естественно, что они должны были пострадать от Диоклетиана. Откуда «возник» Иерусалим мы уже попытались обосновать. Хотя возможно, в первоисточнике также был какой-то «иерусалимский след». Появление Ермона укладывается в логику построения произведения. Это реальное историческое лицо фигурирует в сочинении отца церковной истории Евсевия Кесарийского (ок. 263–340 гг.) как иерусалимский епископ, занимавший кафедру как раз на момент диоклетиановских гонений. «(29) Управление Иерусалимской Церковью после недавно

упомянутого нами епископа Именея принял Замвда. Он вскоре скончался; Ермон, последний перед современным нам гонением, получил апостольский престол, доныне сохраняемый»¹²¹. Отметим, что другие хронографы датируют епископат Гермона 305–314 гг.¹²². Вероятно Ермон был заимствован именно у Евсевия Памфила.

В настоящее время невозможно утверждать, были ли в «крымские» Жития включены реальные события, случившиеся в Херсоне, или их сюжет – вымышлен. Скорее всего, автор попытался вмонтировать в свое произведение какие-то события и исторических личностей, оставшихся в памяти херсонцев. Например, в образе епископа Еферия он мог воспроизвести черты одного из двух (а возможно и обоих?) известных херсонеситов – Ефериев последней четверти IV в. Это уже упоминавшийся епископ, участник Вселенского собора 381 г., и Еферий, вероятно, принимавший участие в реконструкции стен города под руководством трибуна Флавия Флита. За это он удостоился быть упомянутым в надписи 392-393 гг.¹²³. Также автор связывает название Феонина сторона (Феонин город), вероятно, действительно существовавшее в городе, и напомиравшее местным жителям о появлении там имперского гарнизона (вероятно во второй половине IV-V вв.)¹²⁴, с деятельностью Капитона. Причем, автор агиографического произведения не был знаком с херсонской хроникой известной нам по 53 главе сочинения Константина Багрянородного «Об управлении империей», повествующей о том же времени, но сообщающей противоположное тому, что пишут Жития. Составитель агиографического произведения попытался соединить рассказ с местными реалиями. Он специально указывает, что юношу, которого оживил Василей, похоронили за пределами городских стен и таким образом пытается удревнить повествование. Он знаком с раннехристианской агиографией и вставляет в Житие сюжет «воскресение отрока». Однако в понимании автора об отдаленных временах, Василей должен был воскресить юношу посредством обряда крещения. Вероятно, ставя целью рассказать историю христианизации города, а не отразить реальные события, автор посчитал возможным опустить историю Ефрема, поместив его проповедовать в Туркию. При этом, если принять во внимание предположение С. А. Иванова о некоей связи херсонского Ефрема и загадочного епископа с таким же именем из «Гунии»¹²⁵ (см. Гл. VIII), авторы херсонского Жития могли в образе Ефрема воплотить черты гуннского епископа, о котором и тогда практически ничего не было известно¹²⁶. То же касается Евгения, Елпидия и Агафодора, которым не нашлось места в рассказе, и задача которых была всего лишь показать длительность борьбы с язычеством в городе и довести численность херсонских миссионеров до семи.

Примечания

¹ Иванов С. А. Византийское миссионерство. Можно ли сделать из «варвара» христианина? – С. 43.

² Латышев В. В. Жития Св. епископов Херсонских. Исследования и тексты. – С. 13-14.

³ Как было показано в Главе 7, данный памятник, скорее всего, не связан с почитанием в Херсоне св. Капитона.

⁴ Буданова В.П. Варварский мир эпохи Великого переселения народов. – С. 380.

⁵ Константин Багрянородный. Об управлении империей. – Прим. 1 к Гл. 3. – С. 284 - 286.

⁶ См. напр. Верещагин Е. М. Вновь найденное богослужебное последование обретению мощей Климента Римского – возможное поэтическое произведение Кирилла Философа // Византиноведение. – СПб., 2005. – Т. 4. – С. 84-85.

⁷ Попадопуло–Керамевс А. И. Житие Иосифа Песнописца // Записки историко-филологического факультета Санкт-Петербургского университета. – СПб., 1899. – Ч.Л. – Вып. 1,2. – С. 7-8; Лопарев Х.М. Византийские Жития Святых VIII-IX веков. Продолжение // Византийский временник. – 1913. – Т. XVIII. – Вып. 1-4. – С. 2-7 (1911).

⁸ Kazdan A., Ševčenko N.P. Joseph the Gymnographer \ The Oxford Dictionary of Byzantium. – New York Oxford, 1991. – V.2. – P. 1074.

⁹ О кесаре Варде см.: Каждан А. П. Социальная и политическая борьба в Византии в середине IX – середине X в. // История Византии. – М., 1967. – Т. 2. – С. 172-174.

¹⁰ Ягич И. В. Вновь найденное свидетельство о деятельности Константина Философа первоучителя славян св. Кирилла // Приложение к 72-му тому Записок Императорской академии наук. – 1893. – №6. – С. 3. См так же: Алексеенко Н. А. Печать Митрофана Смирнского из Херсона: ссыльный митрополит в Таврике // Небесные патроны и земные служители культа. *Sacrum et profanum*. – Севастополь, 2007. – Вып. III.

¹¹ См. Уханова Е. В. Обретение мощей св. Климента, папы римского, в контексте внешней и внутренней политики Византии середины IX в. // ВВ. – 2000. – Т. 59. – С. 121.

¹² См. Петровский А. В. Кладбище // Христианство. Энциклопедический словарь. – М., 1993 – Т. 1. – С. 757.

¹³ Mango C. Le developpement urbain de Constantinople (IVe – VIIe siecles). – Paris, 2004.

¹⁴ Noailles P., Dain A. Les Nouvelles de Leon VI le Sage. – Paris, 1944. – № 53; Тяжелов А. Законы греческих императоров в отношении к церкви после Юстиниана. – М., 1876. – С. 107;

¹⁵ Бородин О. Р. Римский папа Мартин I и его письма из Крыма // Причерноморье в средние века. – С. 175.

¹⁶ Сорочан С. Б. Византийский Херсон. – Ч. 2. – С. 1031 – 1095.

¹⁷ Фомин М. В. Погребальная традиция и обряд в византийском Херсоне (IV-X вв.). – Харьков, 2011.

¹⁸ Фомин М. В. Погребальная традиция и обряд в византийском Херсоне (IV-X вв.). – Дис. ... канд. ист. наук. – Харьков, 2009.

¹⁹ Мы конечно понимаем, что в городских церквах могли совершаться захоронения значимых священников, возможно знатных ктиторов, и до VIII в. Но если такое и было, то случаи единичны и на общую ситуацию не влияют.

²⁰ Иванов А. В. «Город мертвых» в «городе живых» (внутригородские некрополи как элемент исторической топографии византийского Херсона) // Память в веках: от семейной реликвии к национальной святыне. Тез. докл. – Севастополь, 2010.

²¹ <http://ru.wikipedia.org/wiki> (23 октября 2010 г.).

²² Лопарев Х. Византийские Жития святых VIII–IX вв. (начало) // ВВ. – Спб., 1911. – Т. XVII. – Вып. 1-4 (1910); Византийские Жития святых VIII - IX вв. (продолжение).

²³ Латышев В. В. Жития Св. епископов Херсонских. Исследования и тексты. – С. 44.

²⁴ Правила святого поместного собора Карфагенского // **Книга правил святых апостолов, святых соборов вселенских и поместных, и святых отец**. – М., 1992. – (репр. 1893 г.). – С. 192; См. также: Алмазов А. История чинопоследований крещения и миропомазания. – Казань, 1884. – С. 306.

²⁵ Булгаков С. В. Настольная книга для священно-церковно-служителей. – Ч. 2. – М., 1993. (репр. 1913 г.). – С. 977.

²⁶ Латышев В. В. Жития Св. епископов Херсонских. Исследования и тексты. – С. 44 – 48; Латышева А. В. К реконструкции обряда крещения в раннесредневековом Херсоне // Проблемы теологии. – Екатеринбург, 2006. – Вып. 3. – Ч. 1.

²⁷ Латышева А. В. К реконструкции обряда крещения в раннесредневековом Херсоне. – С. 172.

²⁸ Латышев В. В. Жития Св. епископов Херсонских. – С. 35–36.

²⁹ Голубинский Е. Е. Херсонские священномученики, память которых 7-го марта. – С. 265 – 268.

³⁰ Феодосий. О местоположении Святой Земли (изд. и пер. И. Помяловского) Гл. 54.

³¹ Уханова Е. В. Обретение мощей св. Климента, папы римского, в контексте внешней и внутренней политики Византии середины IX в. – С. 118.

³² Цукерман К. Епископы и гарнизон Херсона в IV веке. – С. 547.

³³ Зубарь В. М. Проникновение и утверждение христианства в Херсонесе Таврическом // Византийская Таврика. – С. 19; Зубарь В. М., Хворостяный А. И. От язычества к христианству. – С. 91; Сорочан С. Б., Зубарь В. М., Марченко Л. В. Жизнь и гибель Херсонеса. – С. 198; Мещеряков В. Ф. О времени появления христианства в Херсонесе Таврическом. – С. 128; Диатропов П. Д. Распространение христианства в Херсонесе Таврическом в IV – VI вв.. – С. 131; Дагрон Ж. Двуликий Крым. – С. 298.

³⁴ Лебедев А. П. Духовенство древней Вселенской Церкви от времен апостольских до X века. – Спб., 1997. – С. 196 – 199; Поснов М. Э. История Христианской Церкви. – К., 1991. – С. 291–292; Сюзюмов М. Я. Христианская церковь в IV–VI вв. // История Византии. М., 1967. – Т. 1. – С. 154–155.

³⁵ Успенский Ф. И. История Византийской империи VI–IX вв. – М., 1996. – С. 197.

³⁶ По мнению А. Ю. Виноградова в «иерусалимской» версии «надо искать не столько реальный факт, сколько связь ранней Херсонской церкви с сиро-палестинским регионом» (Виноградов А. Ю. «Миновала уже зима языческого безумия...» Церковь и церкви Херсона в IV веке по данным литературных источников и эпиграфики. – С. 20).

³⁷ Завадська І. А. Християнство в ранньовізантійському Херсонесі (за культовими пам'ятками). – С. 10-13; Сорочан С. Б. Византийский Херсон. – Ч. 2. – С. 680-1030.

³⁸ Завадская И. А. Декоративно-символическая система росписи херсонесских склепов: проблемы хронологии и генезиса // МАИЭТ. – 2005. – Вып., XI; Христианские расписные склепы Крыма в контексте развития погребальной росписи в ранневизантийский период // МАИЭТ. – 2009. – Вып. XV; Айбабин А. И. Ранневизантийский Херсонес–Херсон. – С. 361-362.

³⁹ Завадская И. А. Христианизация ранневизантийского Херсонеса (IV–VI вв.). – С. 415-417. Вряд ли следует признавать верной логику А. Ю. Виноградова, который, основываясь на том, что некоторые имена и текстовые формулы из эпиграфических памятников, найденных в Херсонесе, чаще встречаются в сиро-палестинском регионе, нежели в Малой Азии, Константинополе, Италии или Кипре, делает вывод о значительном присутствии в Херсоне выходцев из Ближнего Востока (Виноградов А. Ю. «Миновала уже зима языческого безумия...» Церковь и церкви Херсона в IV веке по данным литературных источников и эпиграфики. – С. 131-132; 150-152).

⁴⁰ Pieri D. Les centres de production d'amphores en Mediterranee orientale durant l'antiquite tardive: quelques remarques // LRCW II. Late Roman Coarse Wares, Cooking Wares and Amphorae in the Mediterranean: Archaeology and Archaeometry. – London, 2007. – Fig. 8-11. – P. 613.

⁴¹ Sazanov A. Les amphores de l'antiquite tardive et du Moyen Age: Continuite ou rupture ? Le cas de la Mer Noire // La ceramique medievale en Mediterranee. Actes du Vie Congres de l'AIECM 2. Aix-en-Provence 13-18 novembre 1995. – Aix-en-Provence, 1997. – V.II. – P. 806, 807. – Fig. 5. Доля в комплексах – Fig. 1.

⁴² Ibid. – Fig. 6. – P. 807.

⁴³ Sazanov A. Les amphores de l'antiquite tardive et du Moyen Age: Continuite ou rupture ? – Fig. 1.

⁴⁴ Hayes J. W. A new Type Early Christian Ampulla // BSA. – 1971. – P. 245, 246.

⁴⁵ Lochner S., Sauer R., Linke R. Late Roman unguentaria ? – A contribution to Early Byzantine Wares from the view of Ephesus // LRCW I. Late Roman Coarse Wares, Cooking Wares and Amphorae in the Mediterranean: Archaeology and Archaeometry. – London, 2005. – P. 649.

⁴⁶ Ibid. – P. 650, 651.

⁴⁷ Голофаст Л. А. Амфориски из раскопок ранневизантийского Херсона // АДСВ: Византия и сопредельный мир. – Свердловск, 1990. – Вып. 25. – С. 50-54.

⁴⁸ Пользуясь случаем, отметим, что термин «малое паломничество» употребляемый в статьях Т. Ю. Яшаевой никак не согласуется с византийскими письменными источниками, не знавшими такового. Византийцы не подозревали, что помимо паломничества к святыням к ним может быть еще и «малое паломничество» (См. Яшаева Т. Ю. Средневековый Херсонес как центр малого паломничества // Православные древности Таврики. – К., 2002.). Заметим также, что предпринятая Т. Ю. Яшаевой попытка локализации «городских монастырей» в средневековом Херсоне (Яшаева Т. Ю. Городские монастыри византийского Херсона: к постановке проблемы // МАИЭТ. – 2007. – Вып. 13.) представляет собой откровенный нонсенс, а «исихастские» интерпретации ряда памятников не подтверждаются ничем и представляют собой исключительно желание исследовательницы видеть в них таковые. К сожалению, в литературе последних лет четко прослеживается тенденция, которую трудно назвать научной. Авторы исходят не из фактического материала источника, а из желания найти полное подтверждение христианской традиции. Тем самым вера становится методологическим основанием исследования, что несовместимо с наукой. Целью научного исследования является реальной исторической картины через критический анализ источников, а не подтверждение священного писания и священного предания. Последнее выводит исследователя за границы науки.

⁴⁹ Журавлев Д. В. Сиро-палестинские светильники и их имитации римского и ранневизантийского периода из Херсонеса // Проблемы истории, филологии, культуры. – 2007. – № 17. – С. 350.

⁵⁰ Анализ текста Жития Иоанна Готского и различных синаксарных версий (Синаксарь Константинопольской церкви, особенно синаксарь Оксфордской церкви Христа) показывает, что его древнейшая версия, скорее всего, была составлена в период правления Никифора I Геника (802–811) и патриаршества Никифора I (806-815), то есть 806 – 811 гг. В период

патриаршества Мефодия (843-847 гг.) данное агиографическое произведение было переработано в новой, уже известной нам редакции (Могаричев Ю. М., Сазанов А. В., Шапошников А. К. Житие Иоанна Готского в контексте истории Крыма «хазарского периода». – Симферополь, 2007. – С. 20-26).

⁵¹ Могаричев Ю. М., Сазанов А. В., Шапошников А. К. Житие Иоанна Готского в контексте истории Крыма «хазарского периода». – С. 11-12.

⁵² Там же. – С. 12.

⁵³ Лебедев А. П. Духовенство древней Вселенской Церкви. – С. 199 - 211.

⁵⁴ Латышев В. В. Жития Св. епископов Херсонских. – С. 44.

⁵⁵ О трех линиях христианизации Херсона см: Могаричев Ю. М. Крымская агиография как отражение изменений в политической и церковной структуре Таврики иконоборческого периода (к постановке проблемы) // Проблемы истории, филологии, культуры. – М.: Магнитогорск, 2003. – Вып. XIII.

⁵⁶ Уханова Е. В. Обретение мощей Св. Климента, папы Римского, в контексте внешней и внутренней политики Византии середины IX в. – С. 119-120.

⁵⁷ Терновский Ф. Херсонские святители. Мучения святого Климента // ЗООИД. – 1877. – Т. 10.

⁵⁸ Ягич И. В. Вновь найденное свидетельство о деятельности Константина Философа первоучителя славян св. Кирилла – С. 9–11; Сказания о начале славянской письменности. – М., 1981. – С. 78; Лавров К. Жития херсонских святых в греко-славянской письменности. – С. 130 - 144. Франко І. Святий Климент у Корсуні // Записки наукового товариства імені Шевченка. – Львів, 1904. – Т. LIX. – Кн. III; Т. LX. – Кн. IV. Уханова Е. В. **Обретение мощей Св. Климента, папы Римского, в контексте внешней и внутренней политики Византии середины IX в.**

⁵⁹ Виноградов А. Ю. Апостол Андрей и Черное море: Проблема источниковедения // Древнейшие государства Восточной Европы 1996 - 1997. – М., 1999. – С. 358; Васильевский В. Г. **Хождение Апостола Андрея в страну мирмидоян** // Труды. – Спб., 1909. – Т. 2. – Вып. 1. – С. 269.

⁶⁰ Васильевский В. Г. Хождение Апостола Андрея. – С. 269.

⁶¹ По крайней мере, даже Е. В. Уханова отмечает, что к 861 г «должен был сложиться и основной корпус текстов» о св. Клименте и его мученической смерти в Крыму (Уханова Е. В. Обретение мощей Св. Климента, папы Римского, в контексте внешней и внутренней политики Византии середины IX в – С. 120).

⁶² Виноградов А. Ю. «Миновала уже зима языческого безумия...» Церковь и церкви Херсона в IV веке по данным литературных источников и эпиграфики. – С. 33.

⁶³ Новоструев К. И, Зикос А. **Святого священномученика Ефрема, епископа Херсонского** (сказание) о совершившимся над отроком чуде священномученика и апостола Климента // ЗООИД. – Т. 9. – С. 143-144.

⁶⁴ Уханова Е. В. Обретение мощей Св. Климента, папы Римского, в контексте внешней и внутренней политики Византии середины IX в – С. 119.

⁶⁵ Уханова Е. В. Обретение мощей Св. Климента, папы Римского, в контексте внешней и внутренней политики Византии середины IX в. – С.127.

⁶⁶ Деяния Вселенских соборов изданные в русском переводе. Издание третье. – Казань, 1910. – Т. 1. – С.123.

⁶⁷ Mansi J. D. Sacrorum conciliorum nova et amplissima collection. – Florentiae, MDCCLIX. / Ed. H. Welter 1901. – Т. III. – S. 572.

⁶⁸ King N. Q. The 150 Holy Fathers of the Council of Constantinople 381 \\\ Studia Patristica. – Berlin, 1957. – Vol. 1. – P. 639.

⁶⁹ Бенешевич В.Н. Синайский список отцов Никейского первого вселенского собора// Известия Академии наук. – Спб., 1908. – Сер. 6. – №1. – С. 295-296.

⁷⁰ Honigmann E. La liste originale des peres de Nicee \\\ Byzantion. – 1939. – Vol. 14. – P. 55; Мещеряков В. Ф. О времени появления христианства в Херсонесе Таврическом. – С. 131; Зубарь В. М. Проникновение и утверждение христианства. – С. 616; Зубарь В. М., Сорочан С. Б. У истоков христианства в Юго-западной Таврике: эпоха и вера. – С. 64-68. К тому же, указанный Филипп в иных списках известен как **Phillippus Sirianus. Да и Жития Херсонских епископов сообщают, что в 325 г. в Херсоне епископствовал Капитон, который лично на собор не ездил. Поэтому если была бы хоть какая то возможность «подогнать» присутствие представителя Херсона в Никее, автор Жития это несомненно сделал бы.**

⁷¹ Айбабин А. И. Этническая история ранневизантийского Крыма. – С. 83.

⁷² Бертъе-Делагард А. Л. Исследования некоторых недоуменных вопросов средневековья в Тавриде. – С. 129.

⁷³ Деяния Вселенских соборов изданные в русском переводе. – Т. 1. – С. 235.

⁷⁴ Деяния Вселенских соборов изданные в русском переводе. – Казань, 1908. – Т. 3. – С. 127.

⁷⁵ Деяния Вселенских соборов изданные в русском переводе. – Казань, 1913. – Т. 5. – С. 222.

⁷⁶ Darrouzes J. Notitiae episcopatum ecclesiae Constantinopolitanae. – P. 5-9, 215; Науменко В. Е. ; К вопросу о церковно-административном устройстве Таврики в VIII-IX вв (по данным Notittiae episcopatum). – С.129-131.

⁷⁷ Mansi J. D. Sacrorum consiliorum nova et amplissima collectio.- Graz., 1960. - V. 13. - P.-992; Васильев А.А. Готы в Крыму. – С.189-190.

⁷⁸ Darrouzes J. Notitiae episcopatum ecclesiae Constantinopolitanae. – P. 10-18, 148-149; Науменко В. Е. ; К вопросу о церковно-административном устройстве Таврики в VIII-IX вв. (по данным Notittiae episcopatum). – С.133.

⁷⁹ Darrouzes J. Notitiae episcopatum ecclesiae Constantinopolitanae. – P. 34-45, 250; Науменко В. Е. К вопросу о церковно-административном устройстве Таврики в VIII-IX вв. – С. 142.

⁸⁰ Darrouzes J. Notitiae episcopatum ecclesiae Constantinopolitanae. – P.46-48.

⁸¹ Darrouzes J. Notitiae episcopatum ecclesiae Constantinopolitanae. – P. 53-78, 273-274; Науменко В.Е. К вопросу о церковно-административном устройстве Таврики в VIII-IX вв.– С. 143-144.

⁸² Науменко В. Е. К вопросу о церковно-административном устройстве Таврики в VIII-IX вв. – С. 143-144. Особняком стоит *Not. III или Нотиция Де Боора*. Согласно этому документу, Готия являлась митрополией с центром в Доросе. В состав митрополии входили семь епископий. Огромная территория данной церковно-административной единицы включала районы Нижнего Поволжья, Северо-Западного Прикаспия, пространства между Каспийским и Азовским морями, Таманский полуостров, большую часть Крыма. Первый издатель документа К. Де Боор датировал его временем около 787 г., а крымскую часть – периодом Юстиниана I. Ю. А. Кулаковский склонялся к датировке источника второй половиной VIII в. А. Л. Бертъе-Делагард аргументировано относил «таврическую» часть времени не ранее XI в. А. А. Васильев считал нотицию поздней подделкой. М. И. Артамонов датировал источник между 80-ми гг. VIII в. (в Житии Иоанна Готского о митрополии ничего не сказано) и началом IX в (в нотициях этого времени митрополия уже не упоминается). В. Мошин и Г. Вернадский пришли к заключению, что документ не имел официального статуса, а представлял собой нереализованный проект по церковной организации Хазарии. Причем, по мнению Г. Вернадского, появление проекта явилось следствием «хазарской» миссии Константина Философа. В итоге Ж. Даррузе датировал нотицию периодом ближе к 70-м гг. IX в. Этой точки зрения придерживаются и большинство современных исследователей (правда, К. Цукерман, согласившись с «рабочим» характером источника, относил его появление ко времени около 806 г). Таким образом: *Not. III* была составлена в IX в. (скорее всего в его второй половине). Она представляла собой проект, или его черновой набросок, охвата Хазарии системой христианских епархий (Подробнее см. Могаричев Ю. М., Сазанов А. В., Шапошников А. К. Житие Иоанна Готского в контексте истории Крыма «хазарского периода». – С. 178-179).

⁸³ Подробнее см.: Могаричев Ю. М., Сазанов А. В., Шапошников А. К. Житие Иоанна Готского в контексте истории Крыма «хазарского периода». – С. 177 – 182.

⁸⁴ См. Подробнее: Могаричев Ю. М., Сазанов А. В., Шапошников А. К. Житие Иоанна Готского в контексте истории Крыма «хазарского периода». – С. 8-35.

⁸⁵ Могаричев Ю. М., Сазанов А. В., Степанова Е. В., Шапошников А. К. Житие Стефана Сурожского в контексте истории Крыма иконоборческого времени. – С. 204-207.

⁸⁶ Там же. – С.76-103.

⁸⁷ Намеки на начало формирования боспорской агиографической традиции содержатся в произведении Епифания Монаха. Епифаний сообщает о проповеди здесь апостола Андрея и указывает на присутствие ковчега с мощами апостола Симона (Васильевский В. Г. Хождение апостола Андрея в стране Мирмидоян – С. 268). Этот же автор сообщает, что Симон на Боспоре не был. Вероятно, культ Симона пришел на Боспор из Никопсиса Зихийского, где, по словам Епифания, находилась гробница с именем Симона (там же). Напомним, Боспор входил в состав Зихийской епархии с центром в Никопсисе. Вероятно, окончательно боспорская агиографическая традиция так и не была сформирована. См также: Виноградов А. Ю. Симон Зелот – «апостол Крыма»?// Причерноморье, Крым, Русь в истории и культуре. – К. – Судак, 2006. – Т. 11.

⁸⁸ А возможно, как полагает А. Ю. Виноградов, поначалу отдельно 6 декабря почитали и трех геллеспонтских епископов (Виноградов А. Ю. «Миновала уже зима языческого безумия...» Церковь

и церкви Херсона в IV веке по данным литературных источников и эпиграфики. – С. 48-49). Если конечно, как мы отмечали, это не ошибка составителя версии ставшей основой для Гр. 376, М и С.

⁸⁹ Цукерман К. К вопросу о ранней истории фемы Херсона.- // Бахчисарайский историко-археологический сборник. – Симферополь, 1997. – Вып. 1. – С. 320; Айбабин А. И. Этническая история ранневизантийского Крыма. – С. 215-216; Дагрон Ж. Двудликий Крым. – С. 297-298.

⁹⁰ Справедливости ради отметим, что не все исследователи считают «венгерскую угрозу» причиной создания фемы (Петрухин В.Я. Хазария, венгры и Русь у Константина Багрянородного: тезисы к новому комментарию//Хазары. – Тез. докл. – М., 2002; Сорочан С. Б. Византийский Херсон. Очерки истории и культуры. – Ч. 1. – С. 565).

⁹¹ Никифоров М. А. К дискуссии о дате учреждения византийской фемы в Таврике// Материалы по археологии, истории и этнографии Таврии. – Симферополь, 2009. – Вып. XV; Сорочан С. Б. К вопросу о времени создания фемы Климата // Проблемы истории и археологии Украины. – Харьков, 2010.

⁹² Цукерман К. К вопросу о ранней истории фемы Херсона. – С. 320; Венгры в стране Леведии: новая держава на границах Византии и Хазарии ок. 836-889 г. – // МАИЭТ. – Симферополь, 1998. – Вып. VI. – С. 678.

⁹³ См. подробнее Уханова Е.В. Ук. соч. – С. 116-121.

⁹⁴ Вероятно опечатка переводчиков. В греческом варианте стоит родительный падеж имени.

⁹⁵ Константин Багрянородный. Об управлении империей. – С.49-51.

⁹⁶ Повесть временных лет. – М. – Л., 1950. – С. 234.

⁹⁷ Последняя работа и историография см.: Погорелая В. В. Остров Св. Эферия. См. так же: Константин Багрянородный. Об управлении империей. – С. 328. – Прим. 55.

⁹⁸ Православный календарь // <http://days.pravoslavie.ru/Life/life1336.htm>.

⁹⁹ Повесть временных лет. – С. 234.

¹⁰⁰ Константин Багрянородный. Об управлении империей.- С.53.

¹⁰¹ Бегунов Ю. К. Св. Климент Римский в славянской традиции: Некоторые итоги и перспективы исследования.-Византиноведение. – Спб., 2005. – Т. 4. – С. 11.

¹⁰² Acta sanctorum. Martii. – Т. I. – P. 641-642.

¹⁰³ Acta sanctorum. Martii. – Т. I. – P.642.

¹⁰⁴ Acta sanctorum. Martii. – Т. I. – 639-640.

¹⁰⁵ Испанская версия упоминает наряду с семью херсонскими епископами еще неких Аркадия и Нестора. П.Б. Михайлов в Православной энциклопедии сообщает о них следующее: «АРКАДИЙ И НЕСТОР (IV в.), святители, епископы Тримифунтские (пам. греч. 7 марта, зап. 4 марта). Из краткого греч. жития известно, что они занимали Тримифунтскую кафедру (Кипр), были добрыми пастырями, обратили мн. язычников ко Христу, претерпели ссылки и невзгоды, совершили множество чудес и скончались в мире. Память А. и Н. указывается 7 марта в визант. календарях к-польского происхождения - в Типиконе Великой ц. IX-X вв. (Mateos. Turison. Т. 1. P. 244), Синаксаре К-польской ц. X в. (SynCP. Col. 518), Минологии Василия II (PG. 117. Col. 341). Римский мартиролог отмечает их память 4 марта и причисляет к херсонесским святым. Псевдо-Декстер, испан. иезуит XVII в., по своему обыкновению, пытается приписать этих святых Испании, куда они якобы были посланы ап. Иаковом. Согласно этой версии, А. оказался в Рейносе, а Н. – в Паленсии, они претерпели мученичество при имп. Нероне. Наиболее ранним свидетельством почитания А. и Н. у славян является упоминание их памяти 7 марта в месяцеслове болг. Охридского Апостола кон. XII в. (Л. 105). В 1-й пол. XII в. на Руси был осуществлен перевод нестишного Пролога, в состав к-рого под 7 марта включена память Тримифунтских епископов Гимнография. Последование неизвестно. В печатных Минеях, используемых ныне в греч. Церквах, по 6-й песни канона утрени, помещен стишной синаксарь святым» (Михайлов П.Б. Аркадий и Нестор //Православная энциклопедия. – М., 2008. – Т.3. – С.272)

¹⁰⁶ Лопухин А. П. Иаков Заведеев //Христианство. Энциклопедический словарь. – Т. 1. – М., 1993. – С. 563; Иаков Заведеев// Библейская энциклопедия. – М., 1991. – С.312.

¹⁰⁷ Циркин Ю. Б. Распространение христианства в Испании до Миланского эдикта// Iberica. – М., 1983. – С. 23.

¹⁰⁸ Flavius_Lucius_Dexter. http://en.wikipedia.org/wiki/Flavius_Lucius_Dexter (2 декабря 2010г.). Ticknor G. History of Spanish literature in three volumes. – London, 1849. – Vol. III. P. 140, 141.

¹⁰⁹ Страбон. География. – Кн. 3. – Гл. IV.6. – С. 155.

¹¹⁰ Так же поступил и А. Ю. Виноградов публикуя свой вариант перевода славянского Жития («Миновала уже зима языческого безумия...») – С. 175).

¹¹¹ Зайцев Д. В. Инна, Пинна и Римма, мученики Готские // Православная энциклопедия. – М., 2009. – Т. 22.

¹¹² Виноградов А. Ю. Греческие предания о св. Апостоле Андрее. – Спб., 2005. – Т. 1.

¹¹³ Святые угодники земли Крымской //Официальный сайт Симферопольской и Крымской епархии УПЦ МП. <http://www.crimea.orthodoxy.su/Saints/index.html> (5 мая 2011г.). Хотя очевидно, что эти святые никакого отношения к Крыму не имеют (Ганина Н.А. Крымско-готский язык. – Спб, 2011. – С. 347; Могаричев Ю. М. Православные святые средневековой Тавриды (в печати).

¹¹⁴ Там же. – С. 770.

¹¹⁵ Там же. – С. 770.

¹¹⁶ Там же. – С. 737.

¹¹⁷ Там же. – С. 602.

¹¹⁸ Там же. – С. 95, 111, 125, 302, 311-312, 537, 552, 554, 557-558.

¹¹⁹ Прокопий Кесарийский. Война с персами. Война с вандалами. Тайная история. Пер. и коммент. А. А. Чекаловой. – М., Наука, 1983. – С. 564.

¹²⁰ Виноградов А. Ю. «Миновала уже зима языческого безумия...» Церковь и церкви Херсона в IV веке по данным литературных источников и эпиграфики. – С. 45.

¹²¹ Евсевий Кесарийский. Церковная история. – М., 1993. – Кн. VII. – Гл. 29.

¹²² Theophanis Chronographia / rec. Carolus de Boor. – Hildesheim, 1963. – Vol. I. – S. 11, 13 – 15.

¹²³ Латышев В. В. Надпись о постройке херсонесской стены // ИАК. – 1901. – Вып. 1. – С. 58-59; Зубарь В. М. Херсонес Таврический и Римская империя. – С.142-145; Цукерман К. Епископы и гарнизон Херсона в IV в. – С. 548.- Прим. 12; Храпунов Н. И. Политическая история, государственное и административное устройство Херсонеса в конце IV-VI вв. – С. 524-525.

¹²⁴ О появлении в это время в городе имперских воинских формирований свидетельствуют как эпиграфические, так и археологические материалы (Айбабин А. И. Ранневизантийский Херсонес – Херсон. – С. 353 -355, 364).

¹²⁵ Иванов С.А. Византийское миссионерство. – С. 192; Сергей Архимандрит. Полный месяцеслов Востока. Святой восток. – М., 1876. –Т. 2. Ч. 1. – С. 300.

¹²⁶ Архимандрит Сергей, автор Полного месяцеслова Востока, отнес этого Ефрема к святым, встречающимся в рукописных греческих и славянских синаксарях и месяцесловах, но впоследствии не включенным в печатные сборники святых. Причем никакой информации о таких святых к нам не дошло (Сергий -Архимандрит. Полный месяцеслов Востока. – План. – С. 11. – Ч. 1. – С. 300).

ЗАКЛЮЧЕНИЕ

Жития святых епископов Херсонских – наиболее известные агиографические произведения «крымского средневекового цикла». В настоящей работе рассмотрены их версии: греческие (9 текстов), церковно-славянские (9 текстов), армянские (2 текста), грузинские (2 текста).

Путем сопоставления различных вариантов источника реконструирована их первоначальная редакция: В период правления Диоклетиана (возможно в 16 год его владения) иерусалимский епископ Ермон, который имел какое-то отношение к некому Эсналоту, делегирует двух епископов для проповеди христианства: Ефрема в Туркию, Василия в Херсон. Василей, начав нести слово Божье в городе и ощутив сопротивление и притеснения язычников (вероятно, был даже избит), укрывается в некой пещере Парфенон. По просьбе одного из «первых» людей города и его жены, которых умерший сын, явившись в сновидениях, «направил» к святому, преподобный с помощью обряда Святого Крещения воскресил юношу. Присутствовали при этом и некие помощники святого. После совершения чуда родители (а возможно и другие родственники) также были крещены. Однако против епископа восстали язычники. Они пришли к пещере, нашли там святого, привязали за ноги и, проволочив по улицам, выбросили через Святые ворота, расположенные в западной части Херсона. На месте гибели мученика впоследствии был установлен столб с крестом.

Некий ученик Василия отправился в Геллеспонт и нашел там трех миссионеров Елпидия, Евгения и Агафодора, которые также были посланцами Иерусалима. Узнав о судьбе Василия, они отправились в Херсон. Здесь их обрекли на мученическую смерть эллины. Несчастных тащили по улицам, избивая палками и камнями. Тела замученных выбросили за пределы города, вероятно, через Мертвые (Восточные) ворота.

Спустя непродолжительное время после смерти Елпидия, Евгения и Агафодора. Иерусалимский престол прислал в Херсон Еферия. Епископ прибыл в город и увидел, что местные жители жестокосердны и их трудно приобщить к христианству. Узнав, что императором стал Константин Великий, Еферий отплыл в Константинополь и доложил правителю ситуацию в Херсоне. Константин направляет в город военный контингент, который выгнал из города всех язычников и вместо них поселил христиан. Еферий, построив церковь, отправился в Константинополь, поблагодарил императора и на пути домой ветром был занесен на остров Алсос, прилегающий к реке Днепр, где и умер.

Узнав о кончине своего епископа, херсониты обращаются уже к Феодосию I с просьбой прислать им нового предстоятеля. Тот направляет туда Капитона в сопровождении пятисот воинов. Прибыв в город преподобный начинает проповедь и для живущих в городе христиан, и для обитавших в округе язычников-изгнанников. Он мирит две партии, язычники входят в город, и Капитон пытается склонить их к принятию христианства. Те требуют доказательства превосходства новой религии и предлагают миссионеру войти в печь для обжига извести, которая предназначалась для строительства храма. Капитон соглашается, но требует от язычников отдать в

залог их детей. После передачи заложников римским солдатам преподобный входит в печь и через час выходит невредимый. Затем епископ крестит всех жителей города. По его просьбе император оставляет в городе воинский отряд во главе с Феоной, которым отдается на поселение восточная часть Херсона. Умирает Капитон, прожив долгую жизнь и совершив ряд благих дел

По ряду хронологических реперов, содержащихся в текстах, выясняется, что Житие епископов Херсонских, по крайней мере, тот вариант, на котором основаны все известные версии, мог быть составлен в иконоборческое время, вероятно во второй половине VIII – первой половине IX вв.

Вероятно, появление Житий связано с процессом формирования новой системы епархий в Крыму в иконоборческое время.

Скорее в начале рассказ основной части Житий заканчивался на Еферию, который выгнал из города язычников и знаменовал победу христианства. Вероятно, что тогда в Херсоне параллельно, отдельно от остальных епископов, почитали и некого Капитона.

Во второй четверти IX в. византийское правительство создает на территории Крымского полуострова новую военно-административную единицу – фему. В силу изменившихся политических реалий, которые совпали с восстановлением иконопочитания, руководители местной епархии скорректировали Жития. В них появляется Капитон из Константинополя, выступивший в роли миротворца и окончательного христианизатора города. При этом помогли Капитону солдаты из столицы империи.

Возможно тогда, в попытке построить логичное развитие сюжета Житий, и сформировались две редакции. Одна из них «не позволяла» Еферию даже добраться до Херсона и отдавала все приоритеты в деле христианизации херсонцев Капитону. Видимо, данный вариант и получил наибольшее распространение в Херсоне.

Официальная Византийская церковь выбрала иную, «ефериевскую» версию Жития.

Херсонские святые поначалу были местно чтимыми. Вероятно, статус общевизантийских святых они получают в конце X в., после захвата Херсона князем Владимиром. Тогда, с одной стороны, мог встать вопрос об историческом праве империи на Херсон, а с другой, у основателей Русской церкви должна была возникнуть потребность доказать глубокие исторические корни херсонского христианства, места, где, согласно официальной версии, крестился Владимир. В этой ситуации первые епископы Херсона оказались востребованы. Их Жития доказывали происхождение местной Церкви из Святой Земли и неразрывную связь с Константинополем. Этим можно объяснить широкое появление в Византийской церкви Житий святых епископов Херсонских именно с конца X в., не позднее начала XI в. проникновение данного агиографического произведения на Русь.

В вопросе об историчности первых Херсонских епископов обращает на себя внимание то, что поздняя испанская церковная традиция также сохранила память о раннехристианских миссионерах с теми же именами, что и крымские епископы. Причем испанские преподобные проповедники тоже связаны с одноименным городом Херсонесом, но расположенным на Пиренейском полуострове.

Это позволяет сделать вывод, что херсонские и испанские агиографы, скорее всего, пользовались одним общим источником, вероятно, кратким латинским (греческим?) церковным календарем не старше времени правления Феодосия II. В нем упоминались христианские миссионеры, проповедовавшие в некоем, Фракийском, Херсонесе.

Крымско-херсонские агиографы, когда на повестку дня встал вопрос о создании собственной житийной литературы, взяли за основу данное упоминание, конкретизировав и привязав его уже к Херсонесу Таврическому.

В настоящее время невозможно однозначно утверждать, были ли в Жития включены отдельные достоверные события, случившиеся в Херсоне, или их сюжет полностью вымышлен. Вероятнее всего, автор попытался вмонтировать в свое произведение какие-то реальные факты и исторических личностей.

Исследователями Херсонеса – Херсона неоднократно предпринимались попытки соотнести те или иные объекты городища, агоронимы, урбанонимы, с сюжетами Житий и встречающимися в текстах названиями. Так, острая дискуссия развернулась вокруг поисков локализации “так называемой Малой агоры”. С. Б. Сорочан предложил учитывать деление города на четыре части в зависимости от пересечения основных продольной и поперечной улиц, пересечение которых, по его мнению, и указывает местоположение Малой агоры. Место соседствовало с комплексом храмов и общественных, административных сооружений около Южных ворот города. Именно эти ворота С. Б. Сорочан трактует как житийные Ворота мертвых (“Мертвые ворота”), поскольку они действительно выводили в перибол, ведущий к загородному кладбищу города около Карантинной бухты, где, по херсонскому преданию, были похоронены Евгений, Агафодор и Ельпидий.

Еще один памятник, связываемый в историографии с Житиями святых епископов Херсонских, прослеживается в III квартале города, рядом с основной продольной улицей и известен среди исследователей как “пещерный храм на Главной улице”. Он представляет собой двухуровневую церковь с подземной криптой, которая могла служить усыпальницей для привилегированных лиц, желавших быть похороненными именно здесь.

С памятью Св. Василия в историографии связывался крестовидный храм № 27, выстроенный посреди большой агоры в окружении других храмов и церквей.

Особого внимания заслуживают поиски исследователями указанного в Житиях храма во имя апостола Петра в Парфеноне. Этим местом считают либо Уваровскую базилику, либо “Базилику на холме”, либо ранний храм на месте базилики 1935 г. на Северном берегу города. С.Б. Сорочан обратил внимание на связь места, именуемого херсонитами Парфенон (Парфенеон), с античным теменосом города, носившим то же название. В этом случае легендарным храмом во имя апостола Петра оказывается Восточная базилика (№ 36), перестроенная к концу VI в. из более раннего храма Св. Петра.

С чудом Воскресения епископом Василием сына херсонского “начальствующего” исследователи связывают несколько памятников в западной части Херсона. Иногда таким мемориумом считают склеп под гробничным крестовидным строением “Д” около Западной базилики (№ 13). По мнению С. Б. Сорочана, наиболее подходящим для житийных ориентиров памятником, связанным с чудом Воскресения, мог быть склеп на земле Н. И. Тура. С местом погребения мученически убиенного епископа Василия, по мнению того же исследователя христианской топографии византийского Херсона, соотносится гробничная церковь над одиночным склепом с необычным фигурным сводом из плинфы (“часовня Г”, №12), которая входила в комплекс монастыря конца VI–X вв. на северо-западной оконечности города.

В отличие от других объектов, возможное соотношение которых с героями и урбанонимами Житий святых епископов Херсонских бурно дискутируется, так называемый четырехапсидный храм (№47) является единственным, чья связь с сюжетом данного агиографического произведения считается едва ли не общепринятой

Время строительства тетраконхального здания на основании хронологии слоев нивелировки достаточно уверенно может быть определено в пределах конца второй – тре-

твей четверти VI в. Храм существовал относительно недолго, до 80-гг. годов IX в., что вызывает сомнение в отождествлении его с мемориалом во имя св. Капитона. Печь для обжига известня под полом храма (печь 1) не имеет к нему прямого отношения. Археологический контекст не зафиксировал и следов паломничества к храму. Вместе с тем размеры храма делают херсонесский памятник уникальным среди простых тетраконхов. Его постройка, к тому же в месте неудобном, безусловно, была крупным событием в церковной истории Херсона, которое чем-то должно мотивироваться. Но молчание письменных источников и эпиграфических артефактов не дают оснований для предположений о том, кому был посвящен этот храм. Гипотетически можно рассматривать этот храм как одно из начальных звеньев того «строительного бума», который начался в византийском Херсоне и его округе со второй половины VI в. и достиг пика через 10-20 лет после его возведения.

Ясно лишь одно: Жития святых епископов Херсонских – очень глубокий, многогранный памятник со сложной и причудливой судьбой, к интерпретации которого будут еще не раз обращаться новые поколения пытливых исследователей, которым он будет постепенно открывать свои тайны. Создавая настоящую книгу, наиболее полно собравшую все известные варианты списков, версий церковного сочинения неведомого далекого клирика, мы лишь попытались облегчить труд тех, кто будет идти вослед нам и пойдет дальше нас.

SUMMARY

The Lives of Holy Bishops of Cherson are the most famous hagiographic works in the “Crimean mediaeval cycle.” This volume analyses their versions in Greek (nine texts), Church Slavonic (nine texts), Armenian (two texts), and Georgian (two texts).

The most ancient version of the *Lives* reflected the following events: in the age of Diocletian, possibly in the 16th year of his reign, the bishop of Jerusalem, Hermon, having some relation to a certain Esnalot (mentioned in Church Slavonic text), sent two bishops to propagate Christianity, Ephraim to Tourkia and Basileus to Cherson. Having started to spread the word of God in the city and having felt the resistance and harassment (he was probably beaten) from the pagans, he escaped to some cave Parthenon within the city area. Upon a request from some of the “first” residents of the city and his wife, “sent” to the saint by their dead son who appeared to them in their sleep, he called the dead young boy back to life by the rite of baptism. Some assistants of the saint were also present at this event. After this miracle, the parents (and possibly other relatives) were also baptized. However, the pagans raised against the bishop. They came to the cave, found there the saint, tied and dragged him by the legs, and threw away out of the Holy Gates located in the west area of the city. Later, a pillar with cross was erected at place where the saint was martyred.

Some disciple of Basilius went to Hellespontus and found there three missionaries, Elpidius, Eugenius and Agathodoros, also Jerusalemites. Notified of the fate of Basileus, they left for Cherson. There they were tortured to death by Hellenes. The poor ones were dragged along the streets and beaten by sticks and stones. The bodies were thrown out of the town on the east, possibly through the Dead Gates.

Short time after the martyrdom of Elpidius, Eugenius and Agathodoros, Jerusalem bishop sent Aetherius to the Chersonites. This one came to the city and discovered that local dwellers had cruel hearts and could hardly be converted to Christianity. Having learnt that Constantine the Great became the emperor, Aetherius sailed to Constantinople and reported the situation of Cherson to the ruler. Constantine sent a company of soldiers to Cherson, so they expelled all the pagans from the city and populated it with Christians. Aetherius built there a church, then sailed to Constantinople, thanked the emperor, and, on his way back, was brought him to the isle of Alsos in the mouth of the Dnieper by wind, and died there.

Having learnt of the death of their bishop, the Chersonites appealed to Theodosius I asking him for a new primate. He sent there Capiton accompanied by five hundred soldiers. The saint came to the city and started preaching for the local Christian population, as well as for the pagans expelled to the neighbouring area. He reconciled two parties, so the pagans entered the city, and Capiton tried to incline them to accept Christianity. They demanded to prove the superiority of new creed and proposed the bishop to enter a kiln for baking lime that was intended for building of a church. Capiton agreed but demanded that pagans deliver their children as pledge. After the Roman soldiers took the hostages, the saint entered the furnace and went out in an hour, undamaged. After that, the bishop

baptized all the population of the city. Upon his request, the emperor left the soldiers headed by Theonas in the city, so they received its eastern area to settle there. Capiton died after a long life when he made many good deeds.

Possibly, two traditions of this story shaped later, putting forward Aetherius or Capiton respectively. The first states that Aetherius was incumbent bishop of Cherson, so he put the main strike on local pagans and, therefore, this saint has the main deed of establishment Christianity in the city. Capiton continued the struggle of Aetherius and just “put the last nail into the coffin of Cherson paganism.” According to alternative tradition, Aetherius died on the way to the city, so the main job on the final Christianisation of Cherson laid on shoulders of Capiton.

The complex of main points of the source: 1) indication of a “burial outside the city”; 2) “topic with resurrection of a child through the sacrament of baptism”; 3) Jerusalem origin of Christianity in Cherson; 4) absence of miracles post-mortem; 5) parallels with the *Life of John of Gothia*; 6) the source keeps silence about the tradition of veneration of the holy bishops in Cherson (but only contemporarily with the author of the *Life*); 7) obvious controversy between the account of the *Life* and Chapter 53 of Constantine Porphyrogenetos’ *De Administrando Imperio*; 8) irregular information of the bishops – all these allow us to suggest that the *Lives of Bishops of Cherson*, or at least their variant that became a source for all known versions, **originated in the Iconoclastic period.**

Possibly, the origin of the *Lives* is connected to the formation of new bishopric system in the Crimea in the Iconoclastic period. This was the impact for the appearance of local hagiography.

It is known that there were two bishoprics in the Crimea before the Iconoclastic period: Cherson and Bosporos. Possibly, when the separation of Gothia from Cherson bishopric became actual question, the environment of local church leaders found it necessary to record deep historical roots of Cherson church and its in-deep connection with ancient Christian centres.

Perhaps the initial story of the main part of the *Lives* finished with Aetherius who expelled pagans from the city thus signifying the triumph of Christianity. Probably, certain Capiton was venerated in Cherson in that period separately from other bishops.

In the second quarter of the ninth century, the Byzantine government created a new administrative unit in the Crimea, the *theme*. This new political reality coincided with the renovation of iconophilia, so the leaders of local bishopric introduced corrections into the *Lives*. There appeared Capiton of Constantinople who became a peace-maker and finally made the city Christian – with the help from soldiers sent from the imperial capital.

Probably, it was the time when two versions of the source appeared, trying to construct a logical development of the story of the *Lives*. One of them even does not allow Aetherius to come to Cherson and gives all the priorities in the affair of Christianisation of the locals to Capiton. Most likely, this variant became more popular in Cherson.

Official Byzantine church selected another version of the *Lives* with most stress on Aetherius.

Most likely, the saints of Cherson initially were venerated in this region only. They could possibly get “all-Byzantine” status in the late tenth century when Cherson was taken by Vladimir. It was the time when, on the one hand, there appeared a question of the Empire’s right on Cherson and, on the other hand, the founders of the Rus’ church should find a necessity to prove deep historical roots of Christianity in Cherson, at place where, according to the official version, Vladimir was baptized. In such a case, local saints

came just on the right moment. Their life proved the origin of local church from the Holy Land and its inseparable connection to Constantinople. This is a good explanation of wide distribution of the Lives in Byzantine hagiography from the late tenth century and their early, not late than early eleventh century, penetration to Rus' land.

When we discuss the question if the first bishops of Cherson were historic, our attention is drawn by the fact that the Spanish hagiographic tradition also keeps a memory of early Christian missionaries with the same names as the Crimean bishops, and Spanish preachers are also connected to the city of Chersonesos, but the one located in the Pyrenean peninsula. This allows us to draw the conclusion that hagiographers of Cherson and Spain most likely used the same source, probably a short Latin (Greek?) church calendar not older than the age of Theodosius II.

In the period of Iconoclasm, when the making local literature of lives became an urgent question, hagiographers from the Crimea and Cherson used this episode as a background and related it to Tauric Chersonesos. Nowadays, we cannot be confident if the Lives mentioned some real events or their story is completely imagined; most likely, the author tried to introduce into his work some events and historic figures that survived in the memory of the Chersonites.

The researchers of Chersonesos have made numerous attempts to relate this or that monument on the site of Cherson with the story told by the Lives and place-names mentioned in the text. This way, there is an acute discussion around the location of "the so-called minor agora." Sergey Sorochan suggested to take into account the division of the city into four parts by the crossing of main longitudinal and transverse streets, with this crossing as the place where the minor agora was located. This area was near a complex of churches and public-administrative buildings at the south gates of the city. According to Sorochan, these gates were the "Dead Gates" mentioned in the Lives, because they really opened into the *peribolos*, that lead to the cemetery outside the city walls, near Karantinnaya bay, where, according to the legend, Eugenius, Agathodoros and Elpidius were buried.

Another monument that is related to the Lives of Holy Bishops of Cherson by historiography was discovered in quarter III of the city, near the main longitudinal street; the researchers call it "cave church in the main street." It is two-level church with underground crypt, possibly a sepulchre of important persons.

Historiography relates the memory of St. Baileus to cross-church no. 27 built in the middle of the large agora and encircled with other churches.

Especial attention should be paid to the scholars' search for the church consecrated in honour of Apostle Peter in Parthenon, as described by the Lives. It is interpreted as either Uvarov basilica, or Basilica on a Hill, or early church in the north coast where 1935 Basilica is located. Sorochan paid attention to the connection between the place called "Parthenon" or "Parthenion" by the Chersonites and Greco-Roman *temenos* in the city, of the same name. If this is correct, the legendary church in honour of St. Peter is the Eastern Basilica (no. 36), rebuilt to the late sixth century of earlier St. Peter's church.

Scholars relate several monuments in the western area of Chersonesos to the miracle of resurrection of the son of the "leader" of Cherson by bishop Basileus, that according to the legend was made in a vault, where the boy was buried. Sometimes, it is related to the vault below the cross-tomb D near the Western Basilica (no. 13). According to Sorochan, the so-called "vault in N. I. Tur's land" could be the monument meeting the guidelines of the Lives and related to the miracle of resurrection. In Sorochan's opinion, the place where

martyred bishop Basileus was buried could be related to cemetery church above a single vault with unusual figural vaulting of plinth (“altarless church G,” or no. 12) that was a part of a monastery buildings dated from the sixth to the tenth century and located in the north-west extremity of the city.

The so-called “four-apsidal church” is the only object, which relation to the hagiographic story is almost generally accepted, in contrast to acute discussion on the connection between other sites and place-names of the Lives. The chronology of building of the four-apsidal church is reliably determined according to the chronology of levelling layers within the limits of the late second and third quarter of the sixth century. The church existed for a relatively short period, to 880s, that makes its attribution as the *martyrium* of St. Capiton doubtful. The kiln for baking lime (no. 1) below the church floor has nothing to do with it: it coincidence to “Capiton’s church” is accidental. Architecture of the church does not give reason to interpret this *tetraconch* of Cherson as a *martyrium*. The idea that there was relation between the shape of *tetraconch* and *martyrium* is a mistake. Archaeological context does not have evidences of pilgrimage to this church. However, the size of the Cherson church makes it unique among simple *tetraconchs*. Its building certainly was an important event in the church history of Cherson. The silence of sources and lack of epigraphic monuments do not allow us to build hypotheses concerning the saint to whom this church was dedicated. Hypothetically, we can interpret this church as the first stage of rapid development of architecture that started in Cherson and its environs 10 or 20 years after its construction.

Key words: hagiography, Lives of Chersonesos bishop, Crimea, Byzantine, church.

Житие Херсонских епископов Дмитрия Ростовского

Данный вариант повествования о Херсонских святых епископах впервые был опубликован в третьей книге Житий Святых, составленных Дмитрием Ростовским и вышедшей в свет в 1700 г. Он представляет собой сводное Житие, выполненное на основе различных редакций, и как показал В. В. Латышев, самостоятельной научной ценности не имеет¹. Текст воспроизведен по: Жития святых по изложению святителя Димитрия, митрополита Ростовского.- Барнаул, 2003-2004. - Март.- С.84- 86.

Страдание святых священномучеников Ефрема, Василия, Евгения, Елпидия, Агафодора, Ефегрия и Капитона, бывших в различные времена епископами в Херсоне

Память 7 марта

В шестнадцатый год царствования Диоклитиана, святейший патриарх иерусалимский Ермон послал многих епископов в различные страны и к разным народам возвещать, по примеру апостольскому, слово Божие, и проповедывать Христа.

Двое из этих епископов, Ефрем и Василий, пришли в страну тавроскийскую и здесь, в городе Херсоне, оба трудились некоторое время, проповедуя истинного Бога не ведающему Его народу и просвещая помраченных тьмою еллинского идолослужения. Затем святой Ефрем, оставляя жителей Херсона святому Василию, пошел к скифам, жившим по Дунаю, проповедью своею обращал там многих к Христу и, претерпев довольно скорбей и трудов в благовестии Христовом, в седьмой день марта был обезглавлен.

Между тем святой Василий, обличая в Херсоне заблуждение людей неверных и показывая им правый путь спасения, возбудил народный гнев: нечестивые взяли его, били без милости и изгнали из города. Удалившись на некую гору, он пребывал в пещере; отстояла та гора от Херсона на сто стадий и называлась Парфенон, что значит: девичья, ибо на ней было капище и идол какой-то еллинской богини - девы. Пребывая в той горе, святой Василий радовался духом, что сподобился претерпеть ради Христа раны и изгнание, оплакивал погибель душ человеческих, прельщенных диаволом, и со слезами молил Бога об обращении их.

Так прошло несколько времени. У одного херсонского начальника умер единственной сын и был погребен вне города. С великой скорбью сидели родители у гроба его, скорбя и плача; и ночь наступила, а они не отходили от сыновнего гроба. И вот во сне является им умерший их сын, говоря:

– Что вы оплакиваете смерть мою? Вы не можете взять меня отсюда живым, ибо не могут воскресить меня наши боги, бездушные идолы, изобретенные бесом на соблазн и погибель людям. Если вы хотите оживить меня, то упросите того странника, которого били и изгнали, чтобы помолился он обо мне Богу своему, и сами уверуйте в того Бога, Которого он проповедует: ибо Он есть Бог истинный, имеющий власть над живыми и мёртвыми, и силен восставить меня из мертвых живым молитвами оскорбленного вами мужа.

Тотчас пробудившись, родители рассказали друг другу видение свое и весьма дивились, что оно было согласно у обоих. Радостно поспешили они в город и поведали о том видении друзьям своим. Как только наступил день, стали всюду искать человека Божия, и нашли его в вышеназванной пещере. Начальник городской с домашними своими пришел к нему, припал к святым стопам его и молил воскресить ему сына.

– Как могу я это сделать, будучи человеком грешным? - возразил святой, - но вы получите просимое, если уверуете в проповедуемого мною Бога, Который один силен воздвигать мертвых из гробов.

– Если мы получим сына нашего живым, - сказали родители умершего юноши, - и всё то, что хочешь и повелишь, сделаем от всего сердца.

Святитель Божий Василий, встав, пошел с ними ко гробу и, когда отвалили от гроба камень, вошел внутрь, сотворил на умершем крестное знамение и долго молился Богу; потом взял воду, освятил ее и возлил на мертвого с призыванием Пресвятой Троицы, по подобию святого Крещения. Тотчас ожил мёртвый и стал говорить, славя Бога. Страх и ужас овладел всеми бывшими там, а родителями - радость неизглаголанная. Все припадали к стопам святителя, называя его великим и признавая проповедуемого им Бога истинным и всесильным. Взяв архиерея Божию, святого Василия, с великою честью повели его в город. Начальник со всем домом своим уверовал во Христа и крестился, также из народа многие, видевшие это чудо, присоединились к верным. И начала возрастать Христова Церковь в Херсоне, а еллинские нечистые капища по немногу упраздняться.

Видя запустение своих капищ, диавол вопиял в сердца обитавших тогда в Херсоне иудеев, и те научили еллинов восстать на христиан, а главным образом вождя их, святого Василия, и убить его.

– Если учитель христиан будет убит, то и христианство легко разорится, - говорили они.

Собралось бесчисленное множество вооруженных нечестивых: с шумом и кликами напад внезапно на архиерея Божию, они извлекли его из храмины, связали ему ноги и, окружив его, влачили по городским улицам, били дреколием и камнями и попирали ногами. Его довели до места, где христианами был поставлен столп, увенчанный крестом; здесь святитель Христов предал Богу святую свою душу, скончавшись страдальчески в тот же седьмой день марта, в которой и святой Ефрем был усечен мечем в Скифии.

Тело святого Василия было извлечено за городские ворота и брошено на съедение псам и птицам. Много дней лежало оно без погребения, однако, хранимое Богом, оставалось невредимым; ночью являлась над этим страдальческим телом звезда пресветлая, и волк, сидя около, стерег его от псов, а днём орёл парил над телом, не допуская приближаться плотоядным птицам, пока христиане не взяли его тайно ночью и не погребли с честью.

По убиении святого епископа Василия, один из учеников его отправился морем в страны Геллеспонтские и нашел там трех епископов Евгения, Елпидия и Агафодора, трудившихся в благовестии Христовом; их послал на проповедь святейший Ермон, патриарх иерусалимский, вместе с святыми Ефремом и Василием. Найдя их там, ученик рассказал им о кончине святого Василия, и они прославили Бога, увенчавшего Своего угодника венцом страдальческим. Посоветовавшись между собою, епископы сели в корабль и приплыли в город Херсонский, желая подражать святому Василию. Они проповедывали Христа Бога в Херсоне, и число верных день ото дня увеличивалось. Но подобно тому как на святого Василия, и на них вооружил диавол жидов и еллинов; собравшись во множестве, они взяли святых епископов, связали, влачили по улицам, били деревом и камнями, пока мученики святые не предали честных своих душ в руки Господа своего. Тела их были извлечены из города теми воротами, которыми обыкновенно выносили хоронить мертвых, и брошены вне без погребения на расхищение псам и птицам; но христиане, тайно взяв их, предали честному погребению. Пострадали святые три епископа, Евгений, Елпидий и Агафодор, через год по убиении святого Василия, в тот же седьмой день марта.

Несколько лет спустя, во дни Константина Великого, когда он уже склонялся к христианству, пришел в Херсон епископ Еферий, также посланной патриархом Иерусалимским. Видя, что неверный народ своею лютостью и яростью не допускает распространяться в Херсоне христианству, Еферий отправился в Византию к царю Константину, и принес жалобу на нечестивый херсонский народ, утесняющий христиан. Царь дал свое разрешение христианам - обитать в Херсоне свободно и беспрепятственно и соборы свои, во славу Божию, творить открыто и невозбранно, всех же препятствующих христианам повелел изгонять из города. С такою царского волею святой Еферий возвратился в Херсон и весьма обрадовал Христово стадо, а неверные опечалились и смутились. Соорудив в городе христианскую церковь и дав всему доброе устройство, епископ снова отправился к царю, чтобы воздать ему благодарность за доброе дело. На возвратном пути он впал в недуг и, доплыв до острова Ааса, воспринял конец своей временной жизни и начало жизни вечной. Верные погребли его и поставили на

могиле столп; высокие деревья, выросшие там, издалека указывали могилу святого. Кончина святого Еферия последовала в седьмой день марта, в который мученически скончались и прежние епископы.

Христиане долго оплакивали почившего; потом возвестили царю Константину о кончине епископа своего и просили на его место другого. На место Еферия был прислан блаженной Капитон, епископ херсонской церкви, и верные радостно его приняли. Также и неверного народа собралось множество; приступая к новоприбывшему епископу, просили от него чудесного знамения в доказательство правоты его веры, чтобы и им можно было увериться.

– Чудо же, – говорили они, – пусть будет такое: зажечь печь великую огненную, и в нее войти епископу христианскому, и если не сгорит и останется жив, то все крестимся».

Святой Капитон, уповая на Бога, согласился на их желание, и приказал устроить великую печь. Когда ее сильно разожгли, епископ святой, при общем внимании народа, возложил на себя омофор свой и помолился Богу с умилением, да явит Он силу Свою божественную, как некогда в печи Вавилонской ради уверения неверного народа. По продолжительной молитве и после возгласа диакона во всеуслышание: «вонмем», святитель вошел в печь и стоял в пламени около часа, молясь и держа руки простертыми к небу, и никакого вреда не получил от великого пламени огненного; потом, набрав горячих углей в фелонь свой, он вышел невредимым к народу. Взвизывая на это преславное чудо, все прониклись великим удивлением и страхом; ибо видели, что даже одежды святителя не коснулся огонь и что фелонь его, полной горящего угля, не опалается.

– Един Бог, – взывал народ громким голосом и как бы едиными устами, – Бог христианский, великий и сильной, сохранивший раба Своего неопаленным в печи!

Тогда весь Херсон и страна та приняли христианскую веру, удостоверившись преславным чудом в истине ее. Об этом чуде было возведено великому Константину и поведено святым отцам на первом вселенском соборе, в Никее, и все, прославляя Бога, дивились великой вере святого Капитона и его ревности по Боге.

Спустя несколько лет святой Капитон отправился на корабле из Херсона в Царьград; поднялась буря, и корабль прибило волнами к устью реки Днепра; там люди неверные и безбожные ограбили корабль и захватили всех бывших на нем, а самого архиерея Божия Капитона потопили в воде.

Он скончался мученически в двадцать первой день декабря, но память его причислена к прежним Херсонским святителям, пострадавшим в седьмой день марта. Душа его святая соединена с теми на небеси, и все семь архиереев Божиих, епископов херсонских, как семь главнейших ангелов, вместе предстоят Пресвятой Троице, Отцу и Сыну, и Святому Духу, единому Богу, прославляя Его со всеми святыми во веки. Аминь.

Кондак, глас 2:

Светоносный день наста, пастырей епископствовавших светло в Херсоне: ихже воспеваем праздник, пострадавших за Христовы овцы. Священномученицы, молитесь пастыреначальника Христа, и нас прчести деснаго овец стояния, да вопием вам: радуйтесь священнии отцы, за Христа кровь свою излиавшии.

Примечания

¹ Латышев В. В. Жития Св. епископов Херсонских. Исследования и тексты. – С. 33.

Службы свв. епископам Херсонским

Службы свв. Херсонским епископам, вероятно написанные Иосифом Гимнографом, воспроизводятся по работе Е.М. Верещагина «Древнейшее славяно-русское богослужбное последование на память священномучеников, епископствовавших в Херсонесе Таврическом»¹. Автор за основу взял ранее не издававшееся древнейшее славяно-русское богослужбное последование херсонским епископам, помещенное в служебной минее XIII в и хранящейся в РГАДА. В текст также им вставлены гимны, опущенные славянским автором, но присутствующие в греческой редакции.

Миром помазания освятившися, / пастырие явистесе людем Богомудрым, / и, яко агнцы чисти, пожершеса, принесостесе Слову Началопастырю, / пожершемуса, яко овчати, / мученицы всехвальнии и светильницы всемирнии. / Темже торжествуем вси любовию Божественную память вашу.

Мученицы непомедими, / и иерарси всехвальнии, / и светильницы всемирнии, / столпи непревратнии Божественныя Церкви, / и степень догматов, / и наставницы благочестивых, / и потребителие лести бысте, отцы небомудреннии, / световодителие душ наших, / Ангелов общницы, / Троицы поборницы.

Ефрем славный, / и Василий Богомудрый, / и Капитон великий, / Божественный Агафодор / со Елпидием, и Еферием, / и Евгением славным / словесы Божественными да убожатся, / преподбоне бо поживше и священно пострадавше, / Царствия явишася Небеснаго житилие.

Умергвив мудрование плотское подвиги, / Василий славный мертвеца воскреси / призыванием Божественным; / Капитон же паки, священнейший пастырь, / посреди пламене стоя, радуяся, / виден бысть непопалым. / Тех молитвами, Человеколюбче, / умилостивление нам даруй / и велию Твоею милость.

Канон, егоже краегранесие: Седмочисленный пастырей лик почитаю. Иосиф. Глас 4.

Моря чермную пучину / невлажными стопами / древний пешешествовав Израиль, / крестообразныма Моисеовыма рукама / Амаликову силу в пустыни победил есть.

Божественными светолитии мученицы обливаемы, / светоносный сей и светлый праздник ваш всегда благочестно хвалишиа / страстей мглы избавите.

Слово Божие, воплощся, вас показа, всеблагославныя пастыри, / Того возвестити Божество заблудшим, преподобии, / и неведением бедствующим.

Вод животворных Духа исполняеми, / истаявшиа зноем лютым безбожия напоисте / и к воде, славнии, спасения настависте.

Разрешися праотцев, Чистая, запрещение, / паче ума Рождеством твоим, Пречистая, / и первый восприяша рая вход, велегласно восхваляющее Тя.

Огнем Божественным ум разжег, Василие всемудре, / якоже пастырь изряднейший, вещь безбожия попалил еси.

Духа светом сущия во тьме лютых, славне, / к просвещению привлекл еси святаго крещения.

Стези твоя к Богу исправишася, Василие, / вся от прелестнаго пути благодатию к Богоразумию обратиша.

Избавляющаго человеки от насилия вражия, / родила еси сильнаго Господа, / пречистая Дево Всепетая.

Вознесена Тя видевши Церковь на Кресте, / Солнце праведное, / ста в чине своем, / достбино зывающи: / слава силе Твоей, Господи.

Священнейших мученик лик да поется, / священства благодатию и мучения озаряемь, / и поет, веселяся: / слава силе Твоей, Господи.

Богоноснии кормчий Церкви, / Ефрем и Агафодор, Василий и Капитон, / Ефериий, Евгений и Божественный Елпидий, / Духом Святым явишася.

Научившеся Божественным, отцы Божественнии, / люди в преподобии и правде истинно упасосте/ и конец блаженный мучением приясте.

Умершии неверием умершаго востанием получиша жизнь вечную, / тобою веровавше Христу Богу нашему, мучениче священнейший Василие.

Умерщвленная оживила еси человеки, / Жизнь Ипостасную рождши, Дево, паче всякия мысли, Христа, Бога нашего, / Человека за милосердие бывша.

Ты, Господи, мой Свет, / в мир пришел еси, / Свет Святыи, обращаи из мрачна неведения / верою воспевающия Тя.

Чашу честнаго мучения исписте, / Имя Господне, Богоноснии отцы, верно призывающе.

Един, мертвым вдыхай воскресение, / молитвою твоею умершаго, Василие, воздвизает, / уясняя твое проповедание.

Равночестна Отцу Сына проповедающе, / многобожное мучительство идолонеиствия, отцы, отгнасте.

Блажени суть людие, / ведущии Тя, Всенепорочная, Владыки всех Матерь / и любовию ублажающии Тя.

Пожру Ти со гласом хваления, Господи, / Церковь вопиет Ти, / от бесовския крове очищися / ради милости от ребр Твоих / истекшею кровию.

Похвалами Агафодора же, и Евгения, / и Василия великаго, и мудраго Елпидия увенчаем, / иерархи и дбодия сущия мученики.

Законными воспитании духа, всемудрии, / беззаконнующим законы спасительныя предложивше, / благочестия к просвещению тья привлекосте.

Явистеся от различных град овчата, / единех же людей пастырие и Божественнаго града наследницы, / в немже обитают Богу угодившии мученицы.

Закона Тя сени, пророков же гадания проображаху, Дево, / неизреченным словом Рождество имевшую, спасающее мир, Всенепорочная.

В печи авраамстии отроцы персидстей, / любовию благочестия паче, / нежели пламенем, опалями, взываху: / благословен еси в храме славы Твоея, Господи.

Радуся вшел еси, отче Капитоне, в пещь, / пребыл же еси неопалим, якоже отроцы трие, / неверныя изимая огня будущаго, / веровавшии Божественным твоим чудесем.

Не устравися, не убоявся повеления, отче священный Капитоне, / в священную ризу облекся еси, / в нейже углие огненное нося, блаженне.

Путь заградил еси неразумия Божественными словесы твоими, / разум благочестия всем вложив, / во глубину поползшимся идолонеиствия, / священнодетелю Капитоне Богоприятне.

Создавый рукою Еву, Слово Божие, Отроковице, / наздати вся восхотев, из чрева Твоего жидется, / начало приемля, Отцу и Духу сопредстольный.

Руце распростер, Даниил / львов зияния в рбве затче;/ огненную же силу угасиша, / добродетелю препоясавшеся, / благочестия рачители отроцы, взывающе:/ благословите, вся дела Господня, Господа.

Умертвивше болезнями плоть, / жизнь безсмертную исходатаисте, отцы преподобнии, / всем, мертвым богом служащим, / иже и, спасшеся, с вами присно зовут: / благословите, вся дела Господня, Господа.

Согласно Евгения, вернии, и Агафодора, / Ефрема и Елпидия с Еферием воспоим, / Василия же и Капитона, яко низложители врага и иерархи Христовы, / Емуже вопием: / вся дела, благословите Господня Господа.

Возвеселил еси люди, отче Ефреме, твоими ученьми / и ныне прешел еси к невечернему сиянию и к веселию присносущному, / твоих трудов воздаяния приемля и взывая: / вся дела, благословите Господня Господа.

Виден бысть яко человек из Тебе раждаемь Пресущественный, / сугуб естеством, Пречистая, действы, и хотении, / имже уподобися, изволив являеся, / Емуже вопием:/ вся дела, благословите Господня Господа.

Тебе, Дево, / краеугольный отсечеса, / Христос, совокупивый разстоящаяся естества. / Тем веселящеса, Тя, Богородице, величаем.

Священномучеников святых священную совершающе память, / песньми священными, приидите вси, велегласно тех почтим, / о нас молящися Всещедрому Богу нашему.

Явистеса, яко честное камение, / по земли от безбожных, мученицы, влачими, Божественнии, / и прелести утверждения силою Божию сокрушающе: / сего ради достойно ублажаетеса.

Днесь град Херсон вашу память празднует: / сему бо явистеса столпи, и Божественна забрала, и утверждения, / пастырие, и училилие, и молитвенницы, Богоблаженнии.

Уже ликом Ангельским лик отец сочислися: / со Евгением Ефрем и Капитон, Елпидий же и Еферий, / и Василий славный, и Богомудрый Агафодор.

Носящи Христа на объятиих, рукою носящаго вся, Богоблагодатная Отроковица, / дивищися, вопиюще, глаголющи: / како и Сына познаваю тя и Творца Моего непостижимаго?

Примечания

¹ Очерки истории христианского Херсонеса. - Спб., 2009.- С. 70-89.

Словарь имён собственных Житий епископов Херсонских

Агафодор (syn. bas. II Ἁγαθοδώρου, Ἁγαθόδωρος; syn. X Ἁγαθοδώρου, Ἁγαθόδωρος; cod. XI Ἁγαθόδωρος ὁ καλὸς, syn. 1071 Ἁγαθοδώρου, Ἁγαθαδώρου; syn. XII Ἁγαθοδώρου, Ἁγαθαδώρου; cod. XIV Ἁγαθοδώρου, Ἁγαθοδώρου, Ἁγαθόδωρος, Ἁγαθόδωρος; cod. XVI Ἁγαθοδώρου, Ἁγαθόδωρος, Ἁγαθόδωρος; syn. III Ἁγαθοδώρου; ass *Agathodorus*; actor. *Agathodori*; **me**-nais. *Diivinus Agathodorus, Agathodorus*; ps.-dext. 57 AD, 60 AD *Agathodorus Tarraconenfis* – bis; супр. ага-ѳодора, агафодоръ, ага-ѳодора; усп. Ἄγα-ѳо^ара, увар. агафодо^о, агафодора; волок. Ἄгафодоръ; миллот. Ἄгафодоръ Ἄга-ѳо^ара; серб. агадодора, агафодоръ агафодоръ, пролог Ἄгафодора Ἄгафодоръ, мин. Ἄгафодора Ἄгафодороу; армян. *Agatodoros*) – редкое греч. имя (Pape 6), являет собой двусложное имя с соединительным -о-, имеет буквальное значение «благо-даритель, податель благ(а)», которое обыгрывается в Патмосской рукописи. Кого в реальности именовали этим именем, остается неясным. Источник, из которого составитель протографа извлек это имя, неизвестен. Испанская псевдоисторическая традиция связывала этого епископа с г. Таррагоной и относила его деяния к 57 и 60 гг. н. э. В византийской традиции Агафодор, Евгений и Елпидий выступают втроем. Одновременное пастырство трех епископов, канонически абсурдное, выглядит, как неуклюжая попытка пристроить к месту сразу три имени из древнего списка епископов, не сохранившего ни жизнеописаний, ни дат.

Алсос (cod. XI ἐν τινὶ νήσῳ Ἄσος ὠνομασμένη; супр. островъ нарицаемыи алсось; успен. **в**стровъ нарицаемыи **А**съ; увар.. **в**стровъ нарицаемый **а**лъ; волок. **в**стровъ нарицаемыи **а**лъ^{съ}; миллот. мин. **а**лъ^{съ}, арм. Аусон) – греч. сущ. сред. р. τὸ ἄσος, εὖος имеет значение ‘священная роща, роща, посвященная какому-л. богу или богине’, вообще ‘роща’, поэт. πόντιον ἄσος ‘море’. Птолемей (Ptol. III, V, 2) помещал мыс Ἄσος ‘Ἐκάτης ἄκρον (‘мыс священной рощи богини Гекаты’) близ впадения в море Борисфена (Юж. Буг) и Гипаниса (Ингул), вернее к юго-востоку от их устьев, м. б., у южного берега современного Днепровского лимана. Кроме того, тот же Птолемей упоминает еще и другой Ἄσος Ἀλιεύμα Θεοῦ (‘Священную рощу – рыболовецкие уголья Бога’) на северном берегу Азовского моря между Перекопом и западным устьем Дона. Составитель протографа мог усвоить этот топоним как от херсонян, так и из литературного источника. Уже Константин Багрянородный не упоминает этого топонима, а именуется тот же самый остров островом св. Еферия (ἡ νῆσος τοῦ Ἁγίου Αἰθερίου) (9: 82). См. Еферий.

Антерий (арм. *Anterios*) – армянская передача вульг. греч. ἀνθήριος, т. е. ἀνθηρός ‘цветущий’, перен. ‘юный, свежий’ или вульг. лат. *anterius* ‘прежний, бывший прежде’ (угадывается народно-этимологическое обыгрывание *Anterius* ‘прежний’ ~ *Antherius* ‘юный’). Этим именем в армянском житии именуется епископ, рукоположенный Ермоном и действовавший при Константине (*Κοστανδιανος*). Имя это, скорее всего, было взято составителем древнейшего варианта из актов II-го Вселенского собора 381 г., в которых имя собственное одного из трех епископов провинции Малая Скифия рукописи передают то как *Aetherius Tersonitamus*, то как *Anterius* или *Antherius Tersonitanus*¹. Сохранившиеся греч. тексты и цслав. переводы тяготеют к форме имени Еферий / Эферий. Армянские тексты, переведенные с какого-то провинциального греческого синаксаря, напротив, вновь настойчиво передают форму имени Антериос. Таким образом, имя не может быть восстановлено с полной уверенностью. Составитель энкомия использовал то ли латинское имя *Anterius*, то ли греч. Αἰθήριος (Pape 34, 90). То ли он сам подправил имя, то ли это выполнили позднейшие редакторы и компиляторы остается неясным.

Василей или **Василий** (syn. bas. II Βασιλέως, εἰς δὲ Χερσῶνα Βασιλέα; syn. X Βασιλέως, εἰς δὲ Χερσῶνα Βασιλέα; cod. XI Βασιλέως, Βασιλέα, Βασιλεὺς; syn. 1071 Βασιλέως, Βασιλεὺς δὲ εἰς Χερσῶνα μετὰ τὴν τοῦ ἁγίου Βασιλέως τελευτὴν, τοῦ μακαρίου μάρτυρος Βασιλέως; syn. XII Βασιλέως, Βασιλεὺς δὲ εἰς Χερσῶνα, τοῦ ἁγίου Βασιλέως τελευτὴν, τοῦ μακαρίου μάρτυρος Βασιλέως; cod. XIV Βασιλέως, Βασιλέα Βασιλέα, ὁ Βασιλεὺς, τοῦ Βασιλέως; cod. XVI Βασιλέως, Βασιλεὺς, Βασιλεὺς, τοῦ ἁγίου Βασιλέως; horolog. Βασιλέως; ass *Bafilei, Bafileus verò Cherfonem*,

*poft S. Bafilei mortem, Bafilei & Ephraem; galesin. Bafilei; molan. Bafilei; ferrar. Bafilei; actor. Bafileos; menais Bafileos, Bafileus diuina fapiens, Bafileus, canamus, Bafilea; ps.-dex. 57 AD Alterum Bafilium, qui primus fuit Carthaginis Spartariae Praeful, 60 AD Bafilius Carthaginis Spartariae, difcipulus eius [S. Iacobi Apoftoli] primus; супр. **Василѣа, василеа, василеоу, василеѣмъ**; успен. **Василіа, Василіа**; серб. **василн, васила, василь**; увар. **Васнѣа, васнѣ, васнлѣмъ, василь**; волок. **Василіа, Василіа, Василеѣмъ**; милют. **Василіа Василіѣмъ**, пролог **Василѣа Василіа**, мин. **Василіа Василіи**; армян. *Басилиос, Василиос*) – имя Василея или Василия плохо поддается идентификации. Оно не может быть отождествлено однозначно: *Βασιλεύς* или *Βασίλειος* (Pape 199–200)? Греческие рукописи дают первую форму, цслав. переводы позволяют подозревать употребление и второй формы. Никакого реального персонажа по имени Василей в первой трети IV в. в Херсонесе Таврическом не известно. Указатели мужских имен собственных к IOSPE I (Nomina virorum et mulierum), 231; НЭПХ 1964, с. 191 не содержат такого имени; НЭПХ² с. 126, 276 регистрирует только *Βασιλειδης*; IOSPE IV (Nomina), 95, 332: *Βασιλίσκος*. В последней трети IV века слава **Василия Великого** достигла крайних пределов империи. М. б., именно это имя использовал составитель энкомия? Или за основу был принят Василий, монах Иордана, подписавшийся наряду с другими монахами и священнослужителями под решениями Константинопольско-Иерусалимского синода 536 г.: *Μαρτύριος ἔλεει θεοῦ μοναχὸς τῆς Νέας λαύρας καὶ ὑπὲρ πάντων τῶν ἐν τῇ ἐρήμῳ Ἱεροσολύμων μοναχῶν δεηθεὶς ὑπέγραψα: Βασίλειος ἔλεει θεοῦ μοναχὸς τοῦ Ἰορδάνου καὶ ὑπὲρ πάντων τῶν ἐν τῷ Ἰορδάνῳ μοναχῶν δεηθεὶς ὑπέγραψα. Θεὸς ὡρὸς ἐλ ἐέ ι θεοῦ μοναχὸς τῆς λαυραστοῦ μακαριό υ Φιρμιῦ ου καὶ ὑπὲρ πάντων τῶν ἐν τῇ ἐρήμῳ Ἱεροσολύμων μοναχῶν δεηθεὶς ὑπέγραψα. Θεωνῶς ἔλεει θεοῦ πρεσβύτερος καὶ ἀποκρισιάριος τοῦ ἁγίου ὄρους Σινᾶ καὶ τῆς ἐρήμου Ῥαιθοῦ καὶ τῆς κατὰ Φαράν ἁγίας ἐκκλησίας ποιούμενος τοὺς λόγους ὑπὲρ πάντων τῶν ὄντων μοναχῶν ἐν τοῖς εἰρημένοις ἐρήμοις τόποις δεηθεὶς ὑπέγραψα.*² В последнем случае примечательно соседство Василия и Феоны (см. Феона), пресвитера и апокрисиария святой горы Синай и пустыни Рефы и святой церкви Фары. Кроме Василия Великого и Василия Иорданского в недостоверной церковной традиции еще известны многочисленные Василии: святители (6 персонажей?), священномученики (4 персонажа, включая и нашего Василея), мученики (3 персонажа), преподобномученики (2 персонажа), преподобные (2 персонажа), блаженные (1) и праведные (1). В связи с этим именем можно еще упомянуть Василия, ученика Иоанна Готского, персонажа второй половины VIII в. В нашем случае не исключена возможность реминисценции титула *βασιλεύς* ‘царь’ (IOSPE IV Res Publica, p. 67, 77, 80, 328; *notabilia varia* p. 185, 240: *Βασίλεια*). Согласно испанской псевдоисторической традиции, Базилий Картагенский был первенцем Картагены, главным из 12 жрецов-саллиев, спатарием и первым учеником ап. Якова (упом. за 57 и 60 гг.).*

Гермон (супр. **гермоноу**; успен. **Гермонѣ**; волок. **Гермонѣ**; милют. **Гермонѣ**; пролог. **Гермонѣ**; мин. **Гермонѣ**) – цслав. передача имени собственного *Ермон*, графический вариант. См. *Ермон*.

Данаприй (syn. bas. II *εἰς τὸν Δανάπριον ποταμόν*; syn. X *εἰς τὸν Δάναπριον ποταμόν*; cod. XI *τοῖς μέρεσι τοῦ Δανάπρεως ποταμοῦ*; syn. 1071 *κατὰ τὸν Δάναπριον ποταμόν*; syn. XII *κατὰ τὸν Δάναπριον ποταμόν*; cod. XIV *τὸν Δάναπριον ποταμόν, τοῦ ποταμοῦ Δανάπρεως*; cod. XVI *κατὰ τὸν δάναπριον [Δάναπριον] ποταμόν*; ass *inque flumen Danaprin proiectus*; армян. *Данопри*) – греч. передача поздне-праславянского (диалектного) гидронима **рѣка Дънѣпръ** или **рѣка Дънѣпръ**, известного в восточно-римской позднеантичной истории и географии с VI в. н. э. Этот гидроним обозначал, скорее всего, нижнее течение реки Днепр, так как ромеи имели смутное представление о течении этой реки к северу от границы лесостепи. Этот гидроним ввели в оборот ромеи, обитавшие на северных берегах Понта. Поэтому, составитель энкомия мог усвоить это речное название как непосредственно от херсонян, так и книжным путем. Этот гидроним использовал и Константин Багрянородный (гл. 8, стр. 6)

Девическая пещера (супр. **пештерѣ • нарицаемѣи дѣвичьска**) – цслав. калька (осознанный перевод) греч. топонима *Парфенон* (См.).

Днепрская река (супр. **рѣкы дънапра**; увар. **днѣпрьскыа рѣки**; волок. **Днепрьскіа рѣки**; милют. **Днепрьскіа рѣки**; пролог **Днѣпрьскоюу рѣкоу**) – цслав. калька (осознанный перевод) греч. *Данаприй*, регулярное производное с суф. *-ьскъ* от *Дънѣпръ*. См. *Данаприй*.

Дунайская река (серб. доунајскоу рѣкоу) – уникальная сербско-цслав. передача греч. *река Данаприј*. Сербский переводчик или редактор либо сознательно поменял один гидроним на другой, либо перед нами результат неосознанной ошибки, вызванной тем, что переводчик не знал о существовании *Данаприя*, но хорошо представлял себе *Дунай*. Едва ли во всей совокупной греч. традиции житий епископов можно ожидать подобной ошибки или описки, так как в греч. словесности доминирует традиция именованія Нижнего Дуная Истром.

Евгений (syn. bas. II 'Ευγενίου, Εὐγένιος; syn. X 'Ευγενίου, Εὐγένιος; cod. XI Εὐγένιος; syn. 1071 Εὐγενίου, 'Ευγενίου; syn. XII Εὐγενίου, 'Ευγενίου; cod. XIV Εὐγενίω; cod. XVI Εὐγενίου, Εὐγένιος; horolog. 'Ευγενίϛ; супр. **евгени евгени**; успен. **Єѵ'еніа, Єѵ'геніа**; серб. **ѷген, квгенник**; увар. **єѵ'ѳніа єѵ'гениа**; волок. **Єѵ'геніа Єѵ'геніа**; милют. **Єѵ'еніа Єѵ'геніа**; пролог **Єѵ'геніа Єѵ'ѳніи**; мин. **Єѵ'геніа Єѵ'генію**; ASS *Eugenij, Eugenius*; galesin. *Eugenij*; molan. *Eugenij*; ferrar. *Eugenij*; actor. *Eugenij*; menais *Eugenij, Eugenio in clyto, Eugenius, Eugenium*; ps.-dext. 57 AD *Eugenius Valentiae*, 60 AD *Eugenius Valentinus*; армян. *Евгениос*) – скорее всего из церковной истории, где известны помимо этого священика еще некие мученики (3 февр., 20 ноябр., 26 дек.), а также преподобные Евгении (25 февр. и 4 марта). В совокупной античной традиции более известны такие персонажи с именем Евгений: 1) ученый при дворе Арбогаста, при Феодосии и Валентиниане – антикесарь в префектуре Ориент 393 г. (Zosim. IV 54–58; Io. Ant. fragm. 187); 2) грамматик из Фригии при Анастасии (St. Byz., Suid.); 3) современник Фемистия (Themist. Or. I 23; Phot. Cod. 74; Anth. I: 9 689; Socr. H. E. IV 12, 20); 4) евнух при дворе Константинополя (Zosim IV 5) В испанской псевдоисторической традиции Эугений происходил из Валенсии.

Елевтерий (серб. **клеуѳерию**) – серб.-цслав. и русско-цслав. порча имени переводимого текста (?). Впрочем, форма имени вполне адекватная. Практически к неясности реальности форм *Антерий* и *Еферий*, добавляется еще и правильная греч. форма *Елевтерий*. Ср. др.-русск.

Елпидий (syn. bas. II 'Ελπίδιος; syn. X 'Ελπίδιου, 'Ελπίδιος; cod. XI 'Ελπίδιος ὁ θαυμάσιος; syn. 1071 'Ελπίδιου, 'Ελπίδιου; syn. XII 'Ελπίδιου, 'Ελπίδιου; cod. XIV 'Ελπίδιου, 'Ελπίδιος; cod. XVI 'Ελπίδιου; супр. **єлпиди єлпиди**; успен. **Єльпидій**; серб. **калпиди кѷпидик**; увар. **єльпиди элпиди**; волок. **Єльпидій**; милют. **Єльпидій Єльпидіа**; пролог **Ал'пидіа Єльпидій**; мин. **Єльпидіа Єл'пидію**; ASS *Elpidius*; menais *cum Elpidio, Elpidius*; ps.-dext. 57AD, 60AD *Elpidius Toletanus bis*; армян. *Елпиос*) – значение этого эллинистического имени обыгрывается в Патмосском минологии; обозначаемое – некий неизвестный христианский проповедник (епископ), действовавший в провинции Геллеспонт и претерпевший мученичество в Херсонесе. Известно одно такое имя епископа и в церковной истории (Сократ. Церк. история 12, 20; Созомен 4, 24; Прокопий б. Гот. 1. 1 экстр.), два имени из эпиграфики (Inscr. 3. 4621, 4788), имя с одной из ливийских монет (Mion 4, 86) (Pape 354). Встречающееся в некоторых текстах «порча» имени Елпидий в виде Елпидифор еще больше затемняет вопрос о подлинном имени епископа. В испанской псевдоисторической традиции Эльпидий происходил из Толета (ныне Толедо). См. Елпидифор.

Елпидифор (cod. XVI 'Ελπιδηφόρος; успен. **Єльпидифора**) – греч. имя имеет знач. «несущий надежду». Греч. традиция знает такие варианты имени: Ελπιδηφόρος (эпиграфика (Inscr. № 3037, 3720; 2, № 1997; 4, № 8507), монеты (Mion. III 9: 13; S. VI 22), Ελπιδηφόρος (Артемидор III 38; эпиграфика 1329), Ελπιδοφόρος (Inscr. 3, 6376) (Pape 354). В синаксарных сокращениях это выглядит то ли как порча имени епископа Елпидия, то ли отголосок какой-то иной реальности. См. Елпидий.

Ермон (syn. bas. II 'Ερμων; syn. X 'Ερμων; cod. XI ἔρμων [‘Ερμων – N]; syn. 1071 'Ερμωνος τοῦ ἀγιωτάτου ἐπισκόπου Ἱεροσολύμων; syn. XII 'Ερρμωνος τοῦ ἀγιωτάτου ἐπισκόπου Ἱεροσολύμων; cod. XIV Ερμών τις ὄρος, 'Ερμών, ὁ 'Ερμών, ὁ 'Ερμών; cod. XVI παρὰ 'Ερμωνος τοῦ ἀγιωτάτου ἐπισκόπου Ἱεροσολύμων; серб. **кр'м'нь**; увар. **єрмонѳ**; ASS *Hermon fanctiffimus Hierofolytomum*, армян. *Ермон*) – именем Ермон именовался 31 глава Иерусалимской церкви. Согласно церковной же хронологии (Феофан) в Иерусалиме были такие епископы: № 29: 272–295 гг. Гименей [Ἰμμεναίος, Hymenaeus], правил 24 года (на 5777 год александр. эры приходился 13-й год его правления, 5787 – 23-й год правления – случилось гонение на христиан, 5788 – 24-й год правления); № 30: 295/6–305 гг. Завда [Ζαβδας, Zabdas], правил 10 лет (13-й год Диоклетиана, 16 год Диоклетиана – никаких событий в Херсонесе не отмечается, между 16 и 17-годом Диокле-

тианова царствования началось правление Сильвестра в Риме, при Завде же закончилось и правление Диоклетиана, 20-й год последнего); № 31: 305/6–314 гг. Гермон [Ερμών, Hermon], правил 9 лет (не мог никак рукополагать епископов в 16 год Диоклетиана, погрешность в 5 лет! В лучшем случае, этот Гермон дожил до Медиоланского эдикта); № 32: 314–333 гг. Макарий [Μακάριος, Macarius], занимал кафедру 20 лет (5807–5826 гг. Александрийской эры от сотворения мира).

Есналот (супр. **есналотта**; увар. **е'налота**; волок. **есналотта**; милют. **е'налотта**; ps.-dext. 57 AD *Alotum Iudex*) – примечательный варваризм в латинском тексте (др.-евр. hsn 'сила' + 'elohuth 'божество'?), плохо понятый славянскими переводчиками, которые трактовали его как имя собственное учителя Ермона (?). Другая трактовка этого имени известна по испанской псевдо-исторической традиции – Алот в данном случае имеет определение 'судья' (Iudex) по решению которого пострадали христианские епископы. При всей спорности даты его упоминания (57 г. н. э.), ясно, что испанские хронографы держали в руках тот же самый краткий позднелатинский церковный календарь, что и составитель греческого энкомия, и также плохо понимали написанное, как и он. Скорее всего, латинская запись о пострадавших 7 марта епископах содержала транслитерированное др.-евр. словосочетание esnalot iudex / iudaicus 'всемогущего божества судия / всемогущего божества иудейского' (?).

Еферий (syn. bas. II ἐξ Ἱεροσολύμων Αἰθέριος; syn. I Ἀιθερίου, Αἰθέριος; cod. XI ἐξ Ἱεροσολύμων ἐπίσκοπος Αἰθέριος ὄνομα, ὁ μέγας Αἰθέριος; syn. bas. II τελευταίαντος Αἰθερίου; syn. II τελευταίαντος Αἰθερίου; syn. 1071 Αἰθερίου, Αἰθέριος ἐξ Ἱεροσολύμων, τοῦ μακαρίου Αἰθερίου; syn. XII Αἰθερίου, Αἰθέριος ἐξ Ἱεροσολύμων; syn. XII τοῦ μακαρίου Αἰθερίου; cod. patm. Αἰθερίου, Αἰθέριος, ὁ Αἰθέριος; cod. XVI Αἰθερίου, Ὁ δὲ ἅγιος Αἰθέριος ἐξ Ἱεροσολύμων, τοῦ ἁγίου Αἰθερίου; horolog. Ἀιθερίϛ; супр. **ефери**, успен. **Ефереу**, серб. **кфери**, **кфери**, увар. **ефериу**, волок. **Ефереу**, милют. **Ефереу**, пролог **Елферіа Ефре'мін**, мин. **Ефериа**; ASS *Ætherij, Hierofolyimis Ætherius Episcopus, Ætherius*; galesin. *Ætheri*; ferrar. *Ætherij*; actor. *Ætherij*; menais *Ætherij, Ætherio, & diuinus Ætherius, cum Ætheriine*; ps.-dext. 57AD, 60AD *Ætherius Barcinonenfis* – bis; армян. *Антериос*) – это имя, как полагали многие, было взято составителем энкомия из актов II-го Вселенского собора 381 г., в которых имя собственное одного из трех епископов провинции Малая Скифия рукописи передают то как *Aetherius Tersonitamus*, то как *Anterius* или *Antherius Tersonitanus*³. Сохранившиеся греч. тексты и слав. переводы тяготеют к форме имени Еферий / Эферий. Но так было не всегда. Армянские тексты, переведенные с какого-то провинциального греческого синаксаря, напротив, вновь настойчиво передают форму имени Антериос. Таким образом, имя не может быть восстановлено с полной уверенностью. Составитель энкомия использовал то ли латинское имя *Anterius*, то ли греч. Αἰθέριος (Pape 34, 90). То ли он сам подправил имя, то ли это выполнили позднейшие редакторы и компиляторы остается неясным. В испанской псевдоисторической традиции Этерий происходил из Барцинона (Барселона) и упоминается за 57 и 60 гг. Остается и проблема правильной реконструкции производящего топонима. Вулг. лат. форма *Tersonitamus* не столь уж близка *Chersonites* 'житель Херсона', как привыкли думать, и может оказаться результатом порчи текста. Ср. греч. городок *Tempuscuada (Tetrisiada)* между Калатисом (Констанца) и Одессом (Варна).

Ефрем (syn. bas. II εἰς μὲν Τουρκίαν Ἐφραΐμ; syn. X Ἐφραΐμ, εἰς μὲν Σκυθίαν Ἐφραΐμ; cod. XI Ἐφραΐμ; syn. 1071 Ἐφραΐμ; syn. XII Ἐφραΐμ, Ἐφραΐμ μὲν εἰς Σκυθίαν; cod. XIV Ἐφραΐμ, Ἐφραΐμ; cod. XVI Ἐφραΐμ [Ἐφραΐμ]; Ἐφραΐμ, Ἐφραΐμ, Ἐφραΐμ; horolog. Ἐφραΐμ; epitome Ἐφραΐμ ποιητὴν τῶν χειρῶνος; супр. **ефрема**; успен. **Ефрема**; серб. **кпрема**, **кфрема**; увар. **ефрема**; волок. **Ефрема**; милют. **Ефрема**; пролог. **Ефрема**; мин. **Ефрема Ефре'**; ASS *Ephraem, Ephraem quidem in Scythiam, Bafilei & Ephraem*; galesin. *Ephraim*; molan. *Ephraim*; ferrar. *Ephraim*; actor. *Ephraem*; menais *Ephraem, Ephraem venerandus, Ephraem*; ps.-dext. 57 AD comment. 2 *Ecclesia Afturicenfis, traditione per maiorum manus accepta, habet S. Ephraem B. Iacobi discipulum fuisse suum primum Antifitem*; 57 AD *Ephrem Asturicensis*, 60AD *Ephrem Afturigenfis*; армян. *Ефрем*) (Ефраим) – еврейское имя, в церковной истории известное, к слову, фигурирует и в чудесах жития Стефана Сугдайского. В испанской псевдоисторической традиции Эфрем считался епископом Астурии, учеником Якова.

Иера (ворота) (супр. **вратъ слышаштнихъ сѧ. иера**) – один преславский переводчик то ли не понял, то ли поленился перевести греч. αἱ Ἱεραὶ πύλαι ‘священные ворота’.

Капитон (syn. bas. Π τοῦ ἁγίου [δόσιου – Sa] Καπίτωνος ἐπισκόπου Χερσῶνος, Καπήτων; syn. I Καπίτωνος [Καπήτωνος – S], Καπήτων; syn. II τοῦ ἁγίου [δόσιου – Sa] Καπίτωνος, Ὁ δὲ ἅγιος Καπίτων; cod. XI καπίτωνο [Καπίτωνος – N], Καπίτωια, ΚαΠίτων [Καπίτων, π rubro – n]; syn. 1071 Καπίτωνος [Καπήτωνος – D], Καπίτωια, Ὁ δὲ ἅγιος Καπίτων; syn. XII Καπήτωνος, Καπίτωια; cod. patm. Καπίτωνος, Καπίτωια; cod. XVI Καπίτωνος, Καπίτων, Καπίτωια; horolog. Καπίτωνος; супр. **капитона капитономъ**, успен. **Капитона Капитонѡмъ**, серб. **кафитина, капитонъ капитона**, увар. **Капитона капитона**, валок. **Капитона Капитонѡм**, милют. **Капитона Капитонѡмъ**, пролог **Капитона**, мин. **Капитона Капитонѣ**; ASS *Capitonis, Capitonem*; galesin. *Charitonis*; molan. *Charitonis*; ferrar. *Charitonis*; actog. *Capitonis*; menais *Capitonis, Capito maximus, Capiton, Capitonem*; ps.-dext. 37 AD *Capito Lucenfis*, 60 AD *Capito Lucenfis*; армян. *Kanemon*) – римское (латинское) мужское имя собственное (лат. *Capito*), известное в античной традиции: 1) Синний Капитон (лат. *Sinnius Capito*), ученый римский грамматик времен Варрона (*vir doctissimus*) (ок. -100-30), производивший остроумные исследования в области грамматики, соединенные с изучением древностей. Из многих его сочинений чаще всего упоминаются письма, в которых он излагал результаты своих ученых исследований; 2) современник Тиберия (14–37); 3) Атей Капитон, юрист и трибун 55 г. н. э.; 4) один из персонажей речей Элия Аристида (ок. 133–167); 5) афинский архонт эпоним римского времени; 6) врач; 7) инженер; 8) исторический писатель, живший между 380 и 580 гг.; 9) еще другие 4–5 лиц из эпиграфики разного времени (Pape 618). Примечательна крайне редкая употребительность этого имени в Византии 800–960 гг. Имя взято составителем энкомия из краткого латинского церковного календаря. В испанской псевдоисторической традиции Капитон, епископ луцензиев, упомянут за 57 и 60 гг. Христианский святой Капитон – ни что иное как результат ошибочного прочтения неисторического или поврежденного латинского текста.

Красные врата (макар., успен., волок., увар., милют., **вѣнѣ красныѣ вратъ**) – то ли греч. текст был столь испорчен, что переводчик прочитал αἱ Ἱεραὶ πύλαι ‘Священные ворота’ как αἱ Ἐρυθραὶ πύλαι ‘красные ворота’), то ли в протографе стояло αἱ Καλαὶ πύλαι ‘Прекрасные ворота’.

Малый Торг (τοῦ ρηγεῖος τῆς λεγομένης μικρᾶς ἀγορᾶς; супр. **малын тръгъ**, успен. **стеѣнѣ глемымъ малаго трега**, увар. **стеѣнѣ, глемымъ малааго трега**, милют. **малаго стрега**) – буквальный перевод греч. ἡ Μικρὰ ἀγορὰ.

Парфеней(он) или Парфенон место, район города (cod. XI μέχρι τοῦ Παρθενῶνος ὠνομασμέου τόπου; супр. **парденевна, отъ ригевна нарицакмын малын тръгъ • до глаголемааго парденевна**, успен. **Парфенеѡмъ**, увар. **парфенѣѡнѣ**, волок. **Парфенеѡн**, милют. **Парфенеѡмъ**) – греч. прилаг. παρθενῶν, ὶνος, букв. ‘девичья (комната)’. Название было введено эллинами⁴, ср. Парфенон – храм Афины-Паллады на афинском Акрополе. Цслав. вариант может оказаться не порчей греч., а своего рода контаминацией с другим греч. прилаг. παρθένειος ‘девичий, девственный’.

Парфения идол (syn. bas. Π ναὸς τις δὲ τὸν τοῦ Παρθενίου εἰδώλου, τὸν τοῦ Παρθενίου εἰδώλου οὕτω λεγομένου [λεγόμενον – Sa] ναὸν; syn. 1071 τὸν τοῦ Παρθενίου εἰδώλου οὕτω λεγόμενον ναὸν; серб. **парѣени глемаго идола**) – весьма вероятно литературное происхождение этих пассажей: ср. еще у Страбона в 7 кн., 4 гл. «в нём (Херронесе) – святилище Парфены (τὸ τῆς Παρθένου ἱερόν), некоего божества (δαίμωνος τις), по имени которого мыс, выдающийся впереди города на сто стадий, поименован Парфений (Παρθέλιον), (мыс) имеющий обитель этого божества (νεών τῆς δαίμωνος) и деревянный истукан (ξόανον ‘тесанное из дерева или из камня, изваяние’)». Составитель энкомия не нашел ничего нового добавить к этому сообщению.

Парфенон пещера (cod. XI σπηλαίῳ τιῶν Παρθενῶν; syn. 1071 ἐν τιῶν σπηλαίῳ λεγομένῳ Παρθενῶν; syn. XII ἐν τιῶν σπηλαίῳ λεγομένῳ Παρθενῶν; cod. patm. σπηλαίον τι τῆς πόλεως ἐντος εὐρηκῶς, παρθενῶνα τοῖς ἐκεῖσε λεγόμενον; успен. **пецѣрѣ Парѣфенѡнѣ**, увар. **в пецѣрѣ сице именѣѡмѣ парѣено**, **парфенѣѡнѣ**, волок. **Парѣфенѡнѣ**, милют. **Парѣфенѡнѣ**, мин. **верѣтѣнѣ глемаго Парѣфенонѣ**; ASS in *fpelæo quodam, quod Parthenonem vocabant*; армян. *Партѣнион*) – греч. прилаг. παρθενῶν, ὶνος, букв. ‘девичья (комната)’.

Ригеон или **регион** (супр. отъ ригевна нарицакмыи малыи тргытъ • до глаголемааго парденевна • иже съ епомъ и дѣвноюж жити • тѣмъ же дожи и до дньсь приближажшта сѧ отъ прьвааго апа и врѣховьнаго петра дѣвнино) – примечательный пример цслав. переводческой практики. Легко восстанавливаемая сред.-греч. форма *ρηγίων* – заимствование из лат. *rēgio*, *rēgiōnis* ‘направление, линия’, ‘положение, состояние’, ‘пограничная линия, граница, предел, черта, рубеж’, ‘страна, край’, ‘область округ, район’, ‘городской район, городской округ, квартал в Риме (*quattuordecim urbis regiones*)’. Именно в последнем значении это слово употребил составитель

Феона(с) (cod. XI Θεωνᾱ; супр. **дѣвна**, **дѣвноюж**; успен. **Февнась** **Февноу**; увар. **Февнась**, **февноу**; волок. **Февнась** **Февноу**; милют. **Февнась** **Февноу**) – имя начальника 500 воинов, скорее всего, посланного Феодосием II, а не Константином. Довольно редкое греч. имя, в эпиграфике встречается Θεόνας [Inscr. 2, 2111, vgl. p. 134, b, 1003, b, Sp. – Pape 493], в исторических и нотариальных источниках Θεωνᾱς, род. пад. ᾱ [Inscr. V, 4951 Add. Theban.] или ἄτος [Sozom. 4: 9, Socrat. 1, 8, 10; Theodoret. 4, 22, p. 178; Phot. 93b, 20. 470, 28 – Pape 504]. В церковной истории известно несколько персонажей с таким именем: 1) епископ Александрии (282–300): καὶ ἐπὶ Ἀλεξανδρείας δὲ Μάξιμον ἑκτοκαίδεκα ἔτεσιν μετὰ τὸν Διονυσίου τελευτήν ἐπισκοπέσαντα Θεωνᾱς διαδέχεται ... (Euseb. Hist. eccl. lib.7, cap 32, sec 30, lin 3); 2) Ф. Ливийский или Мармарический – один из епископов, осужденных в арианской ереси в 325 г.:... Θεωνᾱς Λίβυς (Epiphany Panarion 6, Adversus haereses Vol. 3, p. 159, lin. 13); καὶ σὺν αὐτοῖς Σεκοῦνδος καὶ Θεωνᾱς, οἱ ποτὲ λεχθέντες ἐπίσκοποι (Socrates Historia ecclesiastica lib 1 Cap.6, lin 41);... καὶ Θεωνᾱς οἱ ποτὲ λεχθέντες ἐπίσκοποι... (Athanasius De decretis Nicaenae synodi cap 35 sec 7, lin 1); ... καὶ μετὰ τούτων Θεωνᾱς ὁ Μαρμαρικής (Theodoret h.e. p.33, lin 3); ὑπήρχε καὶ Θεωνᾱς, (Photius, bibliotheca Codex 256; 3) монах, один из 300 учеников Аммона Табеннитского, после 30 лет безмолвной аскезы сделался историком, писавшим об образовании египтян, эллинов и римлян: καὶ Βῆνος δὲ καὶ Θεωνᾱς μοναχικῶν ἠγοοῦντο ταγμάτων, λέγεται δὲ Θεωνᾱν μὲν ἴστορα ὄντα τῆς Αἰγυπτίων καὶ Ἑλλήνων καὶ Ῥωμαίων παιδείσεως, (Sozomen lib.6, gl.28, sec. 3 lin 3); 4) епископ Псинха, подписавшийся под решениями Эфесского синода: Θεωνᾱς ἐπίσκοπος Ψύχους ὑπέγραφα... (Concil. Ephesenum I, 1, 2, p.60, lin. 21); 5) пресвитер и апокрисиарий св. горы Сина(й) и пустыни Рефы и святой церкви Фары, подписавшийся наряду с другими монахами и священнослужителями под решениями Константинопольско-Иерусалимского синода 536 г.: Θεωνᾱς ἐλέει θεοῦ πρεσβύτερος καὶ ἀποκριτάριος τοῦ ἁγίου ὄρους Σινᾶ καὶ τῆς ἐρήμου Ῥαιθοῦ καὶ τῆς κατὰ Φαράν ἁγίας ἐκκλησίας ποιούμενος τοὺς λόγους ὑπὲρ πάντων τῶν ὄντων μοναχῶν ἐν τοῖς εἰρημένους ἐρήμοις τόποις δεηθεὶς ὑπέγραφα. (Concil. Synodus Constantinopolitana et Hierosolymitana anno 536 T. 3, p. 37, lin. 27). В отношении факта присылки воинского контингента и размещения его в бывшей римской цитадели Херсонеса (100–250 гг.) представляется более вероятным время правления Феодосия II (408–450), нежели Константина.

Феонин град (супр. **дѣвнинъ родъ**; успен. **Февнинъ гра**^а; увар. **февнинъ градъ**; волок. **фѣ’внинъ гра**^а; милют. **Фѣ’онинъ градъ**) – цслав. регулярное словообразование притяж. прилаг. с суф. *-инъ* от имени собственного *Феона* (см.)

Феонино (cod. XI τὰ Θεωνᾱ; супр. **дѣвнино**; успен. **Фѣонинѡ**; увар. **феонино**; волок. **Фѣонинѡ**; милют. **Фѣонинѡ**) – регулярная славянская словообразовательная модель местного названия на *-ино* от имени собственного *Феона* (см.)

Примечания

¹ Mansi J. D. Sacrorum conciliorum nova et amplissima collection. – Florentiae, MDCCLIX. – S. 572.

² Concil. Synodus Constantinopolitana et Hierosolymitana anno 536. – Concilia Oecumenica – T. 3. – P. 37. – lin. 27.

³ Mansi J. D. Sacrorum conciliorum nova et amplissima collection. – Florentiae, MDCCLIX. – S. 572.

⁴ Русяева А., Русяева М. Верховная богиня античной Таврики. – Киев, 1999.

СПИСОК ИСПОЛЬЗОВАННОЙ ЛИТЕРАТУРЫ

- Адонц Н. Г.* Ампелий, епископ Херсонский (к критике армянской «Книги посланий») // «Христианский Восток». – СПб., 1913. – Т. II.
- Айбабин А. И.* Хронология могильников Крыма позднеримского и раннесредневекового времени // МАИЭТ.– 1990. – Вып. I.
- Айбабин А. И.* Раскопки могильника близ села Дружное в 1984 году // МАИЭТ. – 1995. – Вып. IV.
- Айбабин А. И.* Этническая история ранневизантийского Крыма. – Симферополь, 1999.
- Айбабин А. И.* Ранневизантийский Херсонес – Херсон // Византия в контексте мировой культуры. Труды Государственного Эрмитажа. – СПб., 2010. – Вып. LI.
- Айбабин А. И., Хайретдинова Э. А.* Могильник у с. Лучистое. – Симферополь – Керчь, 2008.
- Айналов Д. В.* Развалины храмов. Памятники христианского Херсонеса. – М., 1905. – Вып. I.
- Айналов Д. В.* Мемории Св. Климента и Св. Мартина в Херсонесе // Древности. Труды Московского археологического общества. – М., 1915. – Т. XXV.
- Алексеев Н. А.* Архонтия Херсона VIII – IX вв. По данным сфрагистики // МАИЭТ.– Симферополь, 2002. – Вып. IX.
- Алексеев Н. А.* Печать Митрофана Смирнского из Херсона: ссыльный митрополит в Таврике // Небесные патроны и земные служители культа. Sacrum et profanum. – Севастополь, 2007. – Вып. III.
- Алишан Г.* Сисуан (на арм. яз.). – Венеция, 1885.
- Алишан Г.* Айпатум (на арм. яз.). – Венеция, 1901.
- Алмазов А.* История чинопоследований крещения и миропомазания. – Казань, 1884.
- Амиранашвили Ш. Я.* История грузинского искусства. – М., 1950. – Т. I.
- Ангелова З.* Монастирът в пустинята на столичния град, или константинополските монастири през V – X век // Civitas Divino-Humana. В чест на професор Георги Бакалов. – София, 2004.
- Анохин В. А.* Монетное дело Херсонеса. – К., 1977.
- Антонова И. А.* Западный фланг обороны Херсонеса // СХМ. – 1963. – Вып. 3.
- Антонова И. А.* Юго-восточный участок оборонительных стен Херсонеса. Проблемы датировки // X. сб. – 1996. – Вып. 7.
- Антонова И. А., Никонов А. А.* Следы разрушительных землетрясений в Херсонесе и окрестностях в римское время и в раннем средневековье // Очерки по истории христианского Херсонеса / Отв. ред. С.А. Беляев. СПб., 2009.
- Антонова И. А., Яйленко В. П.* Херсонес, Северное Причерноморье и Маркоманские войны по данным херсонесского декрета 174 г. н.э. в честь Тита Аврелия Кальпурниана Аполлонида // ВДИ. – 1995. – №4.
- Арнаутова Ю. Е.* Колдуны и святые. Антропология болезни в Средние века. – СПб., 2004.
- Арутюнова-Фиданян В. А.* Армяно-византийская контактная зона. – М., 1994.
- Арутюнова-Фиданян В. А.* Армяне-халкидониты // Православная энциклопедия. – Т. 3. – С. 326–329 / электронный вариант см. <http://www.pravenc.ru/text/76122.html> (опубликовано 27 февраля 2009 г.)
- Архимандрит Владимир.* Систематическое описание рукописей Московской Синодальной (Патриаршей) Библиотеки. – М., 1894.–Ч. I.
- Асратян М. М.* Новооткрытая церковь Мохрениса и генезис памятников типа тетраконха с угловыми нишами // Четвертый Международный симпозиум по армянскому искусству. Тезисы докладов. – Ереван, 1985.
- Атанасов Г.* Релегиозните паметници на Добруджа. – Силистра, 2008.
- Атанасов Г.* Раннохристиянски светци-мъченици от Българските земи I–IV в. – София, 2011.
- Атанасов Г.* Бележки и допълнения към църковната организация в Скития и Втора Мизия през IV–VI в. // Acta musei Varnaensis. – Varna, 2011. – VIII – 1.
- Багрянородный Константин.* Об управлении империей. – М., 1989.
- Афанасьев Г. Е.* Хронология могильника Мокрая Балка // КСИА. – 1979.– Вып. 158.
- Афиногенов Д. Е.* Наименование культовых сооружений и их частей в церковно-славянском переводе Жития св. Феодора Сикеота // Культовые памятники в мировой культуре: археологический, исторический и философский аспекты. V Международ. Крым. конф. по религовед. Тезисы докл. и сообщ. – Севастополь, 2003.
- Байер У. Ф.* История крымских готов как интерпретация Сказания Матфея о городе Феодоро. – Екатеринбург, 2001.
- Баранов В.И.* Амфоры Тау–Кипчака // Причерноморье, Крым, Русь в истории и культуре. Материалы II Судакской международной научной конференции (12–16 сентября 2004 г.). – Киев–Судак, 2004. – Ч. II.
- Бартикян Р. М.* О византийской аристократической семье Гаврас // ИФЖ. – №4. – Ереван, 1987.

- Бегунов Ю. К.* Св. Климент Римский в славянской традиции: Некоторые итоги и перспективы исследования. – Византинороссика.– Спб., 2005.–Т. 4.
- Белов Г. Д.* Западная оборонительная линия и некрополь возле нее (раскопки 1948 г.) // МИА. – 1953. – №34.
- Белый А. В.* Раскопки усадьбы на городище Кыз–Кермен. **Комплекс построек № 5 и 6 // Бахчисарайский историко–археологический сборник**. – Симферополь, 2008.
- Беляев Л. А.* Христианские древности. Введение в сравнительное изучение. – М., 2000.
- Беляев Л. А.* Абу–Мина // Православная энциклопедия. – М., 2000.–Т.1.
- Беляев С. А.* Вновь найденная раннесредневековая мозаика из Херсонеса (По материалам раскопок 1973 – 1977 гг.) // ВВ. – 1979. – Т.40.
- Беляев С. А.* Отчет о работе Херсонесской экспедиции ИА АН СССР в 1983 г. / Архив НЗХТ. – Д. № 2438.
- Беляев С. А.* Уваровская базилика // Литературная Россия. 1989. №21 (1373). 26 мая.
- Беляев С. А.* Пещерный храм на главной улице Херсонеса (опыт интерпретации и реконструкции) // Византия и Русь.– М., 1989.
- Беляев С. А.* “Теперь узнал я истинного Бога” // Наука в СССР. – 1990. – № 1.
- Беляев С. А.* Христианская топография Херсонеса // <http://sbeljaev.ru/node/4> .
- Беляев С. А.* Христианская топография Херсонеса. Постановка вопроса, история изучения и современное положение // Церковные древности. У11 международные Рождественские образовательные чтения.– М., 1999.
- Беляев С. А.* О храме апостола Петра в Херсонесе // Церковные древности. VIII Рождественские образовательные чтения. – М., 2001.
- Беляев С. А.* Исторические предпосылки постройки кафедрального храма Херсонеса во время Константина Великого (Уваровской базилики – храма апостола Петра) // Сугдея, Сурож, Солдайя в истории и культуре Руси–Украины. Материалы науч. конф. – К.; Судак, 2002.
- Беляев С. А., Каменев Г. К, Каменева Н. В.* Методы изучения житий херсонских епископов // Очерки истории христианского Херсонеса. – Спб., 2009.
- Бенешевич В. Н.* Синайский список отцов Никейского первого вселенского собора // Известия Академии наук. – Спб., 1908. – Сер. 6. – №1.
- Бердников И. С.* Краткий курс церковного права православной церкви. – Казань, 1903.
- Бертье-Делагард А. Л.* Древности южной России. Раскопки Херсонеса // МАР. – СПб., 1893.
- Бертье-Делагард А. Л.* О Херсонесе. Крестообразный храм. – Крещальня. – Крепостная ограда // ИАК. – 1907. – Вып.21.
- Бертье-Делагард А. Л.* исследование некоторых недоуменных вопросов средневековья в Тавриде // ИТУАК. – 1920. – Вып. 57.
- Бжшкянц М.* Путешествие в Польшу и другие места, обитаемые армянами, произошедшими от предков из города Ани (на арм. яз.). – Венеция, 1830.
- Бибиков М. В.* BYZANTINOROSSICA: Свод византийских свидетельств о Руси. – М.,2004.
- Бильбасов В. А.* Кирилл и Мефодий. – Спб., 1871.
- Бобринский А.* Херсонес Таврический. Исторический очерк. – СПб., 1905.
- Бобровський Т. А., Чуева К. С.* Нововідкритий печерний храм з фресками візантійського часу у Південно-Західному Криму // Археологічні дослідження в Україні 2003 – 2004 рр. – Запоріжжя, 2005. – Вип.7.
- Бобчев С.* История на архитектурата през Средните векове. – София, 1973.
- Болотов В. В.* Лекции по истории древней церкви. – М., 1913. – Т.3.
- Борисова В. В.* Строительные керамические материалы Херсонеса // Керамическое производство и античные керамические строительные материалы / САИ. – Вып. Г1 – 20. – М., 1966.
- Бородин О. Р.* Римский папа Мартин I и его письма из Крыма // Причерноморье в средние века.– М., 1991.
- Брун Ф.* Остров Св. Еферия // Черноморье. Сборник исследований по исторической географии Южной России. – Одесса, 1879. – Ч. 1.
- Брунов Н. И.* Архитектура Византии // Всеобщая история архитектуры. – М., 1966. – Т.3. – Ч.1.
- Буданова В. П.* Варварский мир эпохи Великого переселения народов. – М., 2000.
- Буйских А. В.* Пространственное развитие Херсонеса Таврического в античную эпоху // МАИЭТ. – 2008. – Supplementum. – Вып.5.
- Буйских А.В., Золотарев М. И.* Градостроительный план Херсонеса Таврического // ВДИ. – 2001. – №1.
- Булгаков С. В.* Настольная книга для священно–церковно–служителей. – Ч. 2. – М., 1993. (репр. 1913 г).
- Василий Великий.* Творения. – Спб, 1911.
- Васильев А. А.* Готы в Крыму. Ч. 1 – ИРАИМК.–1921.–Т. 1.
- Васильевский В. Г.* Хождение Апостола Андрея в страну мирмидоян // Труды. – Спб., 1909.– Т. 2.– Вып.1.

- Веймарн Е. В., Айбабин А. И.* Скалистинский могильник. – К., 1993.
- Великие Минеи–Четии, собранные всероссийским митрополитом Макарием. Изд. Археографической Комиссии. – М., 1907.– Декабрь.
- Верещагин Е. М.* Вновь найденное богослужебное последование обретению мощей Климента Римского – возможное поэтическое произведение Кирилла Философа // Византинороссика.– Спб., 2005.
- Верещагин Е. М.* Древнейшее славяно–русское богослужебное исследование на память священномучеников, епископствовавших в Херсонесе Таврическом // Очерки истории христианского Херсонеса. – Спб., 2009.
- Византийский Херсон. Каталог выставки / Отв. ред. И.С. Чичуров. – М., 1991.
- Виноградов А. Ю.* Апостол Андрей и Черное море: Проблема источниковедения // Древнейшие государства Восточной Европы 1996 – 1997. – М., 1999.
- Виноградов А. Ю.* Греческие предания о св. апостоле Андрее. – Т. 1.– Спб., 2005.
- Виноградов А. Ю.* Симон Зелот – «апостол Крыма»?//Причерноморье, Крым, Русь в истории и культуре. – К. – Судак, 2006. – Т. 11.
- Виноградов А. Ю.* Греческие христианские надписи из Северного Причерноморья в коллекции ГИМ // Северное Причерноморье в эпоху античности и средневековья. Памяти Н.П. Сорокиной. Труды ГИМ. – М., 2006. – Вып. 159.
- Виноградов А. Ю.* «Миновала уже зима языческого безумия...» Церковь и церкви Херсона в IV веке по данным литературных источников и эпиграфики.– М., 2010.
- Войтенко А. А.* Социальный контекст монашеского движения в “Житии преп. Антония Египетского” свт. Афанасия Александрийского // ВВ. – 2004. – Т.63 (88).
- Вологодско–Пермская летопись // ПСРЛ. – Л., 1959. – Т.26.
- Воронов Ю. Н., Бгажба О. Х.* Материалы по археологии Цебельды. – Тбилиси, 1985.
- Воскрешение в христианстве. –<http://ru.wikipedia.org/wiki> (23 октября 2010 г.).
- Всеобщая история Вардана Великого / Перевод Н. Эмина.– М., 1861.
- Гайдучов Н. Е.* Отверстия для вложения мощей в престолах византийских храмов Херсонеса // Причерноморье, Крым, Русь в истории и культуре. Материалы II Судакской международ. науч. конф. – К. – Судак, 2004. – Ч.2.
- Ганина Н. А.* Крымско–готский язык.– Спб, 2011.
- Гей О. А., Бажан И. А.* Хронология эпохи «готских походов» (на территории Восточной Европы и Кавказа).– М., 1997.
- Гийу А.* Византийская цивилизация. – Екатеринбург, 2005.
- Главный каталог армянских рукописей Католикосата Великого Дома Киликии (на арм. яз.) / Составил А. Даниелян. — Антилиас, 1984.
- Главный каталог армянских рукописей Книгохранилища Мхитаристов в Венеции (на арм. яз.). – Том 1 / Составил Б. Саргсян. – Венеция, 1914.
- Главный каталог рукописей (монастыря) Святого Акоба (на арм. яз.). — Т. X / Составил Н. Погарян. – Иерусалим, 1990.
- Главный каталог рукописей (монастыря) Сурб Акоб (на арм. яз.) / Составил Н. Погарян. – Т. 2. – Иерусалим, 1967.
- Голофаст Л. А.* Штампы V–VII вв. на посуде группы «Африканской краснолаковой» из раскопок херсонесского городища // МАИЭТ. – 1986. – Вып. V.
- Голофаст Л. А.* Амфориски из раскопок ранневизантийского Херсона // АДСВ: Византия и сопредельный мир. – Свердловск, 1990.– Вып.25.
- Голофаст Л. А.* Стекло ранневизантийского Херсонеса // МАИЭТ. – 2001. – Вып.8.
- Голофаст Л. А.* Штампы V – VII вв. на посуде группы “Фокейской краснолаковой” из раскопок Херсонесского городища // МАИЭТ. – 2002. – Вып.9.
- Голофаст Л. А.* Западный район Херсонеса в ранневизантийское время // МАИЭТ.– 2007. – Вып. XIII.
- Голофаст Л. А.* Градостроительный облик Херсона в XIII веке // МАИЭТ. – 2009. – Вып. XV.
- Голофаст Л. А., Рыжов С. Г.* Комплекс ранневизантийского времени из раскопок квартала X б в Северном районе Херсонеса // Проблемы истории, филологии, культуры. – Москва–Магнитогорск, 2000. – Вып. IX.
- Голубинский Е. Е.* Херсонские священномученики, память которых 7–го марта // Известия отделения русского языка и словесности. – Спб., 1907. – Т. XII. – Кн. 1.
- Гриневич К. Э.* Раскопки в Херсонесе в 1927 и 1928 гг. (Предварительный отчет) // Крым. – М.; Л., 1929. – №1 (9).
- Гриневич К. Э.* Северо–восточные кварталы Херсонеса Таврического по данным раскопок Р. Х. Лепера // Х. сб. – 1930. – Вып.3.

Гриневиц К. Э. Стены Херсонеса Таврического. Ч.3: Южная и Западная линия обороны // X. сб. – 1959. – Вып.5.

Гриневиц К. Э. Херсонес Таврический. История. Руины. Музей. – Севастополь, 1928.

Гриневиц К. Э. Четырехапсидное здание в Херсонесе (Новая попытка его объяснения) // Архив НЗХТ. Д. № 1035.

Гриневиц К. Э. Четырехапсидное здание в Херсонесе (новая попытка его объяснения) // Сорочан С.Б. Византийский Херсон. Очерки истории и культуры. Харьков, 2005.–Ч. 2.

Дагрон Ж. Двуликий Крым // МАИЭТ. – Симферополь, 2000. – Т. VII.

Деяния Вселенских соборов изданные в русском переводе. Издание третье. – Казань, 1910. – Т. 1.

Деяния Вселенских соборов изданные в русском переводе. – Казань, 1908. – Т. 3.

Деяния Вселенских соборов изданные в русском переводе. – Казань, 1913. – Т. 5.

Деяния Вселенских соборов. – СПб., 1996. – Т.4.

Джанашивили М. Г. Известия грузинских летописей и историков о Херсонисе, Готфии, Осетии, Хазарии, Дидозтии и России // Сборник материалов для описания местностей и племен Кавказа.– Тифлис, 1899. – Вып. 26.

Диатроптов П. Д. Распространение христианства в Херсонесе Таврическом в IV–VI вв. н.э. // Античная гражданская община. – М., 1986.

Диатроптов П. Д. Распространение христианства в Северном Причерноморье. – Автореф. дис. ... канд. ист. наук.– М., 1988.

Диатроптов П. Д. Христианская символика на позднеимперской краснолаковой керамике Боспора и Херсонеса // Эллинистическая и римская керамика в Северном Причерноморье. – М., 1998.

Диатроптов П. Д. Некоторые дискуссионные моменты начального этапа христианизации Северного Причерноморья // Сугдея, Сурож, Солдайя в истории и культуре Руси–Украины. – К. – Судак, 2002.

Дмитриев А. В. Раннесредневековые фибулы из могильника на реке Дюрсо // Древности эпохи Великого переселения народов. V–VII вв. – М., 1982.

Днепровский Н. В. К вопросу о локализации убежища св. Василия, епископа Херсонесского // Материалы по археологии и истории античного и средневекового Крыма. – Симферополь, 2008. – Вып. I.

Домбровский О. И. Архитектурно–археологическое исследование загородного крестообразного храма Херсонеса // МАИЭТ. – 1993. – Вып.3.

Домбровский О. И., Кутайсов В. А. Отчет о работах Херсонесского отряда Крымской комплексной экспедиции Института археологии АН УССР в 1977 году // Архив НЗХТ. – Д. № 1981.

Древности южной России. Греческие и латинские надписи, найденные в южной России в 1895 – 1898 годах с объяснениями акад. В. В. Латышева // МАР. – СПб., 1899. – № 23.

Евсевий Кесарийский. Церковная история. – М., 1993.

Енчев Т. Още по въпроса за деамбулаториума в раннохристиянските базилики // Проф. д.и.н. Станчо Ваклинов и средновековната българска култура. – В. Търново, 2005.

Житие св. епископов Херсонских в грузинской минее // Сорочан С.Б. Византийский Херсон (вторая половина VI – первая половина X вв.). Очерки истории и культуры. – Харьков, 2005. – Ч.2.

Жития святых епископов Херсонских // Сорочан С.Б. Византийский Херсон (вторая половина VI – первая половина X вв.). Очерки истории и культуры. – Харьков, 2005. – Ч.2.

Жития святых по изложению святителя Димитрия, митрополита Ростовского.– Барнаул, 2003–2004. – Март.

Журавлев Д. В. Сиро–палестинские светильники и их имитации римского и ранневизантийского периода из Херсонеса // Проблемы истории, филологии, культуры. – 2007. – № 17.

Завадская И. А. О разрушении Херсонеса в X – XI вв. // Скифы. Хазары. Славяне. Древняя Русь. Международ. науч. конф. Тезисы докл. – СПб., 1998.

Завадская И. А. Раннесредневековые храмы западной части Херсонеса // МАИЭТ. – 1998. – Вып.6.

Завадская И. А. Этапы христианизации Херсонеса // Сходознаство. – К., 2000. – № 9–10.

Завадська І. А. Християнство в ранньовізантійському Херсонесі (за культовими пам'ятками).– Автореф. дис. канд. іст. наук.– К., 2000.

Завадская И. А. Хронология памятников раннесредневековой христианской архитектуры Херсонеса (по археологическим данным) // МАИЭТ. – 2000. – Вып. У11.

Завадская И. А. Баптистерии ранневизантийского Херсонеса // Взаимоотношения религиозных конфессий в многонациональном регионе. – Севастополь, 2001.

Завадская И. А. О происхождении христианской архитектуры ранневизантийского Херсонеса // МАИЭТ. – 2001. – Вып.8.

Завадская И. А. Баптистерии Херсонеса (к истории крещального обряда в ранневизантийский период) // МАИЭТ. – 2002. – Вып.9.

- Завадская И. А.* Христианизация ранневизантийского Херсонеса (IV–VI вв.) // МАИЭТ. – Симферополь, 2003. – Вып. X.
- Завадская И. А.* Декоративно-символическая система росписи херсонесских склепов: проблемы хронологии и генезиса // МАИЭТ. – 2005. – Вып. XI.
- Завадская И. А.* Концепции христианизации населения Херсонеса в отечественной историографии // МАИЭТ. – 2007. – Вып. XIII.
- Завадская И. А.* Христианские расписные склепы Крыма в контексте развития погребальной росписи в ранневизантийский период // МАИЭТ. – 2009. – Вып. XV.
- Зайцев Д. В.* Инна, Пинна и Римма, мученики Готские // Православная энциклопедия. – М., 2009. – Т.22.
- Законодательные памятники административной и финансовой политики ранней Византии. Ч. 1: период 364 – 491 / Пер., коммент, прим. В.В. Серова. – Барнаул, 2004.
- Зинько В. Н., Пономарев Л. Ю.* Тиритака. Раскоп XVI. Археологические комплексы VIII–X вв. – Симферополь – Керчь, 2009.
- Золотарев М. И.* Отчет о раскопках в северо–восточном районе Херсонеса в 1976 г. // Архив НЗХТ. – Д. № 1836.
- Золотарев М.И.* Отчет о раскопках в северо–восточном районе Херсонеса в 1978 г. // Архив НЗХТ. – Д. № 2051.
- Золотарев М. И., Буйских А. И.* Теменос античного Херсонеса. Опыт архитектурной реконструкции // ВДИ. – 1994. № 3.
- Золотарев М. И., Коробков Д.Ю.* Новое о епископе Капитоне и крещении жителей Херсонеса в IY веке по Р.Х. // Церковная археология. – Спб., 1998. – Вып. 4.
- Золотарев М. И., Коробков Д. Ю.* О епископе Капитоне и крещении жителей Херсонеса а IV веке по р.х. // Православные древности Таврики. – К., 2002.
- Зубарь В. М.* О некоторых аспектах идеологической жизни населения Херсонеса Таврического в позднеантичный период // Обряды и верования древнего населения Украины. – К., 1990.
- Зубарь В. М.* Проникновение и утверждение христианства в Херсонесе Таврическом // Византийская Таврика. – К., 1991.
- Зубарь В. М.* Проникновение и утверждение христианства в Херсонесе Таврическом // Византийская Таврика. – К., 1991.
- Зубарь В. М.* Херсонес Таврический и Римская империя.– К., 1994.
- Зубарь В. М.* К интерпретации одного из сюжетов росписи склепа 1912 г из Херсонеса // X. сб. – 1999. – Вып.10.
- Зубарь В. М.* Проникновение и утверждение христианства// Херсонес Таврический в середине Iв. до н.э. – VI в. н.э. – Харьков, 2004.
- Зубарь В. М.* Час та обставини будівництва комплексу Західної базилики Херсонеса–Херсона // Археологія. – 2006. №1.
- Зубарь В. М.* Из истории экономического развития Херсонеса–Херсона во второй половине I в. до н.э. – VI в. н.э. // БИ. – 2009. – Вып.21.
- Зубарь В. М.* Летопись археологических исследований Херсонеса–Херсона и его окружи.– Симферополь, 2009.
- Зубарь В. М., Буйських А. В.* Ще раз про мармурові саркофаги Херсонеса Таврійського // Археологія. – 2008. – №2.
- Зубарь В. М., Павленко Ю. В.* Херсонес Таврический и распространение христианства на Руси.– К., 1988.
- Зубарь В. М., Русяева А. С.* На берегах Боспора Киммерийского. – К., 2004.
- Зубарь В. М., Седикова Л. В.* История археологических исследований и некоторые итоги изучения южного района Херсонеса–Херсона // С. сб. – 2008. – Вып.3.
- Зубарь В. М., Сорочан С. Б.* Историческое развитие Херсонеса в конце 111 – начале У вв.//Херсонес Таврический в середине I в. до н.э. – VI в н.э. Очерки истории и культуры. – Харьков. – 2004.
- Зубарь В. М., Сорочан С. Б.* У истоков христианства в Юго–Западной Таврике: эпоха и вера. – К., 2005.
- Зубарь В. М., Хворостяный А. И.* От язычества к христианству. – К., 2000.
- Иаков Зеведеев* // Библийская энциклопедия. – М., 1991.
- Иванов А. В.* «Город мертвых» в «городе живых» (внутригородские некрополи как элемент исторической топографии византийского Херсона)// Память в веках: от семейной реликвии к национальной святыне. Тез. докл. – Севастополь, 2010.
- Иванов Е. Э.* Херсонес Таврический // ИТУАК. – 1912. – №46.
- Иванов С. А.* Миссия восточнохристианской церкви к славянам и кочевникам: эволюция методов. // Славяне и их соседи. – М., 2001. – Вып. 10.

- Иванов С. А.* Византийское миссионерство. Можно ли сделать из «варвара» христианина? – М., 2003.
- Иванов С. А.* В поисках Константинополя. – М., 2011.
- Иванова О. С.* Краснолаковая керамика из раскопок могильника в балке Алмалык–дере (Мангуп) // МАИЭТ.– 2009.– Т. XV.
- Ипатьевская летопись // ПСРЛ. – Л., 1962. – Т.2.
- Казарян А. Ю.* Архитектура Армении IV–VII веков и особенности раннехристианской традиции в соседних странах // Византийский временник. – Т. 60 (85). – М., 2001.
- Казарян А. Ю.* Архитектура Византии // Православная энциклопедия. – М., 2004. – Т. VIII.
- Кадеев В. И.* Раскопки в “центре участка” // АДСВ. – Свердловск, 1974. – №9.
- Кадеев В. И.* Херсонес Таврический. Быт и культура. – Харьков, 1996.
- Каждан А. П.* Социальная и политическая борьба в Византии в середине IX – середине X в. // История Византии. – М., 1967. – Т. 2.
- Каталог армянских рукописей библиотеки монастыря Змара (на арм. яз.). – Ч. I / Составил М. Кешишян. – Вена, 1964.
- Каталог армянских рукописей Васпуракана (на арм. яз.). – Праг 1 / Составил Е. Лалаян. – Тифлис, 1915.
- Кеппен П.* О древностях южного берега Крыма и гор Таврических. – СПб., 1837.
- Киракос Гандзакецц.* История Армении / Перевод, предисловие и комментарии Л.А. Ханларян. // Памятники Письменности Востока. – М., 1976. – Т. LIII.
- Кирилл Иерусалимский.* Слова огласительные.14,6 // Творения иже во святых отца нашего Кирилла архиепископа Иерусалимского. – М., 1855.
- Кленина Е. Ю.* Хронология христианских памятников на участке Западной базилики // Культурные памятники в мировой культуре: археологический, исторический и философский аспекты. V Международ. Крым. конф. по религовед. – Севастополь, 2003.
- Кленина Е. Ю.* Хронология христианских памятников на участке Западной базилики // Культурные памятники в мировой культуре. – Севастополь, 2004.
- Кленина Е. Ю.* Керамические сосуды II – III вв. н. э. из усадьбы «Близнецы» (Хора Херсонеса Таврического). – *Poznan*, 2004.
- Кулаковский Ю. А.* К истории Боспора Киммерийского в конце VI века // ВВ. – 1896. – Т. III.
- Кондарак В. Х.* Универсальное описание Крыма. – СПб., 1875. – Т. 3. – Часть 9.
- Конорева О. М.* К вопросу о культе Солнца и Луны в Древнем Риме // Иресиона. Античный мир и его наследие. – Белгород, 2006. – Вып.3.
- Косцюшко-Валюжинич К. К.* Отчет о раскопках в Херсонесе в 1901 году // ИАК. – 1902. – Вып.4.
- Косцюшко-Валюжинич К. К.* Отчет о раскопках в Херсонесе Таврическом в 1903 году // ИАК. 1905. – Вып. 16.
- Косцюшко-Валюжинич К. К.* Отчет о раскопках в Херсонесе Таврическом в 1905 году // ИАК. – 1907. – Вып.25.
- Косцюшко-Валюжинич К. К.* Извлечение из отчета о раскопках в Херсонесе Таврическом в 1906 году // ИАК. – 1909. – Вып.33.
- Кулаковский Ю. А.* Керченская христианская катакомба 491 г. // МАР. – СПб., 1891. – №6.
- Кулаковский Ю. А.* К истории Готской епархии в Крыму в VIII в. // Журнал Министерства Народного Просвещения. – 1898. – №2.
- Кулаковский Ю. А.* Прошлое Тавриды. – К., 2002.
- Курбатов Г. Л.* Восстание Прокопия (365 – 366) // ВВ. – 1958. – Вып. 14.
- Кутайсов В. А.* Четырехапсидный храм Херсонеса // СА. – 1982. – №1.
- Кутайсов В. А.* Отчет о раскопках на участке четырехапсидного храма в Херсонесе в 1978 году // Архив НЗХТ. – Д. № 1982 / 1.
- Кутайсов В. А., Юрочкин В. Ю.* Бассейн римского времени в юго–западном районе Херсонеса // Византия и Крым. Тез. докл. междунар. конф. – Симферополь, 1997.
- Лавров П.* Жития херсонских святых в греко–славянской письменности // Памятники христианского Херсонеса. – М., 1911.– Вып. 2.
- Латышев В. В.* Надпись о постройке херсонесской стены // ИАК. – 1901. – Вып. 1
- Латышев В. В.* Об острове св.Эферия // ЖМНП. – 1899. – Май.; Переиздано: Понтика. – Спб., 1909.
- Латышев В. В.* Жития Св. епископов Херсонских. Исследования и тексты // ЗАН. – Спб., 1906. – Т. VIII.–№3.
- Латышев В. В.* Страдания святых священномучеников и епископов Херсонских Василея, Капитона и иных с ними // ИАК. – 1907. – № 23.

- Латышев В. В.* Заметки к агиологическим текстам. К Житиям св. епископов Херсонских. – Спб., 1909.
- Латышев В. В.* К церковной археологии Херсонеса // Латышев В.В. ПОНТИКА. – Спб., 1909.
- Латышев В. В., Кекелидзе К.* Житие свв. епископов Херсонских в грузинской минее // ИАК. – 1913. – Вып. 49.
- Латышева А. В.* К реконструкции обряда крещения в раннесредневековом Херсоне // Проблемы теологии. – Екатеринбург, 2006. – Вып. 3. – Ч. I.
- Лашков Ф.* Статистические сведения о Крыме, сообщенные каймаками в 1783 году // Записки Одесского общества истории древностей. – Одесса, 1886. – Т. XIV.
- Лашков Ф.* Историческая записка о сооружении в Херсонисе храма Св. Равноапостольного Князя Владимира // ИТУАК. – 1888. – № 5.
- Лебедев А. П.* Духовенство древней Вселенской Церкви от времен апостольских до X века. – Спб., 1997.
- Лепер Р. Х.* Из раскопок в Херсонесе в 1906 – 1909 гг. // ИАК. – 1911. – Вып. 42.
- Лепер Р. Х.* Дневники раскопок III квартала в 1910 – 1912 гг. // X. сб. – 1930. – Вып. 3.
- Летописный свод 1497 г. // ПСРЛ. – Л., 1963. – Т. 28.
- Летописный свод 1518 г. // ПСРЛ. – Л., 1963. – Т. 28.
- Летопись византийца Феофана от Диоклетиана до царей Михаила и сына его Феофилакта / Пер. с греч. В. И. Оболенского, Ф. А. Терновского. – М., 1884.
- Лидов А. М.* Реликвии как стержень восточнохристианской культуры // Восточнохристианские реликвии / Ред.-сост. А.М. Лидов. – М., 2003.
- Литатов А. А.* Византийские традиции в строительном производстве древней Руси: строительные растворы, стены, фундаменты. Автореф. дисс. канд. ист. наук. – Спб., 2006.
- Литаврин Г. Г.* Введение // Константин Багрянородный. Об управлении империей. – М., 1989.
- Лопарев Х.* Византийские Жития святых VIII – IX вв. (начало) // Византийский временник. – Спб., 1911. – Т. XVII. – Вып. 1 – 4 (1910).
- Лопарев Х. М.* Византийские Жития Святых VIII–IX веков. (продолжение) // **Византийский временник.** – 1913. – Т. XVIII. – Вып. 1–4.
- Лопухин А. П.* Иаков Заведеев // Христианство. Энциклопедический словарь. – Т. 1. – М., 1993.
- Лосева О. В.* География Византийской империи глазами переводчика древнерусского пролога // Восточная Европа в древности и средневековье. XVIII Чтения памяти В.Т. Пашуто. Материалы конференции. – М., 2006.
- Лосицкий Ю. Г.* Опыт реконструкции крестообразных храмов Херсонеса // Архитектурно-археологические исследования в Крыму. – К., 1988.
- Майко В. В.* Средневековое городище на плато Тепсень в юго-восточном Крыму. – К., 2004.
- Макарий, митрополит Московский и Коломенский. История русской церкви. – Ч. 1. – М., 1994.
- Март Н. Я.* Заметки о двух армянских надписях, найденных в Херсонесе // Известия Императорской Археологической комиссии. – 1904. – Вып. 10.
- Март Н. Я.* Кавказский культурный мир и Армения // Журнал Министерства народного просвещения. – Июнь, 1915.
- Краткий маририй братьев Евпрепия и Феодора // Сорочан С. Б. Византийский Херсон (вторая половина VII – первая половина X вв.). Очерки истории и культуры. – Харьков, 2005. – Ч. 2.
- Марченко Л. В.* Эллинистический комплекс у перекрестка главных магистралей города // X. сб. – 1999. – Вып. 10.
- Масленников А. А., Чевелёв О. Д.* Разведочные раскопки на городище Генеральское // КСИА. – 1985. – Вып. 182.
- Меликсет-Бек Л. М.* Древняя Русь и армяне. – Ереван, 1946.
- Меликсет-Бек Л. М.* Армянские источники о Херсонесе // Исторические связи и дружба украинского и армянского народов. Сборник материалов второй украинско-армянской научной сессии. – К., 1965.
- Мещераков В. Ф.* О времени появления христианства в Херсонесе Таврическом // Актуальные проблемы изучения истории религии и атеизма. – Л., 1978.
- Микаелян В. А.* История армянской колонии в Крыму (на арм. яз.). – Ереван, 1964.
- Микаелян В. А.* История крымских армян. – Симферополь – Ереван, 2004.
- Михайлов П. Б.* Аркадий и Нестор // Православная энциклопедия. – М., 2008. – Т. 3.
- Могаричев Ю. М.* Пещерные церкви Таврики. – Симферополь, 1997.
- Могаричев Ю. М.* К вопросу о “пещерном храме” на Главной улице Херсонеса // ПИФК. – М. – Магнитогорск, 1999. – Вып. 8.
- Могаричев Ю. М.* Средневековый Крым // Древний и средневековый Крым. – Симферополь, 2000. – Ч. 1.

Могаричев Ю. М. К вопросу о раннесредневековых иудейских общинах в Крыму // Херсонесский сборник. – Севастополь, 2003. – Вып. Х11.

Могаричев Ю. М. Крымская агиография как отражение изменений в политической и церковной структуре Таврики иконоборческого периода (к постановке проблемы) // Проблемы истории, филологии, культуры. – М.: Магнитогорск, 2003. – Вып. XIII.

Могаричев Ю. М. Склеп на земле Н.И. Тура (к вопросу об интерпретации) // Культ святых мест в древних и современных религиях. VII Международ. Крымская конф. по религиоведению. Тезисы докл и сообщ. – Севастополь, 2005.

Могаричев Ю. М. “Пещерные города” в Крыму. – Симферополь, 2005.

Могаричев Ю. М. Склеп на земле Н.И. Тура: погребальное сооружение или церковь? // БИАС. Симферополь, 2008. Вып. 3.

Могаричев Ю. М. К вопросу о Житиях первых Херсонских епископов // Сугдейский сборник. – К. – Судак, 2010. – Вып IV.

Могаричев Ю. Крым. “Пещерные города”. – К., 2010

Могаричев Ю. М., Сазанов А. В., Шапошников А. К., Житие Иоанна Готского в контексте истории Крыма «хазарского периода». – Симферополь, 2007.

Могаричев Ю. М., Сазанов А. В., Степанова Е. В., Шапошников А. К. Житие Стефана Сурожского в контексте истории Крыма иконоборческого времени. – Симферополь, 2009.

Морозов М. А. Монастыри средневековой Византии: Хозяйство, социальный и правовой статусы. – СПб., 2005.

Мурзакевич Н. Херсонисская церковь Св. Василия (Владимира) // ЗООИД. – 1863. – Т. 5.

Мурзакевич Н. М. Некоторые пояснения // ЗООИД. – 1868. – Т. 7.

Мусин А. Археология Корсунской легенды // Православные древности Таврики. – К., 2002.

Мыц В. Л. Крестообразный храм Мангупа // СА. 1990. № 1.

Науменко В. Е. Церковная география Таврики в У11 – 1X вв по данным Notitiae episcopatum // Крымский архив. – Симферополь, 1999. – №5.

Науменко В. Е. К вопросу о церковно–административном устройстве Таврики в У111–1X вв. // АДСВ. – Екатеринбург, 2003. – Вып. 34.

Никитенко М. М. Пещеры Киевской лавры: их истоки и миссия // ВВ. – 2005. – Т.64 (89).

Никитин П. В. Сказания о 42 Аморийских мучениках и церковные службы византийцев // Записки Императорской Академии наук. Историко–филологическое отделение. – СПб., 1905. – Т. VII.

Никифоров М. А. К дискуссии о дате учреждения византийской фемы в Таврике // Материалы по археологии, истории и этнографии Таврии. – Симферополь, 2009. – Вып. XV.

Николаева Э. Я., Десятчиков Ю. М. О распространении христианства на Боспоре // Таманская старина. – СПб., 1998. – Вып. 1.

Новгородская летопись старшего и младшего изводов. – М.; Л., 1950.

Новоструев К. И., Зикос А. Святого священномученика Ефрема, епископа Херсонского (сказание) о совершившемся над отроком чуде священномученика и апостола Климента // ЗООИД. – 1875. – Т. 9.

Оболенский Д. Византийское содружество наций. – М., 1998.

Описание Татари (Tartariae descriptio) Мартина Броневского // ЗООИД. – 1867. – Т. 6.

Отчет императорского ООИД 1877 – 1878 г. – Одесса, 1878.

Отчет императорского ООИД с 14 ноября 1882 г. по 14 ноября 1883 г. – Одесса, 1884.

Отчет императорского ООИД с 14–го ноября 1883 г. по 14–е ноября 1884 г. – Одесса, 1885.

Отчет заведующего раскопками в Херсонесе К.К. Косцюшко–Валюжинича за 1896 год // ОАК за 1896 год. – СПб., 1898.

Отчет за 1891 г. Раскопки в Херсонесе в пределах городских стен // Архив НЗХТ. – Д. № 2.

Отчет за 1901 год // Архив НЗХТ. – Д. № 10.

Отчет за 1903 год // Архив НЗХТ. – Д. № 12.

Отчет за 1905 год // Архив НЗХТ. – Д. № 14.

Паломничество по Святым местам конца IV века // Православный палестинский сборник. – Вып. 20. – СПб. – 1889.

Памятные записи армянских рукописей XIII века (на арм. яз.) / Составил А.С. Матевосян. – Ереван, 1984.

Памятные записи армянских рукописей XIV века (на арм. яз.) / Составил Л. Хачикян. – Ереван, 1950.

Памятные записи армянских рукописей XV века (на арм. яз.). – Часть 1 / Составил Л. Хачикян. – Ереван, 1955.

Памятные записи армянских рукописей XV века (на арм. яз.). – Часть 3 / Составил Л. Хачикян. – Ереван, 1967.

- Пелин А.* Топография христианского Херсонеса IV – XIV века: Дисс. ... канд. богословия / Московская Духовная Академия. – Сергиев Посад, 2001 (рукопись).
- Петровский А. В.* Кладбище // Христианство. Энциклопедический словарь. – М., 1993 – Т. 1.
- Петрухин В. Я.* Хазария, венгры и Русь у Константина Багрянородного: тезисы к новому комментарию // Хазары. – Тез. докл. – М., 2002.
- Печенкин Н. М.* Роспись христианской катакомбы, находящейся близ Херсонеса на земле Н.И. Тура // ИТУАК. – 1912. – Вып.48.
- Пиоро И. С.* Про один з поглядів на джерело та історію пізньоантичного Херсонеса // Археологія. – К., 1997. – №2.
- Погорелая В. В.* Остров Св. Эферия // Древнейшие государства на территории СССР. – М., 1985. Повесть временных лет. – М.: Л., 1950. – Ч. 1.
- Повесть временных лет.* – М.; Л., 1950. – Ч.2: Приложения / Статьи и коммент. Д. С. Лихачева. Полный православный энциклопедический словарь. Репринт. – М., 1992. – Т.2.
- Покровский Н. В.* Очерки памятников христианского искусства. – СПб., 1990.
- Покровский Н. В.* Памятники византийской архитектуры // Памятники христианской архитектуры. – СПб., 1910.
- Пономарев Л. Ю.* Салтовское укрепление и святилище у с. Заветное // Боспорские исследования. – 2003. – Вып. III.
- Попадопуло–Керамевс А. И.* Житие Иосифа Песнописца // Записки историко–филологического факультета Санкт–Петербургского университета. – СПб., 1899. – Ч. L. – Вып. 1,2.
- Поснов М. Э.* История Христианской Церкви. – К., 1991.
- Православный календарь // <http://days.pravoslavie.ru/Life/life1336.htm> (20 января 2012 г.).
- Правила святого поместного собора Карфагенского // Книга правил святых апостол, святых соборов вселенских и поместных, и святых отец. – М., 1992.
- Преподобный Феодор Студит. Послания. – М., 2003. – Кн. 1.
- Прокопенко Л. В.* О славянском переводе византийского синаксаря // Известия РАН. Серия литературы и языка. – М., 2008. – Т. 67. – №6.
- Прокопий Кесарийский. О постройках // ВДИ. – 1939. – №4.
- Прокопий Кесарийский. Война с персами. Война с вандалами. Тайная история. Пер. и коммент. А. А. Чекаловой. – М., Наука, 1983.
- Прошин Г.* Правда о православных монастырях // Атеистические чтения. – М., 1984. – Вып. 13. ПСРЛ. – Т.1. – Лаврентьевская летопись. Вып. 1. – Повесть временных лет. 2–е изд. – Л., 1926.
- Пуцко В. Г.* Два фрагмента крестов–энколпионов из Крыма // АДСВ: Византия и ее провинции. Свердловск, 1982.
- Рабинович А., Седикова Л. В.* Новый саркофаг с изображением подвигов Геракла из Херсонеса // БИ. 2010. Вып.23.
- Рабинович А., Седикова Л. В., Хеннеберг Р.* Повседневная жизнь провинциального города в поздне–византийский период: междисциплинарные исследования в южном районе Херсонеса // МАИЭТ. 2009. – Вып. 15.
- Райс Д. Т.* Византийцы. Наследники Рима / Пер. с англ. Е. Ф. Левиной. – М., 2003.
- Ранневизантийские сакральные постройки Херсонеса Таврического / Под. ред. А.Б. Бернацки, Е.Ю. Клеининой, С. Г. Рыжова. – Poznan, 2004.
- Раскопки в Таврической губернии. 1) В Херсонесе // ОАК за 1891 г. СПб., 1893.
- Репников Н. И. О датах базилик юго–западного Крыма // Очерки по истории христианского Херсонеса / Отв. ред. С. А. Беляев. – СПб., 2009.
- Ришар Ж.* Авиньонское папство и Армения (перевод с франц. на арм. яз.) // Историко–филологический журнал. – № 1. – Ереван, 2001. – № 1.
- Романчук А. И.* Херсонес XII – XIV вв.: историческая топография. – Красноярск, 1986.
- Романчук А. И.* “Слой разрушения X в.” в Херсонесе (К вопросу о последних Корсунского похода Владимира) // ВВ. – 1989. – Т.50.
- Романчук А. И.* Очерки истории и археологии византийского Херсона. – Екатеринбург, 2000.
- Романчук А. И.* К вопросу о “строительном буме” в Херсонесе во второй половине VI – первой половине VII в. // Проф. д. и. н. Тотю Тотев и столицата Великий Преслав. – София, 2006.
- Романчук А. И.* Исследования Херсонеса–Херсона. Раскопки. Гипотезы. Проблемы. – Екатеринбург, 2007.
- Романчук А. И.* Исследования Херсонеса–Херсона. Раскопки. Гипотезы. Проблемы. – Тюмень, 2008.
- Романчук А. И., Сазанов А. В.* Средневековый Херсон. История, стратиграфия, находки. Ч.1. – Краснолаковая керамика ранневизантийского Херсона. – Свердловск, 1991.

- Романчук А. И., Сазанов А. В., Седикова Л. В.* Амфоры из комплексов византийского Херсонеса. – Екатеринбург, 1995.
- Ростовцев М. И.* Новые латинские надписи из Херсонеса // ИАК. – Спб., 1907. – Вып. 23.
- Ростовцев М. И.* Святилище фракийских богов и надписи бенефициариев в Ай-Тодоре // ИАК. – 1911. – Вып. 40.
- Ростовцев М. И.* Античная декоративная живопись на Юге России. – Спб., 1914. – Т. 1.
- Русские древности в памятниках искусства издаваемые графом И. Толстым и Н. Кондаковым. – СПб., 1891. – Вып. 4: Христианские древности Крыма, Кавказа и Киева.
- Русяева А., Русяева М.* Верховная богиня античной Таврики. – К., 1999.
- Русяева А. С.* Проблемні питання інтерпретації культу Партенос – Верховної богині Херсонеської держави // Боспорские исследования. – Симферополь – Керчь, 2007. – Вып. XVI.
- Сазанов А. В.* О хронологии Боспора ранневизантийского времени // СА. – 1989. – № 4.
- Сазанов А. В.* Амфорный комплекс первой четверти VII в. н.э. из северо-восточного района Херсонеса // МАИЭТ. – 1991. – Вып. 2.
- Сазанов А. В.* Импортная краснолаковая керамика первой половины VII в. н.э. из Херсонеса // КСИА. – 1992. – Вып. 208.
- Сазанов А. В.* Тонкостенные красноглиняные амфоры типа 95 по И. Б. Зеест: типология и хронология // Петербургский археологический вестник. – 1992. – Вып. 2.
- Сазанов А. В.* Краснолаковая керамика Северного Причерноморья ранневизантийского времени // МАИЭТ. – 1994. – Вып. IV.
- Сазанов А. В.* Хронология слоев средневековой Керчи // ПИФК. – 1998. – Вып. V.
- Сазанов А. В.* Керамические комплексы Северного Причерноморья второй половины IV – V вв. // Проблемы истории, филологии, культуры. Межвузовский сборник. – Москва–Магнитогорск, 1999. – Вып. VII.
- Сазанов А. В.* Города и поселения Северного Причерноморья ранневизантийского времени: Автореф. дисс. ... докт. ист. наук / МГУ. М., 1999.
- Сазанов А. В.* Керамические комплексы Боспора 570–580 гг. // Древности Боспора. – М., 2000. – Вып. 3.
- Сазанов А. В.* Погребения в христианских храмах Херсонеса XI – XIV вв. // Херсонес Таврический. У истоков мировых религий. Материалы науч. конф. – Севастополь, 2001.
- Сазанов А. В.* К вопросу о времени сооружения четырехапсидного храма Херсонеса // Х. сб. – 2004. – Вып. 13.
- Сазанов А. В.* Амфоры «Carottes» в Северном Причерноморье ранневизантийского времени. Типология и хронология // Боспорский сборник. – 2005. – Вып. 6.
- Сазанов А. В., Иващенко Ю. Ф.* К вопросу о датировках позднеантичных слоев городов Боспора // СА. – 1989. – N 1.
- Сазанов А. В., Мокроусов С. В.* Поселение Золотое Восточное в бухте (Восточный Крым): опыт исследования стратиграфии ранневизантийского времени // Проблемы истории, филологии, культуры. – Москва–Магнитогорск, 1996. – Вып. III.
- Сазанов А. В., Мокроусов С. В.* Некоторые предварительные данные о хронологии поселения Зеленый мыс (Восточный Крым) // ПИФК. – 1999. – Вып. VII.
- Сазанов А. В., Романчук А. И.* Краснолаковая керамика ранневизантийского Херсона. – Свердловск, 1991.
- Саргсян Т. Э.* Переселение армян из Аксарая в Крым и его датировка // Историческое наследие Крыма. – Симферополь, 2007. – № 20.
- Саргсян Т. Э.* Армянские Жития святых епископов Херсонеса // Сугдейский сборник. – К.– Судак, 2010. – Вып. IV.
- Сборник житий и библейских книг. – Рукопись РГБ. – Ф. 113 (Иос.–Волокол.). – № 605. – 1⁰.
- Свод армянских памятных записей, относящихся к Крыму и сопредельным регионам (XIV–XV вв.) / Составление, русский перевод, введение и примечания Т. Э. Саргсян. — Симферополь, 2008.
- Свод армянских надписей (на арм. яз.). – Выпуск VII. Украина, Молдова / Составил Гр. Григорян. – Ереван, 1996.
- Святые угодники земли Крымской // Официальный сайт Симферопольской и Крымской епархии УПЦ МП. <http://www.crimea.orthodoxy.su/Saints/index.html> (5 мая 2011 г.).
- Северьянов С.* Супральская рукопись. – Спб., 1904. – Т. 1.
- Седикова Л. В.* Керамический комплекс второй половины IX в. из цитадели в Херсонесе // Проблемы археологии древнего и средневекового Крыма. – Симферополь, 1995.
- Седикова Л. В.* К вопросу о времени появления византийской поливной посуды в Херсонесе // МАИЭТ. – Симферополь, 1997. – Вып. VI.

Седикова Л. В. Керамическое производство и импорт в Херсонесе в IX в.– Дисс. канд.ист. наук. М.: ИА РАН, 1998 // Архив ИА РАН. – Ф–1.– Р 2.– Д. 2632.

Серафимович С. Херсонесские святители. Страдание священно–мучеников Херсонских, епископов: Василевса, Капитона и других // ЗООИД.– 1868.–Т. 7.

Сказания о начале славянской письменности.– М., 1981.

Сергий Архимандрит. Полный месяцеслов Востока. Святой восток.– М., 1876.–Т. 2.

Скржинська М. В. Парфенон у Херсонесі Таврійському // Україна в Центрально–Східній Європі. – К., 2006. – №6.

Скубетов М. И. Древнехристианский склеп IV века с фресковой декоративной росписью близ Херсонеса (на земле Н.И. Тура) // ИТУАК. – 1916. – № 53.

Словарь топонимов Армении и сопредельных регионов (на арм. яз.). – Том 5. – Ереван, 2001.

Смокотина А. В. Керамический комплекс второй половины VI в. из раскопок г. Боспора // МАИЭТ.– 2008. – Вып.14.

Смокотина А. В. Штампы на ранневизантийской краснолаковой керамике из раскопок г. Боспора // МАИЭТ. – 2009. – Вып.15.

Снітко І. А. Методика реконструкції античного міста (на приклади Херсонеса Таврійського): Автореф. дис.... канд. архітектури. – Харків, 2005.

Соколова К. Ф. Антропологический материал из раскопок Херсонеса 1955 года // Херсонесский сборник. Симферополь, 1959. – Вып V.

Сокращенный летописный свод 1493 г. // ПСРЛ. – Л., 1962. – Т. 27.

Сокращенный летописный свод 1495 г. // ПСРЛ. – Л., 1962. – Т. 27.

Соломоник Э. И. Новые эпиграфические памятники Херсонеса. – К., 1964.

Соломоник Э. И. Новые эпиграфические памятники Херсонеса. Лапидарные надписи.– Киев, 1973.

Сорокина Н. П. О стеклянных сосудах с каплями синего стекла из Причерноморья // СА. – 1971. – N 4.

Сорочан С. Б. Византия IV – IX веков: этюды рынка. Структура механизмов обмена. – Харьков, 1998.

Сорочан С. Б. Византия IV – IX веков: этюды рынка. Структура механизмов обмена. Изд. 2–е, испр. и доп. – Харьков, 2001.

Сорочан С. Б. Где находился херсонесский храм Св. Петра // Херсонес Таврический. У истоков мировых религий. Материалы научной конференции. – Севастополь, 2001.

Сорочан С. Б. О храме во имя апостола Петра в раннесредневековом Херсонесе (Херсоне) // Восток – Запад: межконфессиональный диалог. Тезисы докл. и сообщ. Севастополь, 2002.

Сорочан С. Б. О церкви Св. Василия и архитектурном комплексе большой агоры раннесредневекового Херсона // Софійські читання. Матеріали перших науково-практичних Софійських читань. – К., 2003.

Сорочан С. Б. О храме Созонта, “доме Св. Леонтия” и мартрии Св. Василия в раннесредневековом Херсоне // АДСВ. – 2003. – Вып.34.

Сорочан С. Б. О датировке и интерпретации храмового архитектурного комплекса на месте античного театра Херсонеса // Вісник Харківського національного університету ім. В.Н. Каразіна. – 2003. – №594. Історія. – Вип.35.

Сорочан С. Б. О строительном деле как показателе развития раннесредневековой Византии // Древности 2004. Харьковский историко–археологический ежегодник. – Харьков, 2004.

Сорочан С. Б. О мартрии в составе архитектурного комплекса Уваровской базилики // Символ в философии и религии. VI Крымская Международ. конф. по религиовед. Тезисы докл и сообщ. – Севастополь, 2004.

Сорочан С. Б. Об источниках финансирования и причинах “архитектурного бума” в византийском Херсоне конца VI – начала VII вв. // Юг России в прошлом и настоящем: история, экономика, культура. Материалы международ. науч.–практ. конф. / Под ред. проф. В.А. Шаповалова. – Белгород, 2004. – Ч.1.

Сорочан С. Б. К вопросу о датировке и интерпретации херсонского загородного монастыря Богоматери Влахернской // Х. сб. – 2004. – Вып.13.

Сорочан С. Б. О храме Св. Апостолов и епископальном архитектурном комплексе на северо–восточном берегу византийского Херсона // БИ. – 2005. – Вып.10.

Сорочан С. Б. Бани византийского Херсона (VI – X вв.) // Древности 2005. Харьковский историко–археологический ежегодник. – Харьков, 2005.

Сорочан С. Б. Гробничное дело в византийском Херсоне (VI – X вв.) // БИ. – 2005. – Вып.9.

Сорочан С. Б. О датировке житий свв. епископов Херсонских // VI Боспорские чтения. Боспор Киммерийский и варварский мир в период античности и средневековья. Периоды дестабилизации и катастроф. – Керчь, 2005.

Сорочан С. Б. О храме Св. Прокопия в византийском Херсоне // *Sacrum et Profanum*. – Вып.1: Культ святых мест в древних и современных религиях. – Севастополь, 2005.

Сорочан С. Б. Общественные афедроны византийского Херсона // *Вісник Харківського національного університету ім. В. Н. Каразіна*. – 2005. – №701. – Історія. – Вип. 37.

Сорочан С. Б. Византийский Херсон (вторая половина VI – первая половина X вв.). Очерки истории и культуры. – Харьков, 2005. – Ч.1 – 2.

Сорочан С. Б. О базилике апостола Петра и храмовом комплексе Восточной площади византийского Херсона // *ВВ*. – 2006. – Т.65 (90).

Сорочан С. Б. О храме Св. Василия и летописных палатах византийского Корсуня // *Иосафовские чтения*. Материалы III международной научно–практической конференции. – Белгород, 2006.

Сорочан С. Б. О храме Св. Апостолов и епископальном архитектурном комплексе на северо-восточном берегу византийского Херсона // *БИ*. – 2006. – Вып.10.

Сорочан С. Б. О малой агоре византийского Херсона // *Мир Византии*. Материалы международного научного семинара. – Белгород, 2007.

Сорочан С. Б. Об агоре византийского Херсона, ее церквах и палатах // *Бахчисарайский историко–археологический сборник*. – Симферополь, 2008. – Вып.3.

Сорочан С. Б. Два лика “пещерного храма” Херсонеса / Херсона // *Херсонесский колокол*. Сб. науч. ст. – Симферополь, 2008.

Сорочан С. Б. Об архитектурном комплексе большой агоры византийского Херсона // *ВВ* – 2009. – №68 (93).

Сорочан С. Б. Еще раз о монументальном архитектурном комплексе в южном районе византийского Херсона // *БИ*. – 2010. – Вып.24.

Сорочан С. Б. Меморий Воскресения и мученика святого Василия в византийском Херсоне // *БИ*. – 2010. – Вып.24.

Сорочан С. Б. О паломническом комплексе во имя мученика Климента Римского в округе византийского Херсона // *Вісник ХНУ ім В.Н. Каразіна*. – 2010. – №908. – Історія. – Вип.42.

Сорочан С. Б. К вопросу о времени создания фемы Климата // *Проблемы истории и археологии Украины*. – Харьков, 2010.

Сорочан С. Б., Зубарь В.М., Марченко Л.В. Жизнь и гибель Херсонеса. – Харьков, 2000.

Сорочан С. Б., Зубарь В.М., Марченко Л.В. Херсонес – Херсон – Корсунь. – К., 2003.

Сорочан С. Б., Крупа Т.Н. Мученик Св. Василия в византийском Херсоне // *Археологічні дослідження в Україні в 2004 – 2005 рр.* К. – Запоріжжя, 2006. – Вип.8.

Стефан Таронский, *Асогий по прозванию*. Всеобщая история / Перевод Н.О. Эмина. – М., 1864.

Стоянов Р.В. Некоторые аспекты хронологии районирования херсонесского некрополя классического и эллинистического периодов // *Х*. сб. – 2003. – Вып.12.

Страбон. География в 17 книгах / Пер. Г.А. Стратоновского. – Л., 1964.

Страдания свв. священномучеников Ефрема, Василия, Евгения, Агафодора, Елпидия, Ефрема и Капитона, в Херсоне в различное время епископствовавших. Минеи четьи // Макарий (Булгаков). История русской Церкви. – М., 1994. – Кн.1.

Стржелецкий С. Ф., Высотская Т. Н., Рыжова Л. А., Жесткова Г. И. Население округа Херсонеса в первой половине I тысячелетия н.э. (по материалам некрополя «Совхоз 10») // *Stratum plus*. – 2003–2004. – № 4.

Струков Д. М. Жития святых Таврических (крымских) чудотворцев. – М., 1878.

Суриков И. Е. Категория сакрального в пространственной модели античного греческого полиса // *Восточная Европа в древности и средневековье*. XVIII Чтения памяти В.Т. Пашуто. – М., 2006.

Суров Е. Г. Отчет о раскопках в Северо–западной части Херсонесского городища в 1963 году // Отчет о раскопках объединенной Херсонесской археологической экспедиции Херсонесского историко–археологического музея и Уральского гос. университета в 1963 году / *Архив НЗХТ*. – Д. № 1138.

Суров Е. Г. К истории северозападного района Херсонеса Таврического // *АДСВ*. – 1965. – Вып.3.

Суров Е. Г. Херсонес Таврический. – Свердловск, 1961.

Супрасьельски или Ретков сборник. Т. 1–2. Изд.: Йордан Заимов, Марио Капалдо. – София, 1983. – Т. 2.

Сюзюмов М. Я. Христианская церковь в IV – VI вв. // *История Византии*. – М., 1967. – Т. 1.

Таврическая губерния. а) Раскопки в Херсонесе // *ОАК за 1905 год*. – СПб., 1908.

Тальбот Райс Д. Искусство Византии. – М., 2002.

Тафт Р. Ф. Византийский церковный обряд. – СПб., 2000.

Терновский Ф. Херсонские святители. Мучения святого Климента // *ЗООИД*. – 1877. – Т. 10.

Трейстер М. Ю. Материалы к корпусу постаментов бронзовых статуй Северного Причерноморья // *Х*. сб. – 1999. – Вып.10.

- Тункина И. В. Русская наука о классических древностях юга России (XVIII – середина XIX в.). – СПб., 2002.
- Туровский Е. Я., Филиппенко А. А. Топография и история изучения склепов с живописной росписью на некрополе Херсонеса Таврического // С. сб. – 2010. – Вып. 4.
- Тяжелов А. Законы греческих императоров в отношении к церкви после Юстиниана. – М., 1876.
- Уваров А. С. Христианская символика. Ч. 1. Символика древнехристианского периода. – М., 1908.
- Успенский Ф. И. История Византийской империи VI – IX вв. – М., 1996. – Т. 1; 11.
- Уханова Е. В. Обретение мощей св. Климента, папы римского, в контексте внешней и внутренней политики Византии середины IX в. // ВВ. – 2000. – Т. 59.
- Ушаков С. В., Струкова Е. В. Позднеантичный винодельческий комплекс в Северо-Восточном районе Херсонеса Таврического (III квартал) // II Кондаковские чтения. Проблемы культурано-исторических эпох. Материалы междунаро. науч. конф. – Белгород, 2008.
- Федоров Б. Н. К вопросу о реконструкции северо-восточной площади Херсонеса Таврического // КСИА АН СССР. – 1985. – Вып. 182.
- Федоров Б. Н. Объемнопространственная композиция северо-восточной площади Херсонеса Таврического и ее реконструкция // Проблемы развития зарубежного искусства. – 1980. – Вып. 10.
- Феодосий. О местоположении Святой Земли (изд. и пер. И. Помяловского) // Православный палестинский сборник. – СПб. 1891. – Вып. 28.
- Филарет. О трудах Иоанна Златоуста // Христианское чтение. – 1849. – Ч. 1.
- Филипов А. Е. Раскопки раннехристианских склепов Херсонеса Таврического в контексте художественной традиции: синтез с архитектурой, символика, литургическая основа // Очерки по истории христианского Херсонеса / Отв. ред. С. А. Беляев. – СПб., 2009.
- Фирсов Л. В. Ориентировка средневековых храмов Херсонеса Таврического. 1973 г. // Архив НЗХТ. – Д. № 868.
- Фомин М. В. О катакомбе-мраптирии херсонесского храма Богородицы Влахернской (некрополь как философско-религиозное понятие) // Культ святых мест в древних и современных религиях. VII Международ. Крым. конф. по религоведению. Тезисы докл. и сообщ. – Севастополь, 2005.
- Фомин М. В. О кладбищенских регионах и церквях византийского Херсона // Научные ведомости Белгородского государственного университета. История. Политология. Экономика. Информатика. – 2009. № 7 (62). – Вып. 10.
- Фомин М. В. О мартыриях при Западной базилике Херсонеса // БИ. – 2005. – Вып. 10.
- Фомин М. В. Поховальна традиція та обряд у византийському Херсоні (IV – X ст.): Автореф. дис. ... канд. іст. наук / 07.00.02 Всесвітня історія / Харківський нац. університет ім. В. Н. Каразіна. Харків, 2010.
- Фомин М. В. Погребальная традиция и обряд в византийском Херсоне (IV–X вв.). – Дис. ... канд. ист. наук. – Харьков, 2009.
- Фомин М. В. Погребальная традиция и обряд в византийском Херсоне (IV–X вв.). – Харьков, 2011.
- Франко І. Святий Климент у Корсуні. Легенди про корсунських мучеників // Записки наукового товариства імені Шевченка. – Львів, 1903. – Т. LVI.
- Франко І. Святий Климент у Корсуні. Легенди про корсунських мучеників // Записки наукового товариства імені Шевченка. – Львів, 1904. – Т. LIX. – Кн. III.
- Франко І. Святий Климент у Корсуні. Легенди про корсунських мучеників // Записки наукового товариства імені Шевченка. – Львів, 1904. – Т. LX. – Кн. IV.
- Хапаєв В. В. Візантійський Херсон у другій половині X – першій половині XI століть: проблема руйнування міста: Автореф. ... дис. канд. іст. наук. – Дніпропетровськ, 2010.
- Харлампович К. Рец. на: Латышев В. В. Жития Св. епископов Херсонских. Исследования и тексты // Ученые записки Императорского Казанского университета. – Казань, 1908. – Год LXXV. – Кн. 1. – Январь.
- Харматта Я. К истории Херсонеса Таврического // Античное общество. – М., 1967.
- Holy Land // Восточнохристианские реликвии / Ред.-сост. А. М. Лидов. – М., 2003.
- Хвостова К. В. Спорные вопросы византийской земельной собственности // ВВ. – 2005. – Т. 64 (989). Херсонес Таврический в середине I в. до н.э. – VI в. н.э. Очерки истории и культуры. – Харьков, 2004.
- Храпунов И. Н. Древняя история Крыма. – Симферополь, 2005.
- Храпунов И. И. Политическая история, государственное и административное устройство Херсонеса в конце IV–VI вв. // Херсонес Таврический в середине I в. до н.э. – VI в. н.э. – Харьков, 2004.
- Храпунов И. А. Адміністрація візантійського Херсона (кінець IV–XI ст.). – Автореф. дис. ... канд. іст. наук. – К., 2009.
- Христианство. Энциклопедический словарь. – Т. 1. – М., 1993.
- Хрушкова Л. Г. Раннехристианские памятники Восточного Причерноморья (IV – VII века). – М., 2002.
- Хрушкова Л. Г. Христианские памятники Крыма (состояние изучения) // ВВ. 2004. – Т. 63 (88).

Хрушкова Л. Г. Крестовидные церкви Херсонеса Таврического // Причерноморье, Крым, Русь в истории и культуре. Материалы II Судацкой междунар. науч. конф. К. – Судак, 2004. – Ч.2.

Хрушкова Л. Г. О начале христианского Херсонеса Таврического: крестовидная церковь на главном кладбище // С. сб. – 2005. – Вып.2.

Хрушкова Л. Г. Мартирии и епископы Херсонеса Таврического IV–V вв. // Небесные патроны и земные служители культа. Тез. докл. – Севастополь, 2007.

Хрушкова Л. Г. О живописи раннехристианских склепов в Крыму: сто лет после Михаила Ивановича Ростовцева // Византия в контексте мировой культуры: К 100-летию со дня рождения А.В. Банк (1906 – 1984): Материалы конференции. ТГЭ. – Т.42. – СПб., 2008.

Циркин Ю. Б. Распространение христианства в Испании до Миланского эдикта // Iberica. – М., 1983.

Цукерман К. Епископы и гарнизон Херсона в IУ веке // МАИЭТ.– Симферополь, 1994.– Т. IV.

Цукерман К. К вопросу о ранней истории фемы Херсона. – // Бахчисарайский историко–археологический сборник. – Симферополь, 1997. – Вып. 1.

Цукерман К. Венгры в стране Леведии: новая держава на границах Византии и Хазарии ок. 836–889г. // МАИЭТ. – Симферополь, 1998. – Вып. VI.

Цукерман К. Политика Византии в Северном Причерноморье по данным *Notitiae episcopatum* // Материалы по археологии, истории и этнографии Таврии.– Симферополь, 2010.– Вып. XVI.

Чамчянц М. История армян (на арм. яз.). – Венеция, 1785. – Том 2. (факсимиле: Ереван, 1984).

Чернышева М. И. Язык славянской версии «Житий херсонских святых» // Очерки истории христианского Херсонеса. – СПб., 2009.

Чичуров И. С. Византийские исторические сочинения. – М., 1980.

Шандровская В.С. О некоторых легендах византийских печатей // Византия в контексте мировой истории. – СПб., 2004.

Шаров О. В. Керамический комплекс некрополя Чатыр–Даг.– СПб., 2007.

Шене Ж.–К. Поздний архонт на примере Херсона //МАИЭТ.– Симферополь, 2000.–Вып.7.

Шевченко А. В. Хтонические культы Херсонеса // Взаимоотношения религиозных конфессий в многонациональном регионе. – Севастополь, 2001.

Шестаков С. П. Очерки по истории Херсонеса в VI–X веках по р.х.// Памятники христианского Херсонеса. – М., 1908. – Вып.3.

Шкорпил В. В. Новонайденные боспорские надписи // ИАК. – 1917. – Вып. 63.

Шульц Г. Й. Византийська літургія: Свідчення віри та значення символів. – Львів, 2002.

Щеглов А. Н. Фракийские посвященные рельефы из Херсонеса Таврического // МИА. – 1969. – №150.

Юргович В. Исторический очерк пятидесятилетия императорского ООИД 1839 – 1889. – Одесса, 1889.

Юрочкин В. Ю., Джанов А. В. Церковная история Херсонеса У в. // Церковная археология Южной Руси. – Симферополь, 2002.

Юрочкин В. Ю., Труфанов А. А. Позднеантичный погребальный комплекс в низовьях Качи // X сб. – 2003. – Вып. XII.

Ягич И. В. Вновь найденное свидетельство о деятельности Константина Философа первоучителя славян св. Кирилла // Приложение к 72 –му тому Записок императорской академии наук. – 1893. – №6.

Якобсон А. Л. Средневековый Херсонес (XII–XIV вв.). // МИА.– М.–Л., 1950. – Вып. 17.

Якобсон А. Л. Раннесредневековый Херсонес.– МИА.– М.–Л., 1959.– №63.

Якобсон А. Л. Средневековый Крым.–М.–Л., 1964.

Якобсон А. Л. К изучению раннесредневековой Болгарской архитектуры (армянские параллели) // ВВ.– 1968.– Т.28.

Якобсон А. Л. Крым в средние века. – М., 1973.

Якобсон А. Л. Закономерности и этапы развития архитектуры средневекового Херсонеса // ВВ. – 1988. – Т.49.

Яртымян Т. Монастырь Кармир Кесуна (на арм. яз.) // Базмавэп. – Венеция, 1976. – № 10.

Яшаева Т. Ю. Средневековый Херсонес как центр малого паломничества // Православные древности Таврики.– К., 2002.

Яшаева Т. Ю. Городские монастыри византийского Херсона: к постановке проблемы // МАИЭТ. – 2007. – Вып.13.

Яшаева Т. Ю. Сакральные функции энколпионов: реликварий – крест – икона // Символ в философии и религии. Тезисы докл. и сообщ. – Севастополь, 2004.

Яшаева Т. Ю. Херсонесские святые в современной историографии // Материалы Международной церковно–исторической конференции «Духовное наследие Крыма» памяти преподобного Иоанна, епископа Готфского. – Симферополь, 2007.

- Acta sanctorum. Martii. – T. I. – Antverpiae, MDCLXVIII.
- Akten des XII internationalen Kongresses für christliche Archäologie. Bonn, 22. – 28. September 1991. – Citta del Vaticano; Münster, 1995. – Bd.1 – 2.
- Alvarez J.A., Casasola D.B.* Anforas orientales en el extremo occidente: las importaciones de LR 1 en el sur de Hispania // LRCW II.Late Roman Coarse Wares, Cooking Wares and Amphorae in the Mediterranean: **Arcaeo-**logy and Archaeometry. – London, 2007.
- Armstrong G. T.* Martyrion //Encyclopedia of Early Christianity. Ed. Fergusson E., McHugh M.P., Norris Garland F.W. – N–Y.–London, 1990.
- Arsen'eva T. M., Domzalski K.* Late Roman slip pottery from Tanais // Eurasia Antiqua. – 2002.– Bd.8.
- Aupert P.* Objets de la vie quotidienne a Argos en 585 ap. J–C. //BCH.– 1980.– Supplement VI. – Paris, 1980.
- Babic G.* Les chapelles annexes des eglises byzantines. – Paris, 1969.
- Ballance M., Boardman J., Corbett S.* Byzantine emporio.– London, 1989.
- Bien S.* Contexte de l'Antiquite tardive sur le chantier du Parc des Phocceens (ilot 24 N)// Fouillees a Mar-seilles. Les mobiliers (Ier–VIIe s.ap. J.–C.).–Aix–en–Provence, 1998.
- Bien S.* La vaisselle et les amphores en usage a Marseille au VIIe siecle et au debut du VIIIe siecle: premiere ebauche de typologie evolutive // LRCW II.Late Roman Coarse Wares, Cooking Wares and Amphorae in the Mediterranean:Arcaeology and Archaeometry. – London, 2007.
- Bently J.* Restless Bones: The Story of Relics. – London, 1985.
- Bonifay M.* Etudes sur la ceramique romaine tardive d'Afrique. – London, 2004.
- Bonifay M., Pieri D.* Amphores du Ve au VIIIe s. a Marseille: nouvelles donnees sur la typologie et le contenu // Journal of Roman archaeology. – 1995. – Vol.8.
- Bottger B.* Die Gefasskeramik aus dem Kastell Jatrus // Iatrus–Krivina. – Berlin,1982.– Bd.II.
- Bouras Ch.* Aspects of the Byzantine City, Eighth – Fifteenth Centuries // The Economic History of Byzantium: From the Seventh Through the Fifteenth Century / Ed. by A.E. Laiou. – Washington, 2002.
- Bozoyan A.* La vie Arménienne de saint Étienne de Sougdaia // La Crimée entre Byzance et le Khaganat Khazar / E d. C. Zuckerman (Centre de recherche d'Histoire et Civilisation de Byzance. Monographies 25). – Paris, 2006.
- Campbell W. A.* The Martyrion at Seleucia Pieria // Antioch–on the–Orontes, ed. R. Stillwell. – Princeton, 1941. – V.III.
- The Canons of the Council in Trullo // The Council in Trullo Revisited / Ed. by G. Nedungau, M. Featherstone (Kanonika, 6). – Roma, 1995.
- Caraher William R.* Church, society and the sacred in Early Christian Greece. Dissertation.– The Ohio State University, 2003.
- Carandini A.* Ceramica Cipriota. Terra sigillata (“Late Roman E/D”) // Enciclopedia dell'arte Antica clas-sica e orientale. Atlante delle forme ceramiche I. Ceramica fine romana nel bacino Mediterraneo (medio e tardo impero). – Roma, 1981.
- Carandini A.* Ceramica non decorata e decorata a stampo // Enciclopedia dell'arte Antica classica e orientale. Atlante delle forme ceramiche I. Ceramica fine romana nel bacino Mediterraneo (Medio e tardo impero).– Roma, 1981.
- Carandini A.* Terra sigillata dell'Asia Minore (“Late Roman C” o di Constantinopoli)// Enciclopedia dell'arte Antica classica e orientale. Atlante delle forme ceramiche I. Ceramica fine romana nel bacino Mediterraneo (Medio e tardo impero).– Roma, 1981.
- Carandini A., Tortorella S.* Ceramica Africana.Terra sigillata: vasi.I.Vasi non decorati o decorati a stampo. Produzione D // Enciclopedia dell'arte Antica classica e orientale. Atlante delle forme ceramiche I. Ceramica fine romana nel bacino Mediterraneo (medio e tardo impero).– Roma, 1981.
- Carredano F.A., Vargas E.G., Acuna D.G.* Anforas tardoantiguas (Sevilla, Espana) Y el comercio Mediter-raneo // LRCW II.Late Roman Coarse Wares, Cooking Wares and Amphorae in the Mediterranean: Arcaeology and Archaeometry.– London, 2007.
- Castelfranchi Falla G. M.* Le principale fasi architettoniche del San Leucio di Canosa di Puglia // Commen-tari.– 1976. – P.1–2.
- Catalogue of the Armenian manuscripts in the Bodleian library by the rev. S. Baronian and F.C. Conybeare. – Oxford, 1918.
- Codex Suprasliensis / Ed. S. Severijanov. – Graz, 1956. – Vol. I.
- Concilium universale Ephesenum anno 431 // Concilia Oecumenica. Acta Conciliorum Oecumenicorum. – T. 1.– Vol. 1.– Part. 2.
- Concilium Synodus Constantinopolitana et Hierosolymitana anno 536. – Concilia Oecumenica. Acta Con-ciliorum Oecumenicorum. – T. 3.

- Consantine Porphyrogenitus. De administrando imperio – Washington, 1967.
- Corpus juris civilis. – Berolini, 1895. – Vol.2. – Codex Justinianus / Rec. P. Krueger.
- Crimean Chersonesos: City, Chora, Museum, and Environs / Ed. by G.R. Mack, J.C. Carter. Austin, Texas USA, 2003.
- Cottica D.* Unguentari tardo antichi dal Martirion di Hierapolis, Turchia // *Melanges de l'ecole Francaise de Rome Antiquite.* – 2002.–Vol. 112.
- Curcic S.* Architectural Significance of Subsidiary Chapels in Middle Byzantine Churches // *Journal of the Society of Architectural Historians.* – 1977. – Vol. 36.
- Cutler A., Kazdan A.* Hekate // *The Oxford Dictionary of Byzantium.* – New York; Oxford, 1991. – Vol.1.
- Darrouzes J.* Notitiae episcopatum ecclesiae Constantinopolitanei.– Paris, 1981.
- Deichmann F.* Märtyrerbasilika, Memoria und Altgrab // *Römische Mitteilungen.* – 1979. – Bd.77.
- Delgado M.* Les sigilles // *Fouilles de Conimbriga.* – Paris, 1975.
- Descoudres G.* Die Pastophorien im syro-byzantinischen Osten. – Weisbaden, 1983.
- Die Grossen Lesemenien des Metropoliten Makarij. Uspenskij spisok / Великие Минеи четъи митрополита Макария. Успенский список. 1–11 марта. Изд. Э. Вайер, А. И. Шкурко, С. О. Шмидт. – Freiburg i. – Br., 1997.
- Dominiques R.J.* Anforas tardoromanas halladas en las recientes excavaciones estratigraficas efectuadas en el subsuelo de la plaza del Rey en Barcelona // *LRCW I.Late Roman Coarse Wares, Cooking Wares and Amphorae in the Mediterranean:Arcaeology and Archaeometry.*– London, 2005.
- Dr. W. Pape's* wörterbuch der griechischen Eigennamen. 3. Auflage. – Braunschweig: Druck und Verlag von Friedrich Bieweg & Sohn, 1911
- Dubois de Montpereux Fr. Voyage autor du Caucase, chez les Tcherkeses et les Abkhases, en Colchide, en Georgie, en Armenie et en Crimée. – Paris, 1843. – T. 6.
- Duval N.* L'evêque et la cathedrale en Afrique du Nord // *Actes du XIe CIAC.* Lyon – Aoste, 21 – 23 sept. – Rome, 1989. – T.1.
- Ehrhard H.* Überlieferung und Bestand der hagiographischen und homiletischen Literatur der griechischen Kirche von den Anfängen bis zum Ende des 16. – Leipzig, 1937. – T. I; Leipzig, 1943. – T. III.
- Esbroek M., van.* La Passion arménienne de S. Gordius de Césarée // *AnBoll.* – 1976. – Vol. 94.
- Foss C.* Life in City and Country // *The Oxford History of Byzantium / Ed. by C. Mango.* – Oxford, 2002.
- Foy D.* Le verre de la fin du IVe au VIIIe siècle en France Méditerranéenne. Premier essai de typologie-chronologie // *Le verre de l'Antiquité tardive et du Haut Moyen Age. Typologie–Chronologie–Diffusion.* – Val d'Oise, 1995.
- Gagliardi V.* Le Anfore e la ceramica fine de Mensa del territorio dell'antica Kaulonia: Nuovi dati sull'economica dei Bruttii in eta tardoantica // *LRCW II.Late Roman Coarse Wares, Cooking Wares and Amphorae in the Mediterranean:Arcaeology and Archaeometry.* – London, 2007.
- Ghazarian A.* Tetraconches with Corner Niches: Function and Symbolism // *Acts of 18th Intern. Byzantine Congress: Ser. Papers (Moscow, 1991).* – Shepherdstown, 1996. – Vol. 3.
- Grabar A.* Martyrium: Recherches sur le culte des reliques et l'art chrétien antique. – Paris, 1943. – Vol. 1.
- Grabar A.* From the Martyrium to the Church: Christian architecture, East and West // *Archaeology.* – 1949. – V.2. The Great Palace of the Byzantine emperors. – London, 1947.
- Grossmann P.* Die zweischaligen spatantiken Vier-konchenbauten in Agypten und ihre Beziehung zu den gleichartigen Bauten in Europe und Kleinasien // *Das römisch-byzantinische Agypten. Akten des Internationalen Symposions 26–30 September 1978 in Trier.– Mainz, 1983.*
- Halkin Fr.* La passion des sept évêques de Cherson (Crimée) // *Analecta Bollandiana* 102.– 1984.
- Harrison R., Firatli N.* Excavations at Sarachane in Istanbul // *DOP.*– 1965.– XIX.
- Harl K.W.* Sacrifice and Pagan Belief in Fifth– and Sixth–Century Byzantium // *Past and Present.* – 1990. – 128.
- Haxhimihali M.* Les amphores du sondage 10 // *Fouilles a Marseille. Les mobiliers (I–VIIe siècles ap.J.–C.)*– Aix-en–Provence, 1998.
- Hayes J. W.* A new Type Early Christian Ampulla // *BSA.* – 1971.
- Hayes J.W.* Late Roman Pottery. – London, 1972.
- Hayes J.W.* The Pottery // *Excavations at Toca 1963–1965. The archaic deposits II and later deposits.*– London, 1973.
- Hayes J.W.* Supplement to «Late Roman Pottery».– London, 1980.
- Hayes J.W.* The Pottery.Excavations at Sarachane in Istanbul.– Princeton, 1992.
- Honigmann E.* Recherches sur les listes des peres de Nicees et de Constantinople // *Byzantion.* – 1936. – Vol. 11. – F.2.
- Honigmann E.* La liste originale des peres de Nicee // *Byzantion.* – 1939.– Vol. 14.
- Inscriptiones Graecae. Editio maior. vols. I–XIV.– Berolini 1873–1927; Editio minor 1913 ss. – Vols. I, II, III, IV, IX, X, XII; Editio tertia (I.1).– Berlin, 1981.

- Isler H.P.* Heraion von Samos: eine frühbyzantinische Zisterne // *AthMitt.* – 1969. – Bd.84.
- Karagiorgou O.* LR2: A Container for the Military annona on the Danubian Border? // *Economy and Exchange in the East Mediterranean during Late Antiquity.* – Proceedings of a Conference at Somerville, Oxford 29th May 1999 College. – Oxford, 2001. – Vol. II.
- Karivieri A.* The So-Called Library of Hadrian and the Tetraconch Church in Athens // *PostHerulian Athens* ed. P. Castren. – Helsinki, 1994.
- Karlsson L.* The Tetraconch excavation // *Labraunda 2008. A preliminary report on the Swedish excavations* // *Opuscula. Annual of the Swedish Institutes at Athens and Rome.* – 2009. – V.2.
- Kazdan A., Ševčenko N.P.* Joseph the Gymnographer // *The Oxford Dictionary of Byzantium.* – New York Oxford, 1991. – V.2.
- King N. Q.* The 150 Holy Fathers of the Council of Constantinople 381 // *Studia Patristica.* – Berlin, 1957. – Vol. 1.
- Khrushkova L.* Chersonesus in the Crimea: the Early Christian Cemetery Churches and the Urban Development // *XV International congress of christian archaeology (XV CIAC). Episcopos, civitas, territorium.* – Pre-ac-tas. – Toledo, 2008.
- Klauser Th.* Christlicher Märtyrerkult, heidnischer Heroenkult und spätjüdische Heligenverehrung: Neue Einsichten und neue Probleme // *Klauser Th. Gesammelte Arbeiten zur Liturgiegeschichte, Kirchengeschichte und Christlichen Archäologie* / Hrsg. E. Dassmann. – Münster, 1974 (Jahrbuch für Antike und Christentum. Ergänzungsband, 3).
- Kleinbauer E.W.* The Double-Shell Tetraconch Building at Perge in Pamphylia and the Origin of the Architectural Genus // *Dumbarton Oaks Papers.* – 1987. – Vol. 41. – Studies on Art and Archeology in Honor of Ernst Kitzinger on His Seventy-Fifth Birthday.
- Kleinbauer E. W.* The Origin and Functions of the Aisled Tetraconch Churches in Syria and Northern Mesopotamia // *Dumbarton Oaks Papers.* – 1973. – Vol. 27.
- Klenina E.* The saint martyrs of Chersonesos according to written and archeological sources // *Херсонесский сборник.* – Севастополь, 2006. – Вып. XV.
- Krautheimer R.* Mensa – Coemeterium – Martyrium // *Cahier Archaologie.* – 1960. – Vol.11.
- Krautheimer R.* Early Christian and Byzantine Architecture. – Harmondsworth, Middlesex, 1965.
- Landgraf J.* Keisan's byzantine pottery // *Tell Keisan.* (1971–1976). – Paris, 1980.
- Lange de N.* Hebraism and Hellenism: The Case of Byzantine Jewry // *Portics Today.* – 1998. – Vol.19.
- Laskaris M.G.* Monuments funeraires paleochretiens (et byzantins) de Grece. Athens, 2000.
- Latishev B. B.* IOSPE. – Vol. I. – Petropoli, 1885; Vol. II. – Petropoli, 1890; Vol. III. – Petropoli, 1895; Vol. IV. – Petropoli, 1900; Supplementa. – Petropoli, 1901; Vol. I. – Petrograd, 1916.
- Latishev B. B.* Menologii anonymi Byzantini saeculi X guae supersant. – Petropoli, 1911. – Fasc.1.
- Les Nouvelles de Leon VI le Sage.* Texte et traduction publiques par P. Noailles et A. Dain. – Paris, 1944.
- Le Sinaxaire Armenien* par Ter. Israel /publie et traduit par Le D-r G. Bayan // *Patrologia Orentalise.* – Paris, 1930. – T. XXI.
- Le Quie M.* Oriens Christianus. – Paris 1740. – Vol.1.
- Lewis M., MacDonald W.* Early Christian and Byzantine Architecture. – London, 1968.
- Lochner S., Sauer R., Linke R.* Late Roman unguentaria ? – A contribution to Early Byzantine Wares from the view of Ephesus // *LRCW I. Late Roman Coarse Wares, Cooking Wares and Amphorae in the Mediterranean: Archaeology and Archaeometry.* – London, 2005.
- Long L., Volpe G.* Le chargement de l'epave de la Palud (VI e s.) a Port-Cros (Var). Note preliminaire // *Fouilles de Marseille. Les mobiliers (I–VIIe siecles ap.J.–C.)* – Aix-en-Provence, 1998.
- Majcherek G.* Gazan Amphorae: Typology Reconsidered // *Hellenistic and Roman Pottery in the Eastern Mediterranean. Advances in Scientific Studies. Acts of the II Nieborow Pottery Workshop.* – W., 1995.
- Mango C.* Antique Statuary and the Byzantine Beholder // *DOP.* – 1963. – 17.
- Mango M. M.* "Beyond the amphora": non-ceramic evidence for late antique industry and trade // *Economy and Exchange in the East Mediterranean during Late Antiquity* / Ed. S. Kinsley, M. Decker. – Oxford, 2001.
- Mango M.M.* Pilgrimage // *The Oxford History of Byzantium* / Ed. by C. Mango. – Oxford, 2002.
- Mango C.* Le developpement urbain de Constantinople (IVe – VIIe siecles). – Paris, 2004.
- Mansi J. D.* Sacrorum conciliorum nova et amplissima collection. – Florentiae, MDCCLIX. / Ed. H. Welter 1901. – T. III.
- Mansi J. D.* Sacrorum consiliorum nova et amplissima collectio. – Graz., 1960. – V. 13.
- Mathews Th. F.* The Early Churches of Constantinople: Architecture and Liturgy. Pennsylvania; London, 1971.
- Menandri Gnomae monostichoi* // *Mette, J. Lustrum* 10. – 1965.

Michel A. Les églises d'époque byzantine et ummayyade de la Jordanie. Ve – VIIIe siècle. Typologie architecturale et aménagements liturgiques avec catalogue des monuments. Turnhout, 2001 (Bibliothèque de l'Antiquité Tardive.2).

Migne J. P. Menologii pars III Martius VIII // *Patrologiae Graecae*. – Vol. 117.

Migne J. P. Menologii pars I December XXII // *Patrologiae Graecae*. – Vol. 117.

Moreno Cassano R. Mosaici paleocristiani di Puglia // *Melanges de l'École Française de Rome. Serie Antiquite*. – 1976. – V. 88. – N. 1.

Noailles P., Dain A. Les Nouvelles de Leon YI le Sage. – Paris, 1944. – № 53.

Noonan T. Byzantium and Khazars: a special relationship? // *Byzantine diplomacy*. – Variorum, 1992.

Novum Anthologion Graecum ab Antonio Arcudio Soleti, archipre/bytero compofitum & Clementi VIII Pont. Max. dedicatum – Roma, typographia Vaticana, 1423 AD.

Opait A. Beobachtungen zur entwicklung der zwei Amphorotypen // *Peuce. Tulcea*, 1984.

Opait A. Einige betrachtungen zur spatromishchen keramik mit rotem uberzug // *Dacia*. – 1985. – T. XXIX.

Opait A. From DR 24 to LR 2 ? // *LRCW 2. Late Roman Coarse Wares, Cooking Wares and Amphorae in the Mediterranean: Archaeology and Archaeometry*. – London, 2007. – Vol. II.

Ousterhout R. Master Builders of Byzantium. – Princeton, N.J., 1999.

Picirillo M., Alliata E. Umm al-Rasas – Mayfa'ah, I. Gli scavi complesso di Santo Stefano. – Jerusalem, 1994 (*Studium Biblicum Franciscanum. Collectio Maior*, 28).

Pieri D. Les amphores des sondages 6–7 // *Fouilles a Marseille. Les mobiliers (I–VIIe siècles ap.J.–C.)* – Aix-en-Provence, 1998.

Pieri D. Les amphores. Le puits de la rue Bon-Jesus // *Fouilles a Marseille. Les mobiliers (I–VIIe s. ap.J.–C.)*. – Aix-en-Provence, 1998.

Pieri D. Les amphores. Les fouilles recentes (1985–1993) // *Fouilles a Marseille. Les mobiliers (Ie–VIIe siècles ap. J.–C.)*. – Aix-en-Provence, 1998.

Pieri D. Les centres de production d'amphores en Méditerranée orientale durant l'antiquité tardive: quelques remarques // *LRCW II. Late Roman Coarse Wares, Cooking Wares and Amphorae in the Mediterranean: Archaeology and Archaeometry*. – London, 2007.

Pillinger R. Frühes Christentum “an der (Ost) Grenze” Europas // *БИ*. – 2010. – Вып.23.

Popescu E. Christianitas Daco-Romana. – Bucuresti, 1994.

Pülz A. Die frühchristlichen Kirchen des taurischen Chersonesos (Krim) // *Mitteilungen zur christlichen Archäologie*. – Wien, 1998. – Bd.5.

Propylaeum ad acta Sanctorum Novembris. Synaxarium ecclesiae Constantinopolitanae e codice Sirmondiano nunc Berolinensi adiectis synaxariis selectis opera et studio Hippolyti Delehaye. – Bruxellis, 1902.

Raynaud Cl. Céramique Late Roman C // *Lattara 6. Dicocer. Dictionnaire des Céramiques Antiques (VIIe s. av.n.e.–VIIe s. de n.e.) en Méditerranée nord-occidentale (Provence, Languedoc, Ampurdan)*. – Lattes, 1993.

Reynolds P. Levantine amphorae from Cilicia to Gaza: a typology and analysis of regional production trends from 1st to 6th centuries // *LRCW I. Late Roman Coarse Wares, Cooking Wares and Amphorae in the Mediterranean: Archaeology and Archaeometry*. – London, 2005.

Rozpendowski J. Kosciol z krypta w Chersonesie // *Восток–Запад: межконфессиональный диалог. Тезисы докл. и сообщ.* – Севастополь, 2002.

Saint-Rock P. Le cimetiere de Basileus ou coemeterium sanctorum Marci et Marcelliani Damascque. – Citta del Vaticano, 1999 (*Roma Sotterranea Cristiana*, XI).

Sarre F., Herzfeld E. Archäologische Reise im Euphrat- und Tigris-Gebiet. – Berlin, 1911. – Bd.I–II.

Saxer V. Morts, martyrs, relique en Afrique chretienne aux premiers siècles. – Paris, 1980.

Sazanov A. Les amphores de l'antiquité tardive et du Moyen Age: Continuité ou rupture ? Le cas de la Mer Noire // *La céramique médiévale en Méditerranée. Actes du VIe Congrès de l'AIECM 2. Aix-en-Provence 13–18 novembre 1995*. – Aix-en-Provence, 1997.

Sazanov A. Les amphores “LA 1 Carthage” dans la région de la Mer Noire // *Production et commerce des amphores anciennes en Mer Noire*. – Aix-en-Provence, 1999.

Sazanov A. Les ensembles clos de Chersonese de la fin du VIe–troisième quart du VIIe siècles: La chronologie de la céramique // *Les Sites archéologiques en Crimée et au Caucase durant l'Antiquité tardive et le haut Moyen-Age*. – Leiden–Boston–Köln, 2000.

Sazanov A. Les amphores orientales d'époque protobyzantine au Nord de la Mer Noire : Chronologie et typologie // *LRCW II. Late Roman Coarse Wares, Cooking Wares and Amphorae in the Mediterranean: Archaeology and Archaeometry*. – London, 2007.

Ševčenko N. P. Menologion of Basil II // *ODB*. – Oxford, 1991. – V. 2.

- Sophocles E.A.* Greek Lexicon of the Roman and Byzantine periods (From B.C.146 to A.D. 1100). – N–Y., 1900.
- Soteriou G.* E prothesis kai diakonikon en te archaia ekklesia // Theologia. 1941. Per. B'. T.A'.
- Stricevic D.* The Diakonikon and the Prothesis in Early Christian Churches // Starinar, N.S. 1958–1959. – T.9–10.
- Taft R.* The Great Entrance. A History of the Transfer of Gifts and Other Preamphoral Rites and of the Liturgy of Jihn Chrysostom. Rome, 1978.
- Ter–Stépanian A.* Manuscrits arméniens de la Bibliothèque nationale de France. –Paris, 1998.
- Theodoreti Episcopi Cyrrensis. De martyribus // PG. – 1860. – T.83.
- Theodosiani libri XVI constitutionibus Sirmondianis et leges novellae ad Theodosianum pertinentes / Ed. Th. Mommsen, P.M. Meyer. – Berolini, 1905. – Vol.1. – P.2.
- Theophanis Chronographia ex rec. C. de Boor. Lipsiae, 1885. – Vol.2.
- Theophanis Chronographia / rec. Carolus de Boor. – Hildesheim, 1963. – Vol. I.
- Ticknor G.* History of Spanish literature in three volumes. – London, 1849.–Vol. III.
- Timotheos Ailouros // The Oxford Dictionary of Byzantium. – New York; Oxford, 1991. – Vol.3.
- Tortorella S.* Concordanze con gli stampi classificati da J.W.Hayes //Enciclopedia dell'arte Antica classica e orientale. **Atlante delle forme ceramiche I. Ceramica fine romana nel bacino Mediterraneo (Medio e tardo impero)**. – Roma, 1981.
- Vidrih Perko V., Zupancic M.* Amphorae in Western Slovenia and in Nothern Istria // LRCW I. Late Roman Coarse Wares, Cooking Wares and Amphorae in the Mediterranean: Archaeology and Archaeometry.– Oxford, 2005.
- Walter Ch. Art and Ritual of the Byzantine Church. – London, 1982.
- Ward–Perkins J.B.* Memoria, Martyr's Tomb and Martyr's Church // Art, Archaeology and Architecture of Early Christianity. – New York; London, 1993.
- Zolotarev M.I., Bujskikh A.V.* The Temenos of Ancient Chersonesos: **An Attempt of an Architectural Reconstruction** // Ancient Civilizations from Scythia to Siberia. – 1995. – Vol.2. – No.2.
- Zuckerman C.* The Early Byzantine Strongholds in Eastern Pontus// Travaux et Memore. – 1991. – Vol. II.
- Zuckerman C.* Byzantium's Pontic Policy in the Notitiae Episcopatum // La Crimee entre Byzance et le Khaganat Khazar. – Paris, 2006.
- Veinstein G.* La population du Sud de la Crimée au début de la domination Ottomane // Bibliotheque de l'Institut Francais. D'Etudes Anatolennes D'Istanbul. – 1980. – XXVIII.
- Βίοι ἀγίων ἐκ τῆς ἐλληνικῆς γλώττης ἦτοι ἐκ τῶν συναξαρίων μεταφρασθέντες. – Ἐνετία 1602.
- Μηναῖον τοῦ Μαρτίου περιέχον ἅπασαν τὴν ἀνήκουσαν αὐτῷ ἀκολουθίαν, διορθωθὲν τὸ πρὶν ὑπὸ Βαρθολομαίου Κουτλουμουσιανοῦ τοῦ Ἰμβρίου κτλ. Ἔκδ. 9. – Βενετία 1880.
- MHNAIA TOY OΛOY ENIAITOIY. – EN PQMH, 1888.

СПИСОК СОКРАЩЕНИЙ

- АДСВ – Античная древность и средние века.
БИ – Боспорские исследования.
БИАС – Бахчисарайский историко–археологический сборник.
ВВ – Византийский временник.
ВДИ – Вестник древней истории.
ГИМ – Государственный Исторический музей.
ЖМНП – Журнал Министерства народного просвещения.
ЗАН – Записки Императорской Академии наук.
ЗООИД – Записки Одесского общества истории и древностей.
ИАК – Известия Императорской Археологической комиссии.
ИА РАН – Институт Археологии Российской академии наук.
ИОРЯС – Известия Отделения русского языка и словесности.
ИРАИМК – Известия Российской академии Истории материальной культуры.
ИТУАК – Известия Таврической ученой архивной комиссии.
ИФЖ – Историко–филологический журнал.
КСИА АН СССР – Краткие сообщения Института археологии Академии наук СССР.
МАИЭТ – Материалы по археологии, истории и этнографии Таврии.
МАР – Материалы по археологии России.
МГУ – Московский государственный университет.
МИА – Материалы и исследования по археологии СССР.
НЗХТ – Национальный заповедник “Херсонес Таврический”.
НЭПХ – Соломоник Э. И. Новые эпиграфические памятники Херсонеса. Киев, 1964; Новые эпиграфические памятники Херсонеса. Лапидарные надписи. Киев, 1973.
ОАК – Отчеты императорской Археологической комиссии.
ООИД – Одесское общество истории и древностей.
ПИФК – Проблемы истории, филологии, культуры.
ПСРЛ – Полное собрание русских летописей.
РГАДА – Российский государственный архив древних актов.
РГБ – Российская государственная библиотека.
СА – Советская археология.
САИ – Свод археологических источников.
С. сб – Сугдейский сборник.
СХМ – Сообщения Херсонесского музея.
ТГЭ – Труды Государственного Эрмитажа.
ХНУ – Харьковский национальный университет им. В.Н. Каразина.
Х. сб. – Херсонесский сборник.
BCH – Bulletin de correspondance hellenique.
BSA – Annual of the British School at Athens.
DAI – Consantine Porphyrogenitus. De administrando imperio.
DOP – Dumbarton Oaks Papers.
Inscr. – Inscriptiones Graecae. Editio maior. vols. I–XIV. – Berolini 1873–1927; editio minor 1913 ss., vols. I, II, III, IV, IX, X, XII; editio tertia (I.1). – Berlin, 1981.
IOSPE – Inscriptiones antiquae Orae septentrionalis Ponti Euxini graecae et latinae. Ed. B. Latyshev. Mion 4, 86 – Mionnet // Inscr. Vol. IV.
ODB – The Oxford dictionary of Byzantium.
Pape – Dr. W. Pape’s wörterbuch der griechischen Eigennamen.
PG – Patrologiae cursus completus. Series graeca, assurent J.–P. Migne. Patrologiae graeca.

ПРАВИЛА ОФОРМЛЕНИЯ СТАТЕЙ

К публикации в журнале «Нартекс. Byzantina Ukrainensis» принимаются оригинальные ранее не публиковавшиеся статьи, рецензии, обзоры, аннотации на украинском, русском, английском и болгарском языках.

**В оформлении публикации
следует придерживаться следующего расположения элементов:**

1. Название статьи (по центру); инициалы и фамилия автора.
2. Текст статьи.
3. Примечания.
4. Список сокращений.
5. Сведения об авторе (фамилия, имя, отчество, научная степень, должность, ученое звание, место работы, контактные телефоны, адрес обычной и электронной почты).

Требования к оформлению статьи

Формат. К рассмотрению принимаются статьи в текстовом редакторе, совместимом с MS Word 1995-2007. Электронный вариант должен быть представлен в виде одного файла. Название файла должно соответствовать фамилии автора.

Шрифт и абзац. Шрифт Times New Roman. Размер кегля – 14. Междустрочный интервал – 1,5. Отступление первой строки абзаца – 1 см.

Объем. Текст публикации со ссылками на литературу и приложениями не может превышать 80 тыс. знаков с пробелами (2 условных авторских листа).

Примечания – концевые автоматические.

Пример оформления ссылки на монографию:

Гицу А. Византийская цивилизация. – Екатеринбург, 2005. – С. 270.

Пример оформления ссылки на статью

В сборнике: *Литаврин Г. Г.* Русь и Византия в XII веке // Византия и славяне. – СПб., 1999. – С. 507.

В журнале: *Вишнякова А. Ф.* Свинцовые печати византийского Херсона // ВДИ. – 1939. – № 1 (6). – С. 123.

Несколько работ перечисляются через точку с запятой.

Электронный вариант статьи следует присылать вложенным в письмо файлом на электронный адрес: byznartex@gmail.com

Внимание!

Статьи, оформленные не в соответствии с правилами оформления, редколлегией к рассмотрению не принимаются. Редакционная коллегия не вступает в полемику с авторами рукописей.

ПРАВИЛА ОФОРМЛЕННЯ СТАТЕЙ

До публікації в часописі «Нартекс. Byzantina Ukrainensis» приймаються статті, рецензії, огляди і анотації, що не друкувалися раніше, українською, російською, англійською і болгарською мовами.

**У оформленні публікації
слід дотримуватися такого розташування елементів:**

1. Назва статті (по центру); ініціали та прізвище автора.
2. Текст статті.
3. Примітки.
4. Список скорочень.
5. Відомості про автора (прізвище, ім'я, по батькові, науковий ступінь, посада, місце роботи, контактні телефони, адреса звичайної та електронної пошти).

Вимоги до оформлення статей

Формат. До розгляду приймаються статті у текстовому редакторі, сумісному з MS Word 1995-2007. Електронний варіант має бути представлений у вигляді одного файлу. Назва файлу має відповідати прізвищу автора.

Шрифт і абзац. Шрифт Times New Roman. Розмір кегля – 14. Міжрядковий інтервал – 1,5. Відсутт першого рядка абзацу – 1 см.

Обсяг. Текст публікації з посиланнями на літературу не може перевищувати 80 тис. Знаків з пробілами (2 умовних авторських аркуші).

Примітки – прикінцеві автоматичні.

Зразок оформлення посилання на монографію:

Гійу А. Византийская цивилизация. – Екатеринбург, 2005. – С. 270.

Зразок оформлення посилання на статтю:

У збірці: *Литаврин Г. Г.* Русь и Византия в XII веке // Византия и славяне. – СПб., 1999. – С. 507.

У часописі: *Вишнякова А. Ф.* Свинцовые печати византийского Херсона // ВДИ. – 1939. – № 1 (6). – С. 123.

Кілька праць подаються через крапку з комою.

Електронний варіант статті слід надсилати доданим файлом на електронну адресу: byznartex@gmail.com

Увага!

Статті, оформлені не відповідно до вимог, редколегією до розгляду не приймаються. Редакційна колегія не вступає в полеміку з авторами рукописів.

RULES FOR AUTHORS

For publication in the journal «Narthex. Byzantina Ukrainensis» the editors accept articles, essays, and review essays which haven't been published earlier, in Ukrainian, Russian, English and Bulgarian.

In the design of the publication you should follow this order of elements:

1. Title (centered) initials and surname of the author.
2. The text of the article.
3. Remarks.
4. List of abbreviations.
5. Information about the author (full name, academic degree, the place of work, contact phone numbers, address and e-mail).

Requirements for articles

Format. We accept articles in a text editor that is compatible with MS Word 1995-2007. The electronic version must be submitted as one file. The filename must correspond with the surname of the author.

Font and Paragraphs. Font Times New Roman. Size – 14. Line spacing – 1.5.

Size. The text of the publication with references should not exceed 80 thousand printed marks with spaces (about 2 nominal copyright sheets).

References – final automatic.

An example of a reference to a monograph:

Гійу А. Византийская цивилизация. – Екатеринбург, 2005. – С. 270.

An example of a reference to an article:

In the book: *Литаврин Г. Г.* Русь и Византия в XII веке // Византия и славяне. – СПб., 1999. – С. 507.

In the Journal: *Вишнякова А. Ф.* Свинцовые печати византийского Херсона // ВДИ. – 1939. – № 1 (6). – С. 123.

Several papers should be presented by a semicolon.

Electronic version of the article should be sent by the insreted file to e-mail: byznartex@gmail.com

Attention!

Articles not designed in accordance with the requirements of the editorial board will not be accepted. Editorial Board does not polemize with the authors of manuscripts.

Научное издание

**Ю. М. Могаричев, А. В. Сазанов, Т. Э. Саргсян,
С. Б. Сорочан, А. К. Шапошников**

**ЖИТИЯ ЕПИСКОПОВ ХЕРСОНСКИХ
в контексте истории Херсонеса
Таврического**

Редактор Г. Н. Гржибовская

Корректор Т. Н. Юкало

Художественный редактор Е. В. Мажарова

Дизайн обложки Е. В. Мажарова, Т. Ю. Шкуренко

Компьютерная верстка Т. Ю. Шкуренко

Подписано в печать 20.04.2012 г.

Печать офсетная. Бумага офсетная.

Формат 70x100 ¹/₁₆. Гарнитура Times New Roman.

Уч.-изд. л. 28,65. Усл.-печ. л. 31,2.

Тираж 300 экз.

Издание подготовлено в Издательстве «АнтикВА»